

- SK** Akumulátorový vyžínač
- CZ** Akumulátorový vyžínač
- HU** Akkumulátoros szegélynyíró
- RO** Motocositoare portabilă
- EN** Cordless grass trimmer
- DE** Akku-Rasentrimmer
- PL** Szczotka do czyszczenia
- SI** Brezžična motorna kosa



CGT-S40LiBHP

**Preklad originálneho návodu na použitie
Překlad originálním návodu k použití
Az eredeti használati útmutató fordítása
Traducerea manualului de utilizare original
Instruction manual
Übersetzung der Original-Gebrauchsanweisung
Tłumaczenie oryginalnej instrukcji użytkowania
Prevod originalnega uporabniškega priročnika**



1

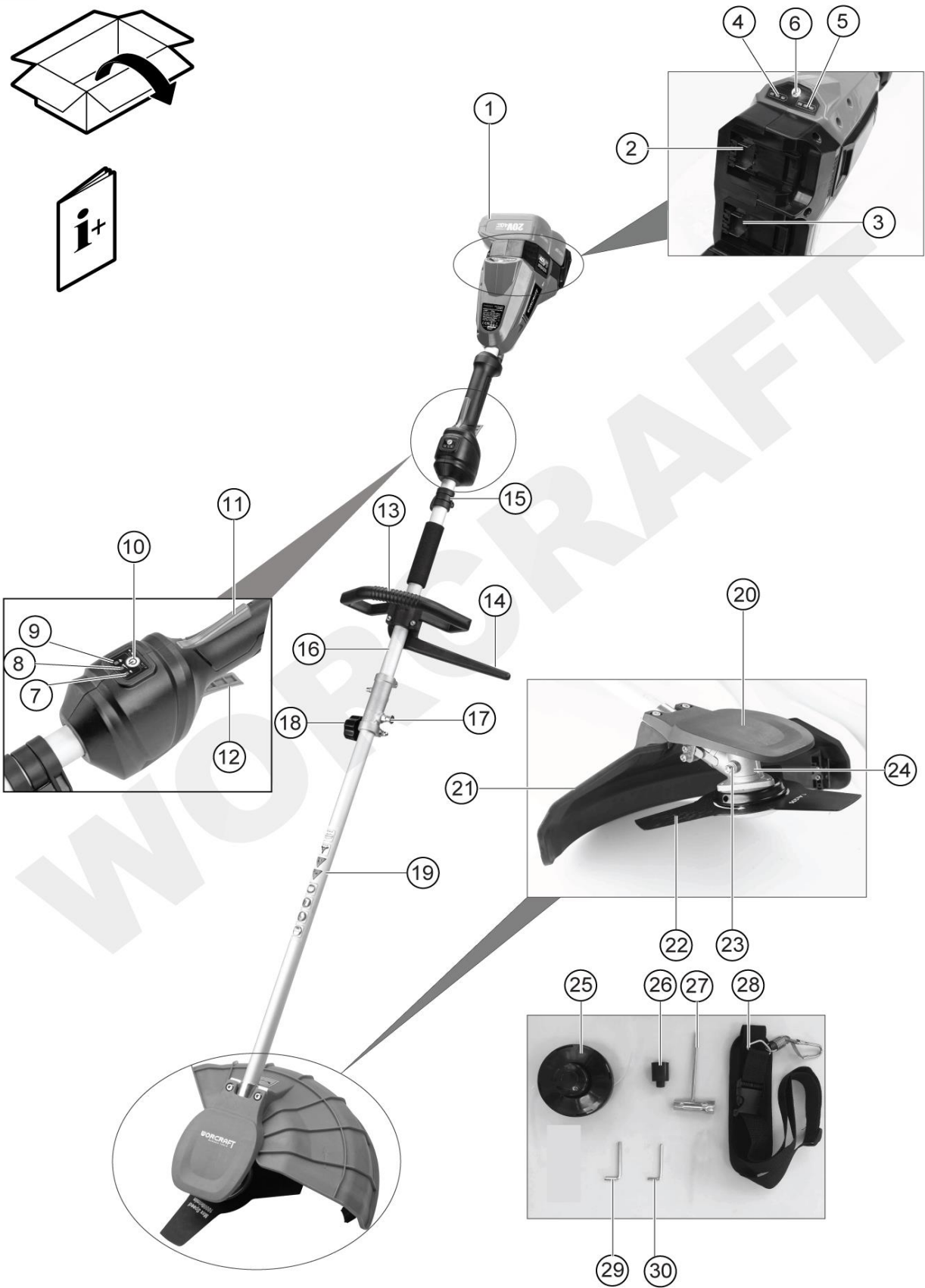
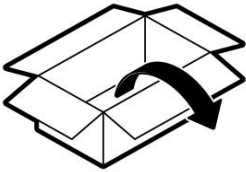

2

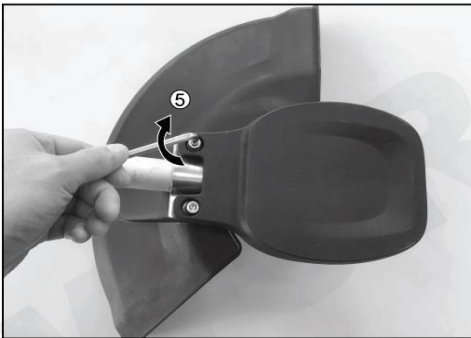
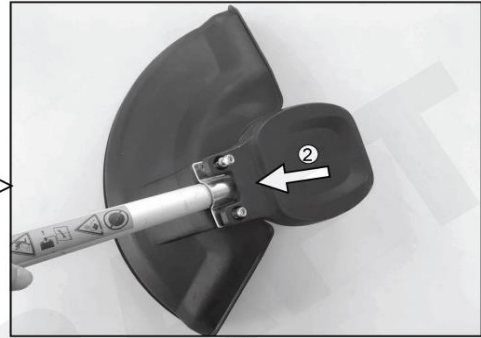
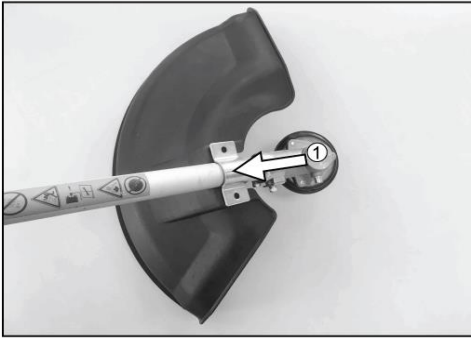

3

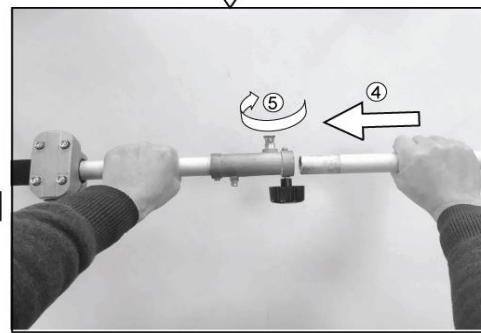
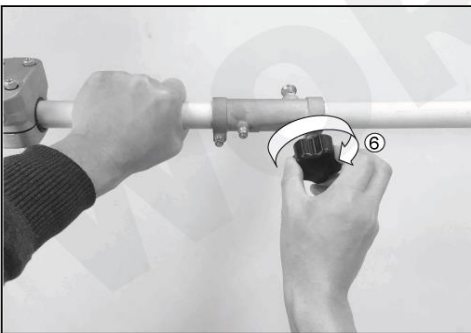
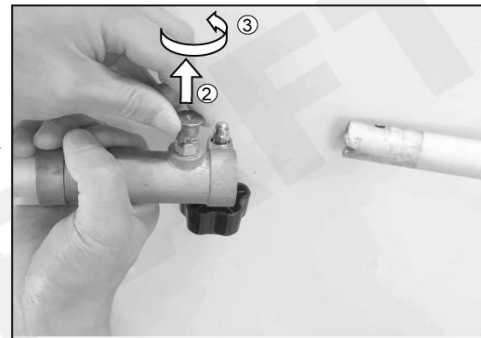
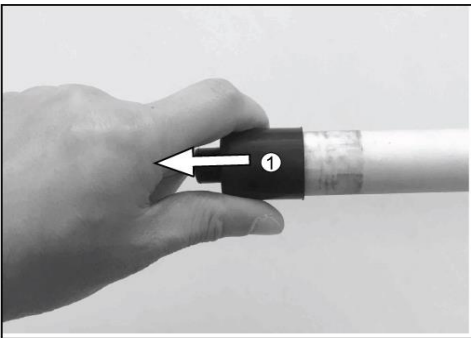

4

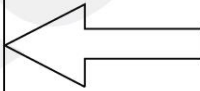
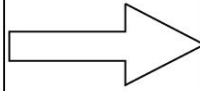

5

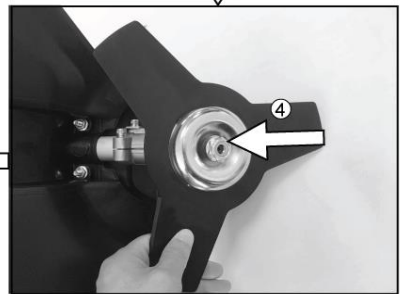
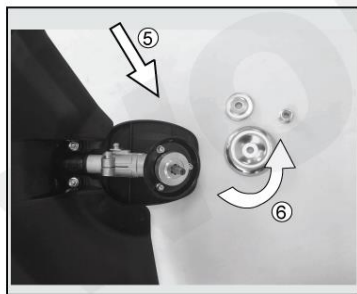
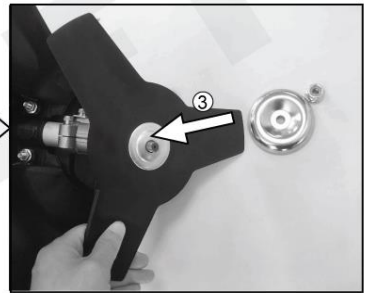
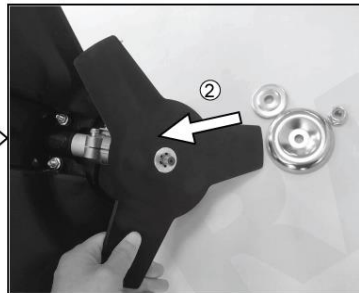
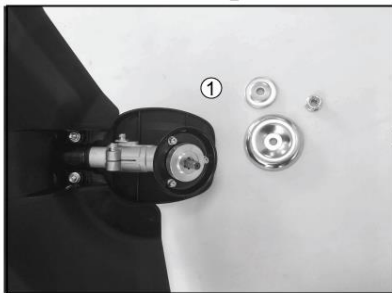

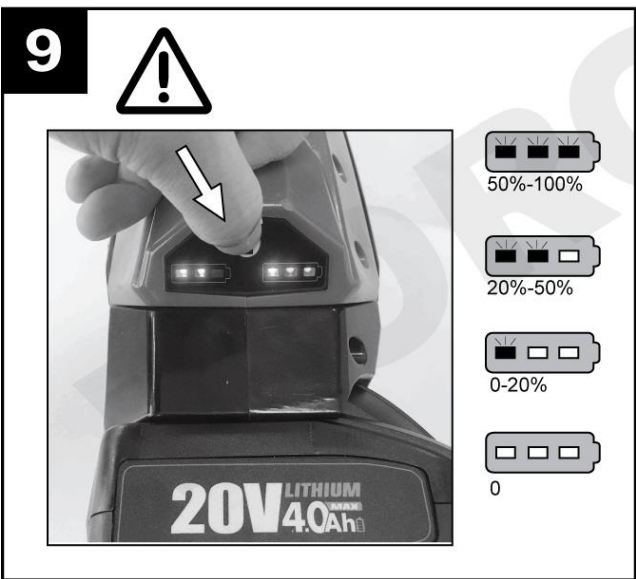
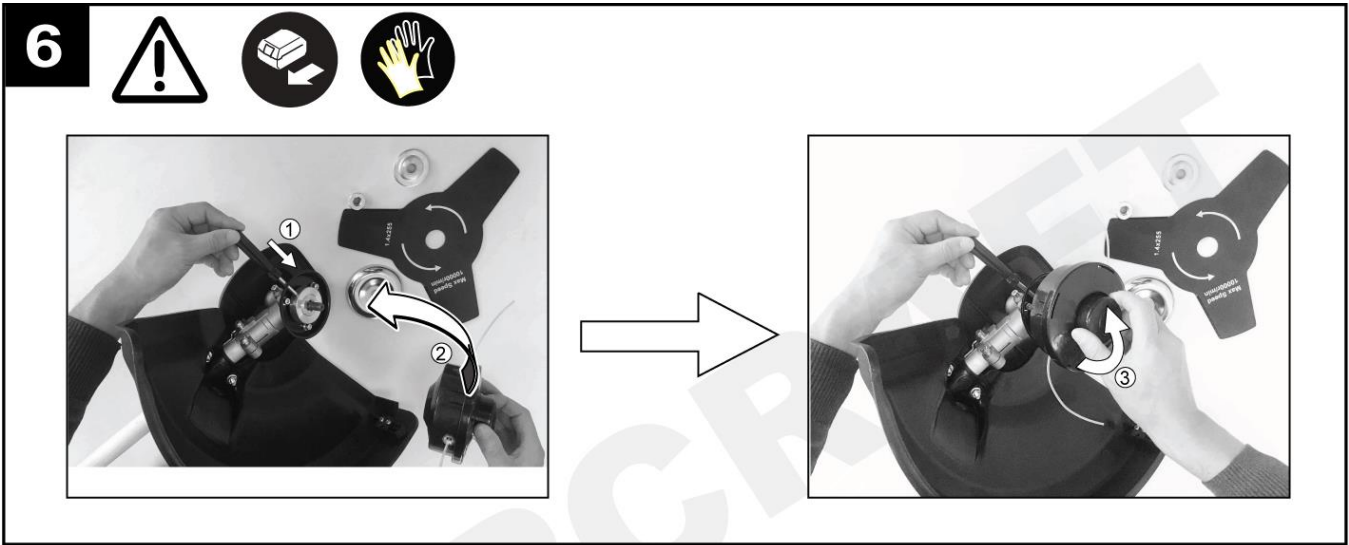

11

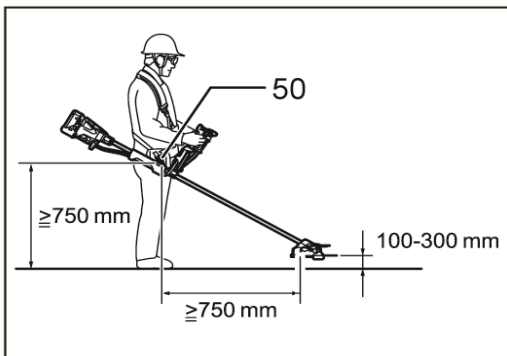

12

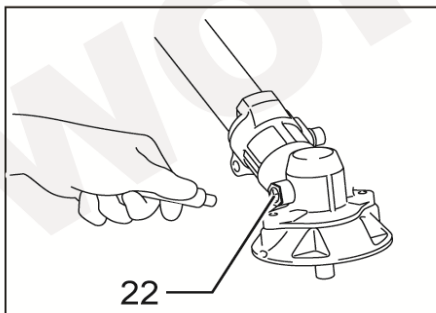

13

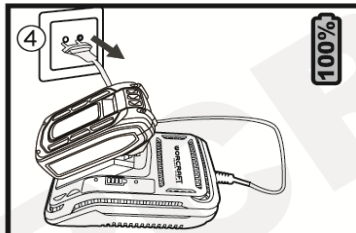
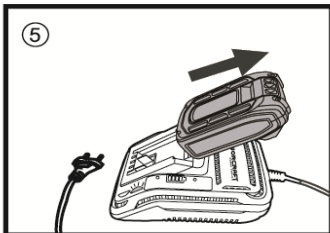
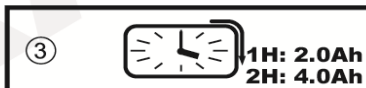
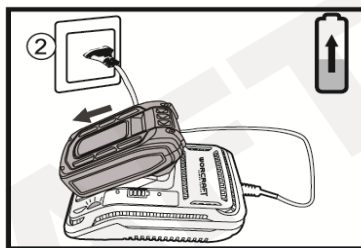
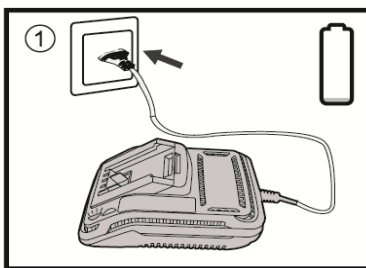

14

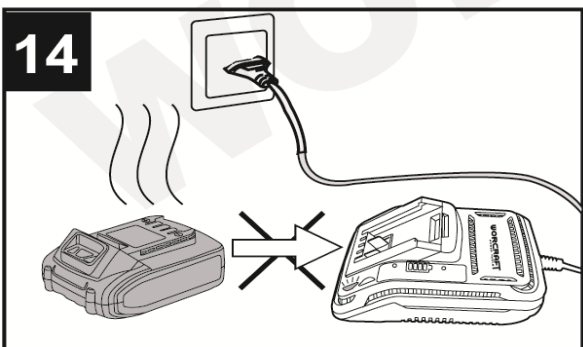

15

	0-10%
	10-25%
	25-50%
	50-75%
	75-100%



AKUMULÁTOROVÝ KROVINOREZ

POUŽITIE

Akumulátorový krovínorez je určený na kosenie tráv a buriny do výšky 125mm, ktorá sa nedá pokosiť kosačkou na trávnik. Používanie podľa určenia sa vzťahuje na teplotu okolia medzi 0°C a 40 °C.

Zariadenie používajte iba na predpísané účely. Akékoľvek iné použitie je považované ako prípad nesprávneho použitia. Používateľ/obsluha a nie výrobca bude zodpovedný za akékoľvek poškodenie, alebo zranenia spôsobené týmto nesprávnym používaním. Pamätajte si, že toto zariadenie nebolo navrhnuté pre komerčné alebo priemyselné používanie. Záruka nebude platná pokiaľ bude zariadenie používané na komerčné, priemyselné alebo podobné účely.













TECHNICKÉ PARAMETRE

	NAPÄTIE	40 V (2 X 20 V)	
	KAPACITA	2 alebo 4 Ah	
	OTÁČKY	Rezací nôž	4 200 / 5 200 / 6 700 min ⁻¹
		Struna	4 000 / 5 000 / 6 200 min ⁻¹
	ŠÍRKA ZÁBERU	Rezací nôž	Ø 255 mm
		Struna	Ø 380 mm
	TRIEDA OCHRANY	III	
	KRYTIE	IPX0	
	VIBRÁCIE	1,45 m/s ² (K) = 1,5 m/s ²	
	HLADINA AKUSTICKÉHO VÝKONU (LWA)	93,7 dB(A) Odchýlka (K) = 3 dB(A)	
	HLADINA AKUSTICKÉHO TLAKU (LPA)	83,6 dB(A) Odchýlka (K) = 3 dB(A)	
	HMOTNOSŤ	6,5 kg	

ČASTI VÝROBKU

1	Akumulátor (nie je súčasťou balenia)	16	Zadná časť rukoväte
2	Vrchný priestor pre vloženie akumulátora	17	Poistný kolík
3	Spodný priestor pre vloženie akumulátora	18	Aretačná skrutka
4	LED ukazovateľ stavu akumulátora umiestneného vo vrchnom úložnom priestore	19	Predná časť rukoväte
5	LED ukazovateľ stavu akumulátora umiestneného v spodnom úložnom priestore	20	Ochranný kryt strunovej cievky
6	Tlačidlo pre aktiváciu LED ukazovateľov stavu akumulátorov	21	Ochranný kryt rezacieho noža
7	Ukazovateľ práce pri nízkych otáčkach	22	Rezací nôž
8	Ukazovateľ práce pri stredne vysokých otáčkach	23	Vypúšťacia skrutka
9	Ukazovateľ práce pri vysokých otáčkach	24	Prevodovka
10	ON/OFF hlavný vypínač	25	Strunová cievka
11	Poistná páčka	26	Ochranný kryt strunovej hlavy
12	Spúšť	27	T-kľúč
13	Prídavná rukoväť	28	Popruh
14	Zarážka	29	4 mm imbusový kľúč
15	Držiak popruhu	30	5 mm imbusový kľúč

VYSVETLIVKY SYMBOLOV

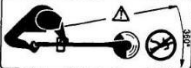
	Všeobecné upozornenie na nebezpečenstvo.
	Prečítajte si návod na použitie.
	Noste ochranné rukavice.
	Nepracujte v daždi, ani nenechávajte zariadenie vonku ak prší.
	Nevyhadzujte do bežného domového odpadu. Namiesto toho, ekologicky prijateľnou cestou sa obráťte na recyklačne strediska. Prosím venujte starostlivosť ochrane životného prostredia.
	Výrobok je v súlade s platnými európskymi smernicami a bola vykonaná metóda hodnotenia zhody týchto smerníc.
	Za tento obal bol uhradený finančný príspevok na spätný odber a jeho ďalšie spracovanie recykláciou.
	Obalové materiály sú recyklovateľné. Obalové materiály láskavo nevyhadzujte do komunálneho odpadu, ale odovzdajte ich do zberne druhotných surovín.
	UPOZORNENIE! Pred začatím akejkoľvek kontroly alebo údržby, zariadenie vypnite a vyťahnite z neho akumulátor, aby ste zabránili jeho nechcenému spusteniu a následnému možnému poraneniu.
	Trieda ochrany III.
	Zaručená hladina akustického výkonu.
	Existuje riziko vyhodenia predmetov ako sú napr. malé kamene, ktoré môžu ohroziť obsluhu, ostatných ľudí. Upozornenie: Počas prevádzky udržiajte bezpečnú vzdialenosť od zariadenia.
	Udržujte okolo idúce osoby v bezpečnej vzdialenosti

VŠEOBECNÉBEZPEČNOSTNÉ POKYNY PRE ELEKTRICKÉ NÁRADIE

Prečítajte si bezpečnostné upozornenia, inštrukcie, vyobrazenia a technické údaje poskytované s týmto elektrickým náradím. Porušenie dodržiavania všetkých inštrukcií uvedených ďalej v texte môže mať za následok úraz elektrickým prúdom, požiar a/alebo ťažké ublíženie na zdraví.

1) BEZPEČNOSŤ PRACOVNÉHO PROSTREDIA

- Pracovisko je potrebné udržiavať v čistote a dobre osvetlené. Neporiadok a tmavé priestory bývajú príčinou nehôd.
- Nepoužívajte elektrické náradie v prostredí, kde hrozí nebezpečenstvo výbuchu, kde sa vyskytujú horľavé kvapaliny, plyny alebo prach. V elektrickom náradí vznikajú iskry, ktoré môžu zapáliť prach alebo výpary.
- Pri používaní elektrického náradia zabráňte v prístupe deťom a ďalším osobám. Ak budete rušení, môžete stratiť kontrolu nad vykonávanou činnosťou.

2) ELEKTRICKÁ BEZPEČNOSŤ

- Vidlica napájacieho kábla elektrického náradia musí zodpovedať sieťovej zásuvke. Nikdy akýmkoľvek spôsobom neupravujte el. prívodný kábel. Náradie, ktoré má na vidlici prívodnej šnúry ochranný kolík, nikdy nepripájajte rozdvojkami alebo inými adaptérmí. Nepoškodené vidlice a zodpovedajúce zásuvky znížia nebezpečenstvo úrazu elektrickým prúdom. Poškodené alebo zamotané prívodné káble zvyšujú nebezpečenstvo úrazu elektrickým prúdom. Ak sa sieťová šnúra poškodí, musí sa nahradiť osobitou sieťovou šnúrou, ktorú možno dostať u výrobcu alebo jeho obchodného zástupcu.
- Obsluha sa nesmie telom dotýkať uzemnených predmetov, ako je napr. potrubie, teleso ústredného vykurovania, sporáky a chladničky. Nebezpečenstvo úrazu elektrickým prúdom je väčšie, ak je vaše telo spojené so zemou.
- Nevystavujte elektrické náradie dažďu, vlhku alebo vode. Elektrického náradia sa nikdy nedotýkajte

mokrými rukami. Elektrické náradie nikdy neumývajte pod tečúcou vodou ani ho neponárajte do vody.

- Kábel sa nesmie nadmerne zaťažovať. Kábel nikdy nepoužívajte na prenášanie, ťahanie alebo vyťahovanie vidlice elektrického náradia. Kábel nesmie byť vystavený pôsobeniu tepla, oleja, ostrých hrán alebo pohyblivých dielov. Poškodené alebo zapletené káble zvyšujú riziko úrazu elektrickým prúdom.

- Nikdy nepracujte s náradím, ktoré má poškodený el. kábel príp. vidlicu, alebo spadlo na zem a je akýmkoľvek spôsobom poškodené.

- Pri používaní elektrického náradia vo vonkajšom prostredí používajte predlžovací kábel vhodný na vonkajšie použitie. Používanie šnúry vhodnej na vonkajšie použitie znižuje riziko úrazu elektrickým prúdom

- Ak používate elektrické náradie vo vlhkých priestoroch, používajte napájanie chránené prúdovým chráničom (RCD). Používanie RCD obmedzuje nebezpečenstvo úrazu elektrickým prúdom. Pojem „prúdový chránič (RCD)“ môže byť nahradený pojmom „hlavný istič obvodu (GFCI)“ alebo „istič unikajúceho prúdu (ELCB)“.

- Držte el. ručné náradie výlučne za izolované plochy určené na uchopenie, pretože pri prevádzke môže dôjsť ku kontaktu rezacieho či vŕtacieho príslušenstva so skrytým vodičom alebo vlastnou šnúrou.

3) BEZPEČNOSŤ OSÔB

- Pri používaní elektrického náradia buďte pozorní a ostražití, venujte maximálnu pozornosť činnosti, ktorú práve prevádzate. Sústreďte sa na prácu. Nepracujte s elektrickým náradím ak ste unavení, alebo ste pod vplyvom drog, alkoholu alebo liekov. Aj chvíľková nepozornosť pri používaní elektrického náradia môže viesť k vážnemu poraneniu osôb. Pri práci s el. náradím nejedzte, nepite a nefajčite.

- Používajte ochranné pomôcky. Vždy používajte ochranu očí. Používajte ochranné prostriedky odpovedajúce druhu práce, ktorú prevádzate. Ochranné pomôcky ako napr. respirátor, bezpečnostná obuv s protišmykovou úpravou, pokrývka hlavy alebo ochrana sluchu, používané v súlade s podmienkami práce, znižujú riziko poranenia osôb.

- Vyvarujte sa neúmyselnému zapnutiu el. náradia. Neprenášajte el. náradie, ktoré je pripojené k elektrickej sieti, s prstom na vypínači alebo na spúšti. Pred pripojením k elektrickému napätiu sa uistite, či vypínač alebo spúšť sú v polohe „vypnuté“. Prenášanie el. náradia s prstom na vypínači alebo pripájanie vidlice el. náradia do zásuvky zo zapnutým vypínačom môže byť príčinou vážnych úrazov.

- Pred zapnutím el. náradia odstráňte všetky nastavovacie kľúče a nástroje. Nastavovací kľúč alebo nástroj, ktorý zostane pripevnený k otáčajúcej sa časti elektrického náradia môže byť príčinou poranenia osôb.

- Vždy udržiavajte stabilný postoj a rovnováhu. Pracujte len tam, kam bezpečne dosiahnete. Nikdy nepreceňujte vlastnú silu. Nepoužívajte elektrické náradie, ak ste unavení.

- Obliekajte sa vhodným spôsobom. Používajte pracovné oblečenie. Nenoste voľné oblečenie ani šperky. Dbajte na to, aby sa vaše vlasy, oblečenie, rukavice alebo iná časť Vášho tela nedostala do prílišnej blízkosti rotujúcich alebo rozpálených častí el. náradia.

- Pripojte el. náradie k odsávaniu prachu. Ak má el. náradie možnosť pripojenia zariadenia na zachytávanie alebo odsávanie prachu, uistite sa, že došlo k jeho riadnemu pripojeniu a používaniu. Použitie takýchto zariadení môže obmedziť nebezpečenstvo vznikajúce prachom.

- Pevne upevnite obrobok. Použite stolársku svorku alebo zverák pre upevnenie obrobku, ktorý budete obrábať.

- Nepoužívajte akékoľvek náradie ak ste pod vplyvom alkoholu, drog, liekov alebo iných omamných či návykových látok. j) Toto zariadenie nie je určené na použitie osobami (vrátane detí) so zníženými fyzickými, zmyslovými alebo mentálnymi schopnosťami alebo s nedostatkom skúseností a znalostí, pokiaľ nie sú pod dozorom alebo nedostali pokyny ohľadom použitia zariadenia od osoby zodpovednej za ich bezpečnosť. Deti musia byť pod dozorom, aby ste sa uistili, že sa nehrajú so zariadením.

4) POUŽÍVANIE A ÚDRŽBA ELEKTRICKÉHO NÁRADIA

- El. náradie vždy odpojte od el. siete v prípade akéhokoľvek problému pri práci, pred každým čistením alebo údržbou, pri každom presune a pri ukončení činnosti! Nikdy nepracujte s el. náradím, ak je akýmkoľvek spôsobom poškodené.

- Ak začne náradie vydávať abnormálny zvuk alebo zápach, okamžite ukončite prácu.

- Elektrické náradie nepreťažujte. Elektrické náradie bude pracovať lepšie a bezpečnejšie, ak s ním budete

pracovať v otáčkach, pre ktoré bolo navrhnuté. Používajte správne náradie, ktoré je určené pre danú činnosť. Vhodné náradie bude dobre a bezpečne vykonávať prácu, pre ktorú bolo vyrobené.

- Nepoužívajte elektrické náradie, ktoré nemožno bezpečne zapnúť a vypnúť ovládacím vypínačom. Používanie takého náradia je nebezpečné. Poškodený vypínač musí byť opravený certifikovaným servisom.
- Odpojte náradie od elektrickej siete predtým, než začnete prevádzať jeho nastavenie, výmenu príslušenstva alebo údržbu. Toto opatrenie obmedzí nebezpečenstvo náhodného spustenia.
- Nepoužívané elektrické náradie uschovajte tak, aby bolo mimo dosahu detí a nepovolaných osôb. Elektrické náradie v rukách neskúsených užívateľov môže byť nebezpečné. Elektrické náradie skladujte na suchom a bezpečnom mieste.
- Starostlivo udržiavajte elektrické náradie v dobrom stave. Pravidelne kontrolujte nastavenie pohybujúcich sa častí a ich pohyblivosť. Kontrolujte či nedošlo k poškodeniu ochranných krytov alebo iných častí, ktoré môžu ohroziť bezpečnú funkciu elektrického náradia. Ak je náradie poškodené, pred ďalším použitím zaistite jeho opravu. Mnoho úrazov je spôsobené nesprávnou údržbou elektrického náradia.
- Rezacie nástroje udržiavajte ostré a čisté. Správne udržiavané a naostrené nástroje uľahčujú prácu, obmedzujú nebezpečenstvo úrazu a práca s nimi sa lepšie kontroluje. Použitie iného príslušenstva než toho, ktoré je uvedené v návode na obsluhu alebo doporučené dovozcom môže spôsobiť poškodenie náradia a byť príčinou úrazu.
- Elektrické náradie, príslušenstvo, pracovné nástroje atď. používajte v súlade s týmito pokynmi a takým spôsobom, ktorý je predpísaný pre konkrétne elektrické náradie a to s ohľadom na dané podmienky práce a druh prevádzanej práce. Používanie náradia na iné účely, než pre aké je určené, môže viesť k nebezpečným situáciám.

5) POUŽÍVANIE AKUMULÁTOROVÉHO NÁRADIA

- Pred vložením akumulátoru sa uistite, že je vypínač v polohe „0-vypnuté“. Vloženie akumulátoru do zapnutého náradia môže byť príčinou nebezpečných situácií.
- K nabíjaniu akumulátora používajte len nabíjačky predpísané výrobcom. Použitie nabíjačky pre iný typ akumulátoru môže mať za následok jeho poškodenie a vznik požiaru.
- Používajte iba akumulátory určené pre dané náradie. Použitie iných akumulátorov môže byť príčinou úrazu alebo vzniku požiaru.
- Ak nie je akumulátor používaný, uschovávajte ho oddelene od kovových predmetov ako sú svorky, kľúče, skrutky a iné drobné kovové predmety, ktoré by mohli spôsobiť spojenie jedného kontaktu akumulátoru s druhým. Vyskratovanie akumulátoru môže zapríčiniť úraz, popáleniny alebo vznik požiaru.
- S akumulátormi zaobchádzajte šetrne. Pri nešetrnom zaobchádzaní môže z akumulátoru uniknúť chemická látka. Vyvarujte sa kontaktu s ňou. Ak predsa dôjde ku kontaktu s touto chemickou látkou, vymyte postihnuté miesto prúdom tečúcej vody. Ak sa chemická látka dostane do očí, vyhľadajte ihneď lekársku pomoc. Chemická látka z akumulátoru môže spôsobiť vážne poranenie.
- Akumulátor alebo náradie sa nesmie vystavovať ohňu alebo nadmernej teplote. Vystavenie ohňu alebo teplote vyššej ako 130 °C môže spôsobiť výbuch.
- Akumulátor alebo náradie, ktoré sú poškodené alebo prestavané, sa nesmie používať. Poškodené alebo upravené akumulátory sa môžu chovať nepredvídateľne, a môžu tak spôsobiť oheň, výbuch alebo nebezpečenstvo úrazu.

6) SERVIS

- Servis elektrického náradia zverte kvalifikovanému opravárovi. Môžu sa používať iba rovnaké náhradné diely. Zaručíte tak, že bude zachovaná bezpečnosť elektrického náradia.

BEZPEČNOSTNÉ POKYNY PRE AKUMULÁTOROVÝ KROVINOREZ

- Výrobok nie je určený na používanie osobami (vrátane detí), ktorým fyzická, zmyslová alebo mentálna neschopnosť či nedostatok skúseností a znalostí zabraňuje v bezpečnom používaní výrobku, ak na ne nebude dohliadané alebo ak neboli inštruované ohľadom použitia spotrebiča osobou zodpovednou za ich bezpečnosť. Dávajte pozor na deti, aby ste zabezpečili, že sa nebudú môcť s výrobkom hrať.
- Nikdy nedovoľte používať tento akumulátorový krovinores deťom ani žiadnym iným osobám, ktoré nie sú

dôkladne oboznámené s jeho používaním. Predpisy niektorých krajín môžu obmedzovať vek obsluhujúcej osoby. Keď akumulátorový vyžínač nepoužívate, uskladnite ho tak, aby nebol dosiahnuteľný pre deti.

- Nikdy nepoužívajte akumulátorový krovinorez s chýbajúcimi, poškodenými alebo nesprávne namontovanými ochrannými časťami.
- Pred použitím alebo po kontakte (kolízii) s cudzím telesom skontrolujte všetky časti akumulátorového krovinorezu, či nie sú opotrebované alebo poškodené a v prípade potreby ich pred ďalším používaním nechajte opraviť.
- Nepracujte s akumulátorovým krovinorezom nikdy vtedy, keď ste unavený, chorý, pod vplyvom alkoholu, drog alebo liekov.
- Pri práci noste dlhé nohavice, pevnú obuv a pracovné rukavice. Nemajte na sebe voľne oblečenie, šperky, krátke nohavice, sandále a nikdy nepracujte bosý. Ak máte dlhé vlasy, zviažte si ich nad plecia, aby sa zabránili ich zachyteniu pohybujúcimi sa časťami zariadenia.
- **Keď používate akumulátorový krovinorez, noste ochranné okuliare a chrániče sluchu.**
- Zabezpečte si vždy stabilný postoj a udržiavajte rovnováhu. Nikdy sa nepreceňujte.
- Nikdy nepoužívajte akumulátorový krovinorez vtedy, keď sa v bezprostrednej blízkosti zdržiavajú iné osoby, predovšetkým deti, alebo domáce zvieratá.
- Obsluhujúca osoba alebo užívateľ je zodpovedný za úrazy a škody spôsobené iným osobám alebo za škody na ich majetku.
- Skôr ako sa budete dotýkať rezacej hlavy, počkajte, kým sa úplne zastaví. Po vypnutí akumulátorového krovinorezu rezacia hlava ešte rotuje ďalej a mohla by Vám spôsobiť zranenie.
- Pracujte s akumulátorovým krovinorezom iba za denného svetla alebo pri dobrom umelom osvetlení.
- Nepracujte s akumulátorovým krovinorezom za nepriaznivého počasia, najmä keď sa blíži búrka.
- Používanie akumulátorového krovinorezu v mokrej tráve znižuje pracovný výkon.
- Keď prenášate akumulátorový krovinorez vypnite ho.
- Akumulátorový krovinorez zapínajte len vtedy, keď sa Vaše ruky a nohy nachádzajú v dostatočnej vzdialenosti od rotujúcich rezacích prvkov.
- Vytiahnite akumulátor zo zariadenia pred výmenou rezacej hlavy.
- Nikdy nepoužívajte kovové rezacie prvky.
- Akumulátorový krovinorez pravidelne kontrolujte a vykonávajte jeho údržbu.
- Akumulátorový krovinorez dávajte opravovať len do autorizovaného servisného strediska.
- Vždy majte na pamäti to, aby boli vetracie otvory čisté, nenachádzali sa na nich žiadne usadené nečistoty alebo tráva.

- Akumulátorový krovinorez vypnite a vytiahnite akumulátor zo zariadenia:

- a) vždy vtedy, keď sa od zariadenia vzdialíte,
 - b) pri výmene rezacej hlavy,
 - c) keď budete zariadenie kontrolovať, čistiť, alebo na ňom niečo iné robiť (opravovať ho),
- Akumulátorový krovinorez skladujte na bezpečnom a suchom mieste mimo dosahu detí. Neukladajte naň žiadne iné predmety.
 - Opotrebované alebo nejakým spôsobom poškodené súčiastky vždy pre istotu ihneď vymeňte.
 - Postarajte sa o to, aby boli použité originálne náhradné súčiastky značky Worcraft.
 - Nikdy nespúšťajte akumulátorový krovinorez skôr, ako ste zmontovali všetky príslušné súčiastky.

BEZPEČNOSTNÉ POKYNY PRE AKUMULÁTOR A NABÍJAČKU

- Pred prvým použitím akumulátora a nabíjačky si pozorne prečítajte návod na obsluhu.
1. Overte, či elektrický prúd, ktorý je k dispozícii vo vašej sieti, je zhodný s tým, ktorý je uvedený na nabíjačke akumulátora.
 2. Nedovoľte aby vlhkosť, dážď či striekajúca voda dosiahli na miesto nabíjania akumulátora.
 3. Nenabíjajte akumulátor, keď je teplota pod 10 °C alebo nad 40 °C. Nabíjanie akumulátora pri extrémnych teplotách môže znížiť jeho životnosť.
 4. S poškodeným akumulátorom, ktorý už nemožno nabiť, treba zaobchádzať ako s nebezpečným odpadom. Neodhadzujte akumulátor do smetí, ohňa ani vody.

5. Používajte len akumulátor a nabíjačku schválenú výrobcom pre použitie v daných zariadeniach.
6. Udržujte nabíjačku čistú, mimo prachu a nečistôt.
7. Vždy odstráňte akumulátor pred opravou zariadenia.
8. Prekryte kontakty akumulátora, aby ste predišli skratu.
9. Vyhnite sa nebezpečenstvu výbuchu!
10. Nefajčite počas nabíjania akumulátora alebo na mieste jeho uskladnenia. Z pokazených akumulátorov môže unikať výbušný plyn vodík ktorý sa môže vznietiť od otvoreného plameňa alebo iskry.
11. V prípade požiaru sa snažte uhasiť oheň.
12. Akumulátor a nabíjačka sa priebehu nabíjania mierne zahrievajú.

Chemické nebezpečenstvo:

Neotvárajte obal akumulátora. Chráňte akumulátor pred nárazom. Ak dôjde k vytečeniu elektrolytu z akumulátora, je nevyhnutné zabrániť styku s pokožkou. Ak predsa príde ku kontaktu elektrolytu s pokožkou, opláchnite postihnuté miesto ihneď s vodou. V prípade, že sa vám elektrolyt dostane do očí, okamžite vyhľadajte lekára.

Nabíjanie:

Pripojte k zdroju napájania 230 V a spojte nabíjací kábel s nabíjacím modulom. Vložte batériu do nabíjačky, uistite sa, že je polarita (+ / -) správna! Keď je batéria nabíjaná, svieti červená kontrolka. Dôležité: ak sa červená kontrolka nerozsvieti okamžite po vložení batérie, ktorá bola práve používaná, odpojte batériu a vložte ju po niekoľkých minútach do nabíjačky späť. Bežný čas nabíjania je okolo 1 – 1,5 hodín. Po tejto dobe nabíjacie zariadenie zaistí, že sa dosiahol plne nabitého stavu. Batéria je tepelnou poistkou chránená proti prebitiu, preto môže v nabíjačke zostať dlhší čas bez poškodenia (však, nie dlhšie ako 24 hodín). Zahriatie batérie a nabíjacieho zariadenia na konštantnú teplotu je normálne a nie je známkou poškodenia. Podstatne skrátený prevádzkový čas batérie znamená, že musí byť batéria vymenená.

MONTÁŽ

Pred začatím montáže, zariadenie vypnite a vytiahnite akumulátory zo zariadenia, aby ste zabránili jeho nechcenému spusteniu a následnému možnému poraneniu.

MONTÁŽ OCHRANNÉHO KRYTU REZACIEHO NOŽA A STRUNOVEJ CIEVKY (OBR.)

UPOZORNENIE! Akumulátorový krovinoz nikde nepoužívajte bez namontovaných ochranných krytov. V opačnom prípade hrozí nebezpečenstvo poranenia používateľa.

1. Na ochranný kryt rezacieho noža (21) umiestnite prednú časť rukoväte (19) tak aby otvory boli navzájom zarovnané.
2. Na prednú časť rukoväte umiestnite ochranný kryt strunovej cievky (20) tak aby otvory boli navzájom zarovnané. Následne do otvorov vložte 2 skrutky.
3. Zo spodnej strany na skrutky rukou naskrutkujte 2 matice M10.
4. Nakoniec jednotlivé časti upevnite a zaistite pomocou 5 mm imbusového kľúča.

MONTÁŽ RUKOVÄTE (OBR. 3)

1. Z prednej časti rukoväte odstráňte gumený kryt.
2. Vytiahnite poistný kolík (17) a následne ním otočte.
3. Prednú časť rukoväte nasuňte do zadnej časti rukoväte. Potom otočte poistný kolík (17). Poistný kolík by mal zapadnúť do otvoru. V prípade, že sa tak nestalo môžete mierne otočiť alebo posunúť prednú časť rukoväte, kým poistný kolík nezapadne do otvoru.
4. Obe časti rukoväte k sebe upevnite a zaistite otáčaním aretačnej skrutky (18).

MONTÁŽ PRÍDAVNEJ RUKOVÄTI (OBR. 4)

1. Na príslušne miesto na rukoväti nasuňte zarážku (14).
2. Na príslušne miesto na rukoväti nasuňte prídavnú rukoväť (14).
3. Do otvorov vložte 4 skrutky a pomocou imbusového kľúča ich dotiahnite.

MONTÁŽ REZACIEHO NOŽA (OBR. 5)

UPOZORNENIE! Pri montáži vždy používajte ochranné pracovné rukavice. V opačnom prípade hrozí riziko porezania sa.

1. Predtým ako rezací nôž namontujete ho skontrolujte a uistite sa, že nie je akokoľvek poškodený.
2. Z rezacej hlavy demontujte upevňovaciu maticu (ľavotočivý závit), upevňovaciu časť a vonkajšiu prírubu.

Poznámka: Nedemontujte vnútornú prírubu.

3. Na vnútornú prírubu namontujte rezací nôž.
4. Na rezací nôž namontujte vonkajšiu prírubu.
5. Namontujte naspäť upevňovaciu časť a upevňovaciu maticu.
6. Zasunutím skrutkovača alebo imbusového kľúča do otvoru uzamknite hriadeľ.
7. Už zmontovanú časť upevnite (pri uzamknutom hriadeli) otáčaním kľúča v tvare T proti smeru hodinových ručičiek.

MONTÁŽ STRUNOVEJ CIEVKY (OBR. 6)

UPOZORNENIE! Pri montáži vždy používajte ochranné pracovné rukavice. V opačnom prípade hrozí riziko porezania sa.

1. Z rezacej hlavy demontujte upevňovaciu maticu (ľavotočivý závit), upevňovaciu časť, vonkajšiu prírubu a rezací nôž. **Poznámka:** Nedemontujte vnútornú prírubu.
2. Na vnútornú prírubu namontujte strunovú cievku.
3. Zasunutím skrutkovača alebo imbusového kľúča do otvoru uzamknite hriadeľ.
4. Pre upevnenie strunovej cievky ňou pri uzamknutom hriadeli otočte proti smeru hodinových ručičiek.

MONTÁŽ POPRUHU (OBR. 7)





- Popruh zaveste do držiaku popruhu.

MONTÁŽ A DEMONTÁŽ AKUMULÁTOROV (OBR. 8)

- Akumulátory vložte do zariadenia v smeru zobrazenom na obr. 8.
- **Poznámka!** Používajte iba akumulátory nabité na rovnakú úroveň. Nikdy nepoužívajte súčasne plne a napoly nabité akumulátory.
- Akumulátory vždy nabíjajte súčasne.
- Doba prevádzky zariadenia závisí od akumulátora s nižšou úrovňou nabitia.
- Akumulátory musia byť pred použitím úplne nabité.
- Pre vybratia akumulátorov stlačte uvoľňovacie tlačidlo a následne akumulátory vyberte zo zariadenia potiahnutím smerom dozadu.

KONTROLA STAVU AKUMULÁTOROV (OBR. 9)

- Stlačte tlačidlo pre aktiváciu LED ukazovateľov stavu akumulátorov (6), pre zobrazenie kapacity akumulátorov.

HODNOTA NA LED UKAZOVATELI	ZOSTÁVAJÚCA KAPACITA AKUMULÁTORA
	50% až 100%
	20% až 50%
	0% až 20%
	0%

ZAPNUTIE / VYPNUTIE (OBR. 10)

Zapnutie:

- Stlačte a podržte stlačený po dobu aspoň 2 sekúnd ON/OFF hlavný vypínač (10).
- Zariadenie sa zapne a rozsvieti sa indikátor napájania.
- Akumulátorový vyžinač je z výroby nastavený tak aby pracoval pri najvyšších otáčkach. Pre zmenu otáčok stlačte opätovne ON/OFF hlavný vypínač.

- **UPOZORNENIE:** Pred montážou akumulátorov (1) sa vždy uistite, že spúšť (12) funguje správne a po uvoľnení sa vracia do polohy „OFF“. Nezatiahnite spúšť bez toho, aby ste súčasne stlačili poistnú páčku (11). V opačnom prípade môžete spôsobiť poškodenie vypínača.

Vypnutie:

- Uvoľnite spúšť a poistnú páčku.
- Stlačte a podržte stlačený po dobu aspoň 2 sekúnd ON/OFF hlavný vypínač (10).

ZMENA UMIESTNENIA DRŽIAKA POPRUHU (OBR. 10)

- V prípade potreby zmeny umiestnenia držiaka popruhu uvoľnite pomocou kľúča upevňovaciu skrutku a držiak otáčaním posuňte.
- Držiak umiestnite tak aby spĺňal nasledujúce podmienky:
 - Držiak by mal byť umiestnený 750 mm alebo vyššie od zeme
 - Rezací nôž alebo strunová cievka sú umiestnené vo výške 100 mm až 300 mm od zeme
 - Nechránená časť rezacieho noža alebo strunovej cievky je od držiaku vodorovne vzdialená 750 mm alebo viac.
- Po umiestnení držiaka popruhu pomocou kľúča pevne utiahnite upevňovaciu skrutku.

POUŽITIE

PRED POUŽITÍM

- Skontrolujte pracovnú oblasť a oboznámte sa s terénom. Skontrolujte sklon povrchu a zistite, či sa tu vyskytujú kamene, vetvy a jamy.
- Vykonať celkovú prehliadku výrobku. V prípade že sú niektoré časti stroja poškodené vymeňte ich za nové.

SPRÁVNE DRŽANIE

- Správne umiestnenie stroja umožňuje maximálnu kontrolu nad ním a zníži riziko zranenia používateľa v prípade spätného nárazu.
- Stroj držte pevne oboma rukami.
- Motor a hriadeľ sa nachádzajú po Vašej pravej strane.

POUŽITIE

- Zapnite zariadenie.
- Zariadenie uchopte oboma rukami, ako je popísane vyššie.

ODPORÚČANE RADY

- Akumulátorové náradie je vždy v prevádzkovom stave. Preto by mali byť spúšť a poistnú páčku vždy v polohe OFF, keď sa zariadenie nepoužíva alebo prenáša.
- Pre správne kosenie, pri chôdzi dopredu pohybnite krovinorezom zo strany na stranu a držte ho pod uhlom 30 °.
- Vykonať niekoľko postupných rezov v prípade kosenia vysokej trávy.

ÚDRŽBA

- Pred začatím akejkoľvek kontroly alebo údržby, zariadenie vypnite a vytiahnite akumulátory zo zariadenia.
- Vetracie otvory motora udržiavajte stále čisté.
- Nikdy nečistite alebo nestriekajte na zariadenie vodu. Kryt motora vyčistite mäkkou navlhčenou handričkou. Nikdy nepoužívajte čistiace prostriedky alebo rozpúšťadlá ako je benzín, alkohol, čpavok a pod! Tieto rozpúšťadlá môžu poškodiť plastové časti výrobku.

DOPLNENIE MAZIVA DO PREVODOVKY (OBR. 12)

- Mazivo v prevodovke je potrebné meniť po každých 30 hodinách prevádzky.
- Vypúšťacia skrutka je umiestnená na pravej strane krytu prevodovky.

- Pomocou vhodného kľúča odskrutkujte vypúšťaciu skrutku.
- Pridajte mazivo. Nepreplňujte.
- Po dokončení zaskrutkujte vypúšťaciu skrutku do prevodovky.

OCHRANA ŽIVOTNÉHO PROSTREDIA



Aby sa zariadenie nepoškodilo počas prepravy, je dodávané zabalené v pevnom obale. Väčšina z obalových materiálov je recyklovateľná. Tieto materiály odneste do zberne na recykláciu. Vyradené zariadenia odovzdajte na predajni. Predajňa zabezpečí likvidáciu ekologickým spôsobom. Vyradené elektrické spotrebiče sú recyklovateľné a nesmú sa vyhadzovať spolu s domácim odpadom! Prosíme vás, aby ste nám aktívne pomáhali zachovať zdroje a chrániť životné prostredie tak, že tento spotrebič zanesiete do zberného strediska (ak máte túto možnosť).

WORCRAFT

PROFESSIONAL

Záručný list / Warranty

Výrobné číslo:	Dátum predaja:	Podpis a pečiatka predajcu:

Meno zákazníka (názov firmy):	Adresa zákazníka (sídlo firmy):

Zákazník svojím podpisom potvrdzuje, že mu bolo zariadenie predvedené a vysvetlené, že bol oboznámený s návodom na obsluhu, nasadením a užívaním stroja a že mu zariadenie bolo vydané kompletne.	Podpis zákazníka:

Záznamy o reklamáciách- záručných opravách

Dátum prijatia reklamácie:	Dátum ukončenia reklamácie:	Evidenčné číslo reklamácie:	Podpis prevedenej záručnej opravy (Záznam o neoprávnenej reklamácie)	Pečiatka servisného technika:

Podmienky záruky

- Dodávateľ poskytuje na tento výrobok záručnú dobu uvedenú v tomto záručnom liste za podmienok dodržania spôsobu používania a skladovania výrobku v súlade s platnými podmienkami a normami, ako i návodom na obsluhu. Záručná doba začína plynúť od dátumu predaja. Záruka na batérie je 12 mesiacov.
- Predĺžená záručná doba 5 rokov sa poskytuje na výrobok za podmienok, že tento výrobok je dodávateľom označený v zozname výrobkov s predĺženou zárukou, konečným zákazníkom je spotrebiteľ a výrobok nebude používaný na komerčné nasadenie. Predĺžená záruka je podmienená pravidelnými servisnými prehliadkami v autorizovaných servisných strediskách dodávateľa.
- Záručná doba sa predlžuje o dobu, počas ktorej bol výrobok v záručnej oprave a je o tom uvedený záznam v zozname o záručných opravách tohto záručného listu. Právo na záručnú opravu si spotrebiteľ môže uplatniť v niektorom autorizovanom servisnom stredisku, podľa priloženého zoznamu „A“ servisných stredísk. Servisné strediská „B“ prevádzkajú záručné opravy len na výrobky, ktoré boli predané v ich prevádzkach. Zoznam servisných stredísk je pravidelne aktualizovaný u predajcov a na stránke dovozu: www.strendpro.sk.
- Záručné stredisko je povinné zabezpečiť záručnú opravu v zákonom stanovenej lehote. Zákonom stanovená lehota na vybavenie reklamácie začína plynúť nasledujúcim dňom po dátume prijatia reklamácie v servisnom stredisku.
- Bezplatná záručná oprava nemôže byť uplatňovaná ak ide o poruchy, ktoré boli spôsobené používaním výrobku v rozpore s ustanoveniami uvedenými v návode na obsluhu, nesprávnou manipuláciou, mechanickým poškodením, bežným mechanickým opotrebením dielov spôsobeným prevádzkou stroja, vinou obsluhy, živelnou pohromou, neoprávneným zásahom do výrobku, poruchy zapríčinené použitím nevhodných náhradných dielov, použitím nevhodného paliva, a zrejme preťaženie stroja v dôsledku trvalého prekračovania hornej hranice výkonu. Práce spojené s čistením, základnou údržbou, ošetrovaním alebo nastavením zariadenia, ktoré môže viesť k obsluhu a sú uvedené v návode na obsluhu, nespádajú do rozsahu záruky.
- Za bežné opotrebenie dielov sa považuje hlavne opotrebenie: všetkých rotujúcich a pohyblivých častí, rezných častí a ich krytov, strižných skrutiek a klinov, prevodových a klinových remeňov, reťazových prevodov, trecie plochy brzd a spojok, dezény pneumatík a diely bežnej údržby ako sú: vzduchové, hydraulické a olejové filtre, zapalovacie sviečky, olejové a chladiace náplne.
- Z predĺženej záruky sú vyňaté časti strojov a zariadení, na ktoré ich konkrétny výrobca poskytuje kratšiu záruku ako dodávateľ na samotný výrobok, v ktorom sú namontované. Do tejto kategórie častí patria: akumulátory, žiarovky a podobne.
- Právo uplatniť nároky plynúce zo záruky má vlastník výrobku, pokiaľ tak urobí najneskôr v posledný deň záručnej doby.
- Pri reklamáciách sa postupuje podľa príslušných ustanovení Občianskeho zákonníka a Zákona o ochrane spotrebiteľa.
- Servisné prehliadky, ktoré sú podmienkou predĺženej 5 ročnej záruky, musia byť prevádzkané len v autorizovanom servisnom stredisku dodávateľa, v pravidelných intervaloch a obdobie medzi jednotlivými prehliadkami nesmie prekročiť dobu 12 mesiacov. Prvá servisná prehliadka musí byť vykonaná najneskôr do 12 mesiacov od dátumu predaja výrobku. Servisné prehliadky vykonávajú servisné strediská v období posledných troch a prvých dvoch mesiacoch kalendárneho roku. Každá servisná prehliadka musí byť zaznamenaná v tomto záručnom liste s uvedeným dátumom prehliadky, podpisom a pečiatkou servisného strediska. Servisnou prehliadkou sa rozumie kontrola stroja, výmena náplní a filtrov podľa odporúčenia výrobcu, výmena opotrebených a poškodených dielov, ktoré môžu ovplyvniť poškodenie alebo opotrebenie iných dielov a samotné nastavenie stroja. Úkon servisnej prehliadky a použitý materiál sa účtuje podľa platného cenníka servisného strediska.

Pri uplatňovaní reklamácie je reklamujúci povinný predložiť k reklamácií čistý výrobok, doklad o kúpe alebo vyplnený a potvrdený záručný list. V prípade predĺženej záruky, záznamy o servisných prehliadkach a daňové doklady za jednotlivé prehliadky. Pri nesplnení niektorej z podmienok predĺženej záruky uvedenej v tomto záručnom liste, sa na výrobok poskytuje záručná doba 2 roky.

ZÁRUČNÝ A POZÁRUČNÝ SERVIS VYKONÁVA SPLNOMOCNENÝ ZÁSTUPCA VÝROBCU

Splnomocnený zástupca výrobcu: Slovakia Trend Export-Import s.r.o., Michalovská 87/1414, 073 01 Sobrance

Fax: (056) 652-2329 Tel: 0915 392 687 E-mail: servis@slovakia-trend.sk

AKUMULÁTOROVÝ KŘOVINOŘEZ

POUŽITÍ

Akumulátorový křovinořez je určen k sečení trávy a plevelů do výšky 125 mm, který nelze posekat sekačkou na trávník. Používání podle určení se vztahuje na teplotu okolí mezi 0 °C a 40 °C.

Zařízení používejte pouze pro předepsané účely. Jakékoli jiné použití je považováno jako případ nesprávného použití. Uživatel/obsluha a ne výrobce bude odpovědný za jakékoli poškození nebo zranění způsobené tímto nesprávným používáním. Pamatujte si, že toto zařízení nebylo navrženo pro komerční nebo průmyslové používání. Záruka nebude platná pokud bude zařízení používáno pro komerční, průmyslové nebo podobné účely.













TECHNICKÉ PARAMETRY

	NAPĚTÍ	40 V	
	KAPACITA	2 nebo 4 Ah	
	OTÁČKY	Řezací nůž	4 200 / 5 200 / 6 700 min ⁻¹
		Struna	4 000 / 5 000 / 6 200 min ⁻¹
	ŠÍŘKA ZÁBĚRU	Řezací nůž	Ø 255 mm
		Struna	Ø 380 mm
	TŘÍDA OCHRANY	III	
	KRYTÍ	IPX0	
	VIBRACE	1,45 m/s ² (K) = 1,5 m/s ²	
	HLADINA AKUSTICKÉHO VÝKONU (LWA)	93,7 dB(A) Odchylka (K) = 3 dB(A)	
	HLADINA AKUSTICKÉHO TLAKU (LPA)	83,6 dB(A) Odchylka (K) = 3 dB(A)	
	HMOTNOST	6,5 kg	

ČÁSTI VÝROBKU

1	Akumulátor (není součástí balení)	16	Zadní část rukojeti
2	Vrchní prostor pro vložení akumulátoru	17	Pojistný kolík
3	Spodní prostor pro vložení akumulátoru	18	Aretační šroub
4	LED ukazatel stavu akumulátoru umístěného ve vrchním úložném prostoru	19	Přední část rukojeti
5	LED ukazatel stavu akumulátoru umístěného ve spodním úložném prostoru	20	Ochranný kryt strunové cívky
6	Tlačítko pro aktivaci LED ukazatelů stavu akumulátorů	21	Ochranný kryt řezacího nože
7	Ukazatel práce při nízkých otáčkách	22	Řezací nůž
8	Ukazatel práce při středně vysokých otáčkách	23	Vypouštěcí šroub
9	Ukazatel práce při vysokých otáčkách	24	Převodovka
10	ON/OFF hlavní vypínač	25	Strunová cívka
11	Pojistná páčka	26	Ochranný kryt strunové hlavy
12	Spoušť	27	T-klíč
13	Přídavná rukojeť	28	Popruh
14	Zarážka	29	4 mm imbusový klíč
15	Držák popruhu	30	5 mm imbusový klíč

VYSVĚTLIVKY SYMBOLŮ

	Všeobecné upozornění na nebezpečí.
	Přečítajte si návod na použitie. Přečtěte si návod k použití.
	Noste ochranné rukavice.
	Nepracujte v dešti, ani nenechávejte zařízení venku pokud prší.
	Nevyhazujte do běžného domovního odpadu. Místo toho, ekologicky přijatelnou cestou se obraťte na recyklační střediska. Prosím věnujte péči ochraně životního prostředí.
	Výrobek je v souladu s platnými evropskými směrnici a byla provedena metoda hodnocení shody těchto směrnic.
	Za tento obal byl uhrazen finanční příspěvek na zpětný odběr a jeho další zpracování recyklací.
	Obalové materiály jsou recyklovatelné. Obalové materiály laskavě nevyhazujte do komunálního odpadu, ale předejte je do sběrný druhotných surovin.
	UPOZORNĚNÍ! Před zahájením jakékoli kontroly nebo údržby, zařízení vypněte a vytáhněte z něj akumulátor, abyste zabránili jeho nechtěnému spuštění a následnému možnému poranění.
	Třída ochrany III.
	Zaručená hladina akustického výkonu.
	Existuje riziko vyhození předmětů jako malé kameny, které mohou ohrozit obsluhu, ostatní lidi. Upozornění: Během provozu udržujte bezpečnou vzdálenost od zařízení.
	Udržujte kolem jedoucí osoby v bezpečné vzdálenosti.

VŠEOBECNÉ BEZPEČNOSTNÍ POKYNY PRO ELEKTRICKÉ NÁŘADÍ

Přečtěte si bezpečnostní upozornění, instrukce, vyobrazení a technické údaje poskytované s tímto elektrickým nářadím. Porušení dodržování všech instrukcí uvedených dále v textu může mít za následek úraz elektrickým proudem, požár a/nebo těžké ublížení na zdraví.

1) BEZPEČNOST PRACOVNÍHO PROSTŘEDÍ

- Pracoviště je třeba udržovat v čistotě a dobře osvětlené. Nepořádek a tmavé prostory bývají příčinou nehod.
- Nepoužívejte elektrické nářadí v prostředí, kde hrozí nebezpečí výbuchu, kde se vyskytují hořlavé kapaliny, plyny nebo prach. V elektrickém nářadí vznikají jiskry, které mohou zapálit prach nebo výpary.
- Při používání elektrického nářadí zabraňte v přístupu dětem a dalším osobám. Pokud budete rušeni, můžete ztratit kontrolu nad vykonávanou činností.

2) ELEKTRICKÁ BEZPEČNOST

- Vidlice napájecího kabelu elektrického nářadí musí odpovídat síťové zásuvce. Nikdy jakýmkoli způsobem neupravujte el. přívodní kabel. Nářadí, které má na vidlici přívodní šňůry ochranný kolík, nikdy nepřipojujte rozdvojkami nebo jinými adaptéry. Nepoškozené vidlice a odpovídající zásuvky snižují nebezpečí úrazu elektrickým proudem. Poškozené nebo zamotané přívodní kabely zvyšují nebezpečí úrazu elektrickým proudem. Pokud se síťová šňůra poškodí, musí být nahrazena zvláštní síťovou šňůrou, kterou lze dostat u výrobce nebo jeho obchodního zástupce.
- Obsluha se nesmí tělem dotýkat uzemněných předmětů, jako je např. potrubí, těleso ústředního vytápění, sporáky a chladničky. Nebezpečí úrazu elektrickým proudem je větší, pokud je vaše tělo spojeno se zemí.
- Nevystavujte elektrické nářadí dešti, vlhku nebo vodě. Elektrického nářadí se nikdy nedotýkejte mokřýma rukama. Elektrické nářadí nikdy nemyjte pod tekoucí vodou ani jej neponořujte do vody.

- Kabel se nesmí nadměrně zatěžovat. Kabel nikdy nepoužívejte k přenášení, tahání nebo vytahování vidlice elektrického nářadí. Kabel nesmí být vystaven působení tepla, oleje, ostrých hran nebo pohyblivých dílů. Poškozené nebo zapletené kabely zvyšují riziko úrazu elektrickým proudem.
- Nikdy nepracujte s nářadím, které má poškozený el. kabel příp. vidlici, nebo spadlo na zem a je jakýmkoli způsobem poškozeno.
- Při používání elektrického nářadí ve venkovním prostředí používejte prodlužovací kabel vhodný pro venkovní použití. Používání šňůry vhodné pro vnější použití snižuje riziko úrazu elektrickým proudem
- Používáte-li elektrické nářadí ve vlhkých prostorách, používejte napájení chráněné proudovým chráničem (RCD). Použití RCD omezuje nebezpečí úrazu elektrickým proudem. Pojem „proudový chránič (RCD)“ může být nahrazen pojmem „hlavní jistič obvodu (GFCI)“ nebo „jistič unikajícího proudu (ELCB)“.
- Držte el. ruční nářadí výlučně za izolované plochy určené k uchopení, neboť při provozu může dojít ke kontaktu řezacího či vrtacího příslušenství se skrytým vodičem nebo vlastní šňůrou.

3) BEZPEČNOST OSOB

- Při používání elektrického nářadí buďte pozorní a ostražití, věnujte maximální pozornost činnosti, kterou právě provádíte. Soustřeďte se na práci. Nepracujte s elektrickým nářadím pokud jste unavení, nebo jste pod vlivem drog, alkoholu nebo léků. I chvilková nepozornost při používání elektrického nářadí může vést k vážnému poranění osob. Při práci s el. nářadím nejezte, nepijte a nekuřte.
- Používejte ochranné pomůcky. Vždy používejte ochranu očí. Používejte ochranné prostředky odpovídající druhu práce, kterou provádíte. Ochranné pomůcky jako respirátor, bezpečnostní obuv s protiskluzovou úpravou, pokrývka hlavy nebo ochrana sluchu, používané v souladu s podmínkami práce, snižují riziko poranění osob.
- Vyvarujte se neúmyslnému zapnutí el. nářadí. Nepřenášejte el. nářadí, které je připojeno k elektrické síti, s prstem na spínači nebo na spoušti. Před připojením k elektrickému napětí se ujistěte, zda vypínač nebo spoušť jsou v poloze „vypnuto“. Přenášení el. nářadí s prstem na spínači nebo připojování vidlice el. nářadí do zásuvky se zapnutým spínačem může být příčinou vážných úrazů.
- Před zapnutím el. nářadí odstraňte všechny seřizovací klíče a nástroje. Seřizovací klíč nebo nástroj, který zůstane připevněn k otáčející se části elektrického nářadí, může být příčinou poranění osob.
- Vždy udržujte stabilní postoj a rovnováhu. Pracujte jen tam, kam bezpečně dosáhnete. Nikdy nepřeceňujte vlastní sílu. Nepoužívejte elektrické nářadí, jste-li unavení.
- Oblékejte se vhodným způsobem. Používejte pracovní oblečení. Nenoste volné oblečení ani šperky. Dbejte na to, aby se vaše vlasy, oblečení, rukavice nebo jiná část vašeho těla nedostala do přílišné blízkosti rotujících nebo rozpálených částí el. nářadí.
- Připojte el. nářadí k odsávání prachu. Pokud má el. nářadí možnost připojení zařízení k zachytávání nebo odsávání prachu, ujistěte se, že došlo k jeho řádnému připojení a používání. Použití takových zařízení může omezit nebezpečí vznikající prachem.
- Pevně upevněte obrobek. Použijte truhlářskou svorku nebo svěrák pro upevnění obrobku, který budete obrábět.
- Nepoužívejte jakékoli nářadí jste-li pod vlivem alkoholu, drog, léků nebo jiných omamných či návykových látek. j) Toto zařízení není určeno k použití osobami (včetně dětí) se sníženými fyzickými, smyslovými nebo mentálními schopnostmi nebo s nedostatkem zkušeností a znalostí, pokud nejsou pod dozorem nebo nedostaly pokyny ohledně použití zařízení od osoby odpovědné za jejich bezpečnost. Děti musí být pod dozorem, abyste se ujistili, že si nehrají se zařízením.

4) POUŽÍVÁNÍ A ÚDRŽBA ELEKTRICKÉHO NÁŘADÍ

- El. nářadí vždy odpojte od el. sítě v případě jakéhokoli problému při práci, před každým čištěním nebo údržbou, při každém přesunu a při ukončení činnosti! Nikdy nepracujte s el. nářadím, je-li jakýmkoli způsobem poškozeno.
- Začne-li nářadí vydávat abnormální zvuk nebo zápach, okamžitě ukončete práci.
- Elektrické nářadí nepřetěžujte. Elektrické nářadí bude pracovat lépe a bezpečněji, budete-li s ním pracovat v otáčkách, pro které bylo navrženo. Používejte správné nářadí, které je určeno pro danou činnost. Vhodné nářadí bude dobře a bezpečně provádět práci, pro kterou bylo vyrobeno.

- Nepoužívejte elektrické nářadí, které nelze bezpečně zapnout a vypnout ovládacím spínačem. Používání takového nářadí je nebezpečné. Poškozený vypínač musí být opraven certifikovaným servisem.
- Odpojte nářadí od elektrické sítě předtím, než začnete provádět jeho seřízení, výměnu příslušenství nebo údržbu. Toto opatření omezí nebezpečí náhodného spuštění.
- Nepoužívané elektrické nářadí uschovejte tak, aby bylo mimo dosah dětí a nepovolaných osob. Elektrické nářadí v rukou nezkušených uživatelů může být nebezpečné. Elektrické nářadí skladujte na suchém a bezpečném místě.
- Pečlivě udržujte elektrické nářadí v dobrém stavu. Pravidelně kontrolujte nastavení pohybujících se částí a jejich pohyblivost. Kontrolujte zda nedošlo k poškození ochranných krytů nebo jiných částí, které mohou ohrozit bezpečnou funkci elektrického nářadí. Je-li nářadí poškozeno, před dalším použitím zajistěte jeho opravu. Mnoho úrazů je způsobeno nesprávnou údržbou elektrického nářadí.
- Řezací nástroje udržujte ostré a čisté. Správně udržované a naostřené nástroje usnadňují práci, omezují nebezpečí úrazu a práce s nimi se lépe kontroluje. Použití jiného příslušenství než toho, které je uvedeno v návodu k obsluze nebo doporučeno dovozcem může způsobit poškození nářadí a být příčinou úrazu.
- Elektrické nářadí, příslušenství, pracovní nástroje atp. používejte v souladu s těmito pokyny a takovým způsobem, který je předepsán pro konkrétní elektrické nářadí a to s ohledem na dané podmínky práce a druh prováděné práce. Používání nářadí k jiným účelům, než pro jaké je určeno, může vést k nebezpečným situacím.

5) POUŽÍVÁNÍ AKUMULÁTOROVÉHO NÁŘADÍ

- Před vložením akumulátoru se ujistěte, že je vypínač v poloze „0-vypnuto“. Vložení akumulátoru do spuštěného nářadí může být příčinou nebezpečných situací.
- K nabíjení akumulátoru používejte pouze nabíječky předepsané výrobcem. Použití nabíječky pro jiný typ akumulátoru může mít za následek jeho poškození a vznik požáru.
- Používejte pouze akumulátory určené pro dané nářadí. Použití jiných akumulátorů může být příčinou úrazu nebo vzniku požáru.
- Pokud není akumulátor používán, uchovávejte jej odděleně od kovových předmětů jako jsou svorky, klíče, šrouby a jiné drobné kovové předměty, které by mohly způsobit spojení jednoho kontaktu akumulátoru s druhým. Vyzkratování akumulátoru může zapříčinit úraz, popáleniny nebo vznik požáru.
- S akumulátory zacházejte šetrně. Při nešetrném zacházení může z akumulátoru uniknout chemická látka. Vyvarujte se kontaktu s ní. Pokud přece dojde ke kontaktu s touto chemickou látkou, vymyjte postižené místo proudem tekoucí vody. Pokud se chemická látka dostane do očí, vyhledejte ihned lékařskou pomoc. Chemická látka z akumulátoru může způsobit vážné poranění.
- Akumulátor nebo nářadí se nesmí vystavovat ohni nebo nadměrné teplotě. Vystavení ohni nebo teplotě vyšší než 130 °C může způsobit výbuch.
- Akumulátor nebo nářadí, které jsou poškozené nebo přestavěné, se nesmí používat. Poškozené nebo upravené akumulátory se mohou chovat nepředvídatelně, a mohou tak způsobit oheň, výbuch nebo nebezpečí úrazu.

6) SERVIS

- Servis elektrického nářadí svěřte kvalifikovanému opraváři. Mohou se používat pouze stejné náhradní díly. Zaručíte tak, že bude zachována bezpečnost elektrického nářadí.

BEZPEČNOSTNÍ POKYNY PRO AKUMULÁTOROVÝ KŘOVINOŘEZ

- Výrobek není určen k používání osobami (včetně dětí), kterým fyzická, smyslová nebo mentální neschopnost či nedostatek zkušeností a znalostí zabraňuje v bezpečném používání výrobku, pokud na ně nebude dohlíženo nebo nebyly-li instruovány ohledně použití spotřebiče osobou odpovědnou za jejich bezpečnost. Dávejte pozor na děti, abyste zajistili, že si nebudou moci s výrobkem hrát.
- Nikdy nedovolte používat tento akumulátorový křovinořez dětem ani žádným jiným osobám, které nejsou důkladně obeznámeny s jeho používáním. Předpisy některých zemí mohou omezovat věk obsluhující osoby. Když akumulátorový vyžinač nepoužíváte, uskladněte jej tak, aby nebyl dosažitelný pro děti.
- Nikdy nepoužívejte akumulátorový křovinořez s chybějícími, poškozenými nebo nesprávně

namontovanými ochrannými částmi.

- Před použitím nebo po kontaktu (kolizi) s cizím tělesem zkontrolujte všechny části akumulátorového křovinořezu, zda nejsou opotřebované nebo poškozené a v případě potřeby je před dalším používáním nechte opravit.

- Nepracujte s akumulátorovým křovinořezem nikdy tehdy, když jste unavení, nemocní, pod vlivem alkoholu, drog nebo léků.

- Při práci noste dlouhé kalhoty, pevnou obuv a pracovní rukavice. Nemějte na sobě volně oblečení, šperky, krátké kalhoty, sandály a nikdy nepracujte bosý. Máte-li dlouhé vlasy, svažte si je nad ramena, aby se zabránili jejich zachycení pohyblivými se částmi zařízení.

- **Když používáte akumulátorový křovinořez, noste ochranné brýle a chrániče sluchu.**

- Zajistěte si vždy stabilní postoj a udržujte rovnováhu. Nikdy se nepřeceňujte.

- Nikdy nepoužívejte akumulátorový křovinořez tehdy, když v bezprostřední blízkosti pobývají jiné osoby, především děti, nebo domácí zvířata.

- Obsluhující osoba nebo uživatel je zodpovědný za úrazy a škody způsobené jiným osobám nebo za škody na jejich majetku.

- Než se budete dotýkat řezací hlavy, počkejte, až se úplně zastaví. Po vypnutí akumulátorového křovinořezu řezací hlava ještě rotuje dál a mohla by Vám způsobit zranění.

- Pracujte s akumulátorovým křovinořezem pouze za denního světla nebo při dobrém umělém osvětlení.

- Nepracujte s akumulátorovým křovinořezem za nepříznivého počasí, zvláště když se blíží bouře.

- Používání akumulátorového křovinořezu v mokré trávě snižuje pracovní výkon.

- Když přenášíte akumulátorový křovinořez vypněte jej.

- Akumulátorový křovinořez zapínejte jen tehdy, když se Vaše ruce a nohy nacházejí v dostatečné vzdálenosti od rotujících řezacích prvků.

- Vytáhněte akumulátor ze zařízení před výměnou řezací hlavy.

- Nikdy nepoužívejte kovové řezací prvky.

- Akumulátorový křovinořez pravidelně kontrolujte a provádějte jeho údržbu.

- Akumulátorový křovinořez dávejte opravovat pouze do autorizovaného servisního střediska.

- Vždy mějte na paměti to, aby byly větrací otvory čisté, nenacházely se na nich žádné usazené nečistoty nebo tráva.

- **Akumulátorový křovinořez vypněte a vytáhněte akumulátor ze zařízení:**

a) vždy, když se od zařízení vzdálíte,

b) při výměně řezací hlavy,

c) když budete zařízení kontrolovat, čistit, nebo na něm něco jiného dělat (opravovat jej),

- Akumulátorový křovinořez skladujte na bezpečném a suchém místě mimo dosah dětí. Neukládejte na něj žádné jiné předměty.

- Opotřebované nebo nějakým způsobem poškozené součástky vždy pro jistotu ihned vyměňte.

- Postarejte se o to, aby byly použity originální náhradní součástky značky Worcraft.

- Nikdy nespouštějte akumulátorový křovinořez dříve, než jste smontovali všechny příslušné součástky.

BEZPEČNOSTNÍ POKYNY PRO AKUMULÁTOR A NABÍJEČKU

- Před prvním použitím akumulátoru a nabíječky si pozorně přečtěte návod k obsluze.

1. Ověřte, zda elektrický proud, který je k dispozici ve vaší síti, je shodný s tím, který je uveden na nabíječce akumulátoru.

2. Nedovolte aby vlhkost, déšť či stříkající voda dosáhly na místo nabíjení akumulátoru.

3. Nenabíjejte akumulátor, když je teplota pod 10 °C nebo nad 40 °C. Nabíjení akumulátoru při extrémních teplotách může snížit jeho životnost.

4. S poškozeným akumulátorem, který již nelze nabít, je třeba zacházet jako s nebezpečným odpadem. Neodhazujte akumulátor do smetí, ohně ani vody.

5. Používejte pouze akumulátor a nabíječku schválenou výrobcem pro použití v daných zařízeních.

6. Udržujte nabíječku čistou, mimo prach a nečistot.

7. Vždy odstraňte akumulátor před opravou zařízení.

8. Překryjte kontakty akumulátoru, abyste předešli zkratu.
9. Vyhněte se nebezpečí výbuchu!
10. Nekuřte během nabíjení akumulátoru nebo na místě jeho uskladnění. Z porouchaných akumulátorů může unikat výbušný plyn vodík, který se může vznítit od otevřeného plamene nebo jiskry.
11. V případě požáru se snažte uhasit oheň.
12. Akumulátor a nabíječka se průběhu nabíjení mírně zahřívají.

Chemické nebezpečí:

Neotvírejte obal akumulátoru. Chraňte akumulátor před nárazem. Dojde-li k vytečení elektrolytu z akumulátoru, je nezbytné zabránit styku s pokožkou. Dojde-li přece ke kontaktu elektrolytu s pokožkou, opláchněte postižené místo ihned s vodou. V případě, že se vám elektrolyt dostane do očí, okamžitě vyhledejte lékaře.

Nabíjení:

Připojte ke zdroji napájení 230 V a spojte nabíjecí kabel s nabíjecím modulem. Vložte baterii do nabíječky, ujistěte se, že je polarita (+/-) správná! Když je baterie nabíjena, svítí červená kontrolka. Důležité: pokud se červená kontrolka nerozsvítí okamžitě po vložení baterie, která byla právě používána, odpojte baterii a vložte ji po několika minutách do nabíječky zpět. Běžný čas nabíjení je kolem 1 – 1,5 hodin. Po této době nabíjecí zařízení zajistí, že bylo dosaženo plně nabitého stavu. Baterie je tepelnou pojistkou chráněna proti přehřátí, proto může v nabíječce zůstat delší dobu bez poškození (však ne déle než 24 hodin). Zahřátí baterie a nabíjecího zařízení na konstantní teplotu je normální a není známkou poškození. Podstatně zkrácený provozní čas baterie znamená, že musí být baterie vyměněna.

MONTÁŽ

Před zahájením montáže, zařízení vypněte a vytáhněte akumulátory ze zařízení, abyste zabránili jeho nechtěnému spuštění a následnému možnému poranění.

MONTÁŽ OCHRANNÉHO KRYTU ŘEZACÍHO NOŽE A STRUNOVÉ CÍVKY (OBR.)

UPOZORNĚNÍ! Akumulátorový křovinořez nikde nepoužívejte bez namontovaných ochranných krytů. V opačném případě hrozí nebezpečí poranění uživatele.

1. Na ochranný kryt řezacího nože (21) umístěte přední část rukojeti (19) tak aby otvory byly navzájem zarovnané.
2. Na přední část rukojeti umístěte ochranný kryt strunové cívky (20) tak aby otvory byly navzájem zarovnané. Následně do otvorů vložte 2 šrouby.
3. Ze spodní strany na šrouby rukou našroubujte 2 matice M10.
4. Nakonec jednotlivé části upevněte a zajistěte pomocí 5 mm imbusového klíče.

MONTÁŽ RUKOJETI (OBR. 3)

1. Z přední části rukojeti odstraňte pryžový kryt.
2. Vytáhněte pojistný kolík (17) a následně jím otočte.
3. Přední část rukojeti nasuňte do zadní části rukojeti. Potom otočte pojistný kolík (17). Pojistný kolík by měl zapadnout do otvoru. V případě, že se tak nestalo, můžete mírně otočit nebo posunout přední část rukojeti, dokud pojistný kolík nezapadne do otvoru.
4. Obě části rukojeti k sobě upevněte a zajistěte otáčením aretačního šroubu (18).

MONTÁŽ PŘÍDAVNÉ RUKOJETI (OBR. 4)

1. Na příslušné místo na rukojeti nasuňte zarážku (14).
2. Na příslušné místo na rukojeti nasuňte přídatnou rukojeť (14).
3. Do otvorů vložte 4 šrouby a pomocí imbusového klíče je dotáhněte.

MONTÁŽ ŘEZÍHO NOŽE (OBR. 5)

UPOZORNĚNÍ! Při montáži vždy používejte ochranné pracovní rukavice. V opačném případě hrozí riziko

pořezání.

1. Předtím než řezací nůž namontujete jej zkontrolujte a ujistěte se, že není jakkoli poškozen.
2. Z řezací hlavy demontujte upevňovací matici (levotočivý závit), upevňovací část a vnější přírubu.
Poznámka: Nedemontujte vnitřní přírubu.
3. Na vnitřní přírubu namontujte řezací nůž.
4. Na řezací nůž namontujte vnější přírubu.
5. Namontujte zpět upevňovací část a upevňovací matici.
6. Zasunutím šroubováku nebo imbusového klíče do otvoru uzamkněte hřídel.
7. Již smontovanou část upevněte (při uzamčeném hřídeli) otáčením klíče ve tvaru T proti směru hodinových ručiček.

MONTÁŽ STRUNOVÉ CÍVKY (OBR. 6)

UPOZORNĚNÍ! Při montáži vždy používejte ochranné pracovní rukavice. V opačném případě hrozí riziko pořezání.

1. Z řezací hlavy demontujte upevňovací matici (levotočivý závit), upevňovací část, vnější přírubu a řezací nůž. **Poznámka:** Nedemontujte vnitřní přírubu.
2. Na vnitřní přírubu namontujte strunovou cívku.
3. Zasunutím šroubováku nebo imbusového klíče do otvoru uzamkněte hřídel.
4. Pro upevnění strunové cívky jí při uzamčeném hřídeli otočte proti směru hodinových ručiček.

MONTÁŽ POPRUHU (OBR. 7)





- Popruh zavěste do držáku popruhu.

MONTÁŽ A DEMONTÁŽ AKUMULÁTORŮ (OBR. 8)

- Akumulátory vložte do zařízení ve směru zobrazeném na Obr. 8.
- **Poznámka!** Používejte pouze akumulátory nabité na stejnou úroveň. Nikdy nepoužívejte současně plně a napůl nabité akumulátory.
- Akumulátory vždy nabíjejte současně.
- Doba provozu zařízení závisí na akumulátoru s nižší úrovní nabití.
- Akumulátory musí být před použitím zcela nabité.
- Pro vyjmutí akumulátorů stiskněte uvolňovací tlačítko a následně akumulátory vyjměte ze zařízení zatažením směrem dozadu.

KONTROLA STAVU AKUMULÁTORŮ (OBR. 9)

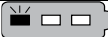
- Stiskněte tlačítko pro aktivaci LED ukazatelů stavu akumulátorů (6), pro zobrazení kapacity akumulátorů.

HODNOTA NA LED UKAZATELE	ZŮSTAVAJÍCÍ KAPACITA AKUMULÁTORU
	50% až 100%
	20% až 50%
	0% až 20%
	0%

ZAPNUTÍ / VYPNUTÍ (OBR. 10)

Zapnutí:

- Stiskněte a podržte stisknutý po dobu alespoň 2 sekund ON/OFF hlavní vypínač (10).
- Zařízení se zapne a rozsvítí se indikátor napájení.
- Akumulátorový vyžinač je z výroby nastaven tak, aby pracoval při nejvyšších otáčkách. Pro změnu otáček stiskněte opětovně ON/OFF hlavní vypínač.
- **UPOZORNĚNÍ:** Před montáží akumulátorů (1) se vždy ujistěte, že spoušť (12) funguje správně a po uvolnění se vrací do polohy „OFF“. Nezatáhněte spoušť, aniž byste současně stlačili pojistnou páčku (11). V opačném případě můžete způsobit poškození vypínače.

Vypnutí:

- Uvolněte spoušť a pojistnou páčku.
- Stiskněte a podržte stisknutý po dobu alespoň 2 sekund ON/OFF hlavní vypínač (10).

ZMĚNA UMÍSTĚNÍ DRŽÁKU POPRUHU (OBR. 10)

- V případě potřeby změny umístění držáku popruhu uvolněte pomocí klíče upevňovací šroub a držák otáčením posuňte.
- Držák umístěte tak aby splňoval následující podmínky:
 - Držák by měl být umístěn 750 mm nebo výše od země
 - Řezací nůž nebo strunová cívka jsou umístěny ve výšce 100 mm až 300 mm od země
 - Nehráněná část řezacího nože nebo strunové cívky je od držáku vodorovně vzdálena 750 mm nebo více.
- Po umístění držáku popruhu pomocí klíče pevně utáhněte upevňovací šroub.

POUŽITÍ

PŘED POUŽITÍM

- Zkontrolujte pracovní oblast a seznamte se s terénem. Zkontrolujte sklon povrchu a zjistěte, zda se zde vyskytují kameny, větve a jámy.
- Proveďte celkovou prohlídku výrobku. V případě, že jsou některé části stroje poškozeny, vyměňte je za nové.

SPRÁVNÉ DRŽENÍ

- Správné umístění stroje umožňuje maximální kontrolu nad ním a sníží riziko zranění uživatele v případě zpětného nárazu.
- Stroj držte pevně oběma rukama.
- Motor a hřídel se nacházejí po Vaší pravé straně.

POUŽITÍ

- Zapněte zařízení.
- Zařízení uchopte oběma rukama, jak je popsáno výše.

DOPORUČENÉ RADY

- Akumulátorové nářadí je vždy v provozním stavu. Proto by měla být spoušť a pojistnou páčka vždy v poloze OFF, když se zařízení nepoužívá nebo přenáší.
- Pro správné sečení, při chůzi dopředu pohybujte křovinořezem ze strany na stranu a držte jej pod úhlem 30°.
- Proveďte několik postupných řezů v případě sečení vysoké trávy.

ÚDRŽBA

- Před zahájením jakékoli kontroly nebo údržby, zařízení vypněte a vytáhněte akumulátory ze zařízení.
- Větrací otvory motoru udržujte stále čisté.
- Nikdy nečistěte nebo nestříkejte na zařízení vodu. Kryt motoru vyčistěte měkkým navlhčeným hadříkem. Nikdy nepoužívejte čisticí prostředky nebo rozpouštědla jako je benzín, alkohol, čpavek apod.! Tato rozpouštědla mohou poškodit plastové části výrobku.

DOPLNĚNÍ MAZIVA DO PŘEVODOVKY (OBR. 12)

- Mazivo v převodovce je třeba měnit po každých 30 hodinách provozu.
- Vypouštěcí šroub je umístěn na pravé straně krytu převodovky.
- Pomocí vhodného klíče odšroubujte vypouštěcí šroub.
- Přidejte mazivo. Nepřeplňujte.
- Po dokončení zašroubujte vypouštěcí šroub do převodovky.

OCHRANA ŽIVOTNÍHO PROSTŘEDÍ



Aby se zařízení nepoškodilo během přepravy, je dodáváno zabaleno v pevném obalu. Většina z obalových materiálů je recyklovatelná. Tyto materiály odneste do sběrný k recyklaci. Vyřazená zařízení odevzdejte na prodejně. Prodejna zajistí likvidaci ekologickým způsobem. Vyřazené elektrické spotřebiče jsou recyklovatelné a nesmí se vyhazovat spolu s domácím odpadem! Prosíme vás, abyste nám aktivně pomáhali zachovat zdroje a chránit životní prostředí tak, že tento spotřebič zanesete do sběrného střediska (pokud máte tuto možnost).

WORCRAFT

PROFESSIONAL

Záruční list / Warranty

Výrobní číslo:	Dátum prodeje:	Podpis a razítko prodejce:

Meno zákazníka (název firmy):	Adresa zákazníka (sídlo firmy):

Zákazník svým podpisem potvrzuje, že mu bylo zařízení předvedeno a vysvětleno, že byl seznámen s návodem k obsluze, nasazením a užíváním stroje a že mu zařízení bylo vydáno kompletní.	Podpis zákazníka:

Záznamy o reklamaci – záručních opravách

Dátum přijetí reklamace:	Datum ukončení reklamace:	Evidenční číslo reklamace:	Podpis převedené záruční opravy (Záznam o neoprávněné reklamaci)	Razítko servisního technika:

Podmínky záruky

- Dodavatel poskytuje na tento výrobek záruční dobu uvedenou v tomto záručním listu za podmínek dodržení způsobu používání a skladování výrobku v souladu s platnými podmínkami a normami, jako i návodem k obsluze. Záruční doba začíná běžet od data prodeje. Záruka na baterie je 12 měsíců.
- Prodoužená záruční doba 5 let se poskytuje na výrobek za podmínek, že tento výrobek je dodavatelem označený v seznamu výrobků s prodouženou zárukou, konečným zákazníkům je spotřebitel a výrobek nebude používán na komerční nasazení. Prodoužená záruka je podmíněna pravidelnými servisními prohlídkami v autorizovaných servisních střediscích dodavatele.
- Záruční doba se prodoužuje o dobu, po kterou byl výrobek v záruční opravě a je o tom uveden záznam v seznamu o záručních opravách tohoto záručního listu. Právo na záruční opravu si spotřebitel může uplatnit v některém autorizovaném servisním středisku, podle příloženého seznamu A servisních středisek. Servisní střediska B převádějí záruční opravy pouze na produkty, které byly prodány v jejich provozech. Seznam servisních středisek je pravidelně aktualizován u prodejců a na stránce dovozu: www.strendpro.sk.
- Servisní středisko je povinné zajistit záruční opravu v zákonem stanovené lhůtě. Zákonem stanovená lhůta pro vyřízení reklamace začíná běžet dnem následujícím po datu přijetí reklamace v servisním středisku..
- Bezplatná záruční oprava nemůže být uplatňována pokud jde o poruchy, které byly způsobeny používáním výrobku v rozporu s ustanoveními uvedenými v návodu k obsluze, nesprávnou manipulací, mechanickým poškozením, běžným mechanickým opotřebením dílů způsobeným provozem stroje, vinou obsluhy, živelnou pohromou, neoprávněným zásahem do výrobku, poruchy zapříčiněné použitím nevhodných náhradních dílů, použitím nevhodného paliva, a zřejmě přetížení stroje v důsledku trvalého překračování horní hranice výkonu. Práce spojené s čištěním, základní údržbou, ošetřováním nebo nastavením zařízení, které může převést obsluha a jsou uvedeny v návodu k obsluze, nespádají do rozsahu záruky.
- Za běžné opotřebením dílů se zvaží hlavně opotřebením: všech rotujících a pohyblivých částí, řezných částí a jejich krytů, střížných šroubů a klínů, převodových a klínových řemenů, řetězových převodů, třecí plochy brzd a spojek, dezény pneumatik a díly běžné údržby jako jsou: vzduchové, hydraulické a olejové filtry, zapalovací svíčky, olejové a chladicí náplně.
- Z prodoužené záruky jsou vyjmuty části strojů a zařízení, na které je konkrétní výrobce poskytuje kratší záruku jako dodavatel na samotný výrobek, ve kterém jsou namontovány. Do této kategorie částí patří: akumulátory, žárovky a podobně.
- Právo uplatnit nároky plynoucí ze záruky má vlastník výrobku, pokud tak učiní nejpozději v poslední den záruční doby.
- Při reklamaci se postupuje podle příslušných ustanovení občanského zákoníku a Zákona o ochraně spotřebitele.
- Servisní prohlídky, které jsou podmínkou prodoužené 5 leté záruky, musí být prováděny pouze v autorizovaném servisním středisku dodavatele, v pravidelných intervalech a období mezi jednotlivými prohlídkami nesmí překročit dobu 12 měsíců. První servisní prohlídka musí být provedena nejpozději do 12 měsíců od data prodeje výrobku. Servisní prohlídky provádějí servisní střediska v období posledních tří a prvních dvou měsíců kalendářního roku. Každá servisní prohlídka musí být zaznamenána v tomto záručním listě s uvedeným datem prohlídky, podpisem a razítkem servisního střediska. Servisní prohlídkou se rozumí kontrola stroje, výměna náplní a filtrů dle doporučení výrobce, výměna opotřebených a poškozených dílů, které mohou ovlivnit poškození nebo opotřebením jiných dílů a samotné nastavení stroje. Úkon servisní prohlídky a použitý materiál se účtuje dle platného ceníku servisního střediska.

Při uplatňování reklamace je reklamující povinen předložit k reklamaci čistý a kompletní výrobek, doklad o koupi nebo vyplněný a potvrzený záruční list. V případě prodoužené záruky, záznamy o servisních prohlídkách a daňové doklady za jednotlivé prohlídky. Při nesplnění některé z podmínek prodoužené záruky uvedené v tomto záručním listu, se na výrobek poskytuje záruční doba 2 roky.

ZÁRUČNÍ A POZÁRUČNÍ SERVIS PROVÁDÍ ZÁSTUPCE VÝROBCE

Zplnomocněný zástupce výrobce: Slovakia Trend Export-Import s.r.o., Michalovská 87/1414, 073 01 Sobrance

Fax: (056) 652-2329 Tel: 0915 392 687 E-mail: servis@slovakia-trend.sk



GAZVÁGÓ

HASZNÁLAT

Az akkumulátoros bozótvágó fű és gaz nyírására készült 125 mm magasságig, mely fűnyíróval nem nyírható. A rendeltetészerű használat 0 °C és 40 °C közötti környezeti hőmérsékletre vonatkozik.

A készüléket csak a rendeltetésének megfelelően használja. Minden más használat nem rendeltetészerű használatnak minősül. A felhasználó/üzemeltető, és nem a gyártó felelős az ilyen helytelen használatból eredő károkért vagy sérülésekért. Ne feledje, hogy ez a készülék nem kereskedelmi vagy ipari használatra készült. A garancia nem érvényes, ha a készüléket kereskedelmi, ipari vagy hasonló célokra használják.



TECHNIKAI PARAMÉTEREK











	FESZÜLTSG	40 V	
	KAPACITÁS	2 vagy 4 Ah	
	FORDULATOK	Vágó kés	4 200 / 5 200 / 6 700 perc ⁻¹
		Húr	4 000 / 5 000 / 6 200 perc ⁻¹
	MUNKASZÉLESSÉG	Vágó kés	Ø 255 mm
		Húr	Ø 380 mm
	VÉDELMI OSZTÁLY	III	
	FEDEZÉS	IPX0	
	VIBRÁLÁS	1,45 m/mp ² (K) = 1,5 m/mp ²	
	AKUSZTIKUS TELJESÍTMÉNYSZINT (LWA)	93,7 dB(A) Eltérés (K) = 3 dB(A)	
	AKUSZTIKUS NYOMÁSSZINT (LPA)	83,6 dB(A) Eltérés (K) = 3 dB(A)	
	SÚLY	6,5 kg	

A KÉSZÜLÉK RÉSZEI

1	Akkumulátor (nem tartozék)	16	A fogantyú hátulja
2	Felső rekesz az elem behelyezéséhez	17	Biztosítótű
3	Alsó rekesz az elem behelyezéséhez	18	Reteszelő csavar
4	LED akkumulátor állapotjelző a felső tárolórekeszben	19	A fogantyú eleje
5	LED akkumulátor állapotjelző az alsó tárolórekeszben	20	Húrorsó védőburkolat
6	Gomb az akkumulátor állapotjelző LED-ek aktiválásához	21	Vágólapvédő
7	Alacsony sebességű munka jelző	22	Vágó kés
8	Közepes sebesség jelző	23	Leeresztő dugó
9	Nagy sebességű munka jelző	24	Terjedés
10	BE / KI főkapcsoló	25	Húr orsó
11	Zárókar	26	Húrfejtő huzat
12	Kioldó	27	T-kulcs
13	Kiegészítő fogantyú	28	Szíj
14	Álljon meg	29	4 mm-es imbuszkulcs
15	Szíjtartó	30	5 mm-es imbuszkulcs

JELMAGYARÁZAT

	Általános figyelmeztetés a veszélyre.
	Olvassa el a használati utasítást.

	Viseljen védőkesztyűt.
	Ne dolgozzon esőben, és ne hagyja kint a készüléket esőben.
	Ne dobja ki a normál háztartási szeméttel. Ehelyett környezetbarát módon forduljon újrahasznosító központokhoz. Kérjük, ügyeljen a környezet védelmére.
	A termék megfelel a vonatkozó európai irányelveknek, és az ezen irányelveknek való megfelelésértékelési módszere megtörtént.
	A visszavételhez és az újrahasznosítással történő további feldolgozáshoz anyagi hozzájárulást fizettek ezért a csomagolásért.
	A csomagolóanyagok újrahasznosíthatók. Kérjük, hogy a csomagolóanyagokat ne dobja a kommunális hulladék közé, hanem adja le a másodnyersanyag-gyűjtőhelyen.
	FIGYELEM! Bármilyen ellenőrzés vagy karbantartás megkezdése előtt kapcsolja ki a készüléket, és távolítsa el az akkumulátort, hogy elkerülje a véletlen beindulást és az esetleges sérüléseket.
	Védelmi osztály III.
	Garantált hangteljesítményszint.
	Fennáll annak a veszélye, hogy eldobnak olyan tárgyakat, mint pl apró kövek, amelyek veszélyeztethetik a kezelőt, más embereket. Figyelmeztetés: Működés közben tartson biztonságos távolságot a készüléktől.
	Tartsa a közelben tartózkodókat biztonságos távolságban

ÁLTALÁNOS BISZTONSÁGI ELRÁSOK AZ ELKROMOS SZERSZÁMHOZ

Olvassa el az elektromos kéziszerszámhoz mellékelt biztonsági figyelmeztetéseket, utasításokat, illusztrációkat és műszaki adatokat. Az alábbi utasítások be nem tartása áramütést, tüzet és/vagy súlyos sérülést okozhat.

1) MUNKAHELYI BISZTONSÁG

- A munkahelyet tisztán és jól megvilágított állapotban kell tartani. A rendetlenség és a sötét helyek gyakran okozzák a baleseteket.
- Ne használjon elektromos szerszámokat robbanásveszélyes környezetben, például gyúlékony folyadékok, gázok vagy por jelenlétében. Az elektromos kéziszerszámban lévő szikrák meggyújthatják a port vagy a gőzöket.
- Használat közben tartsa távol a gyerekeket és más személyeket az elektromos kéziszerszámtól. Ha megzavarják, elveszítheti az irányítást tevékenysége felett.

2) ELEKTROMOS BISZTONSÁG

- Az elektromos kéziszerszám csatlakozójának illeszkednie kell a hálózati aljzathoz. Soha semmilyen módon ne módosítsa az e-mailt. tápkábel. Soha ne csatlakoztasson biztosítótűs szerszámot a tápkábel csatlakozójához osztóval vagy más adapterrel. A sértetlen dugók és a megfelelő aljzatok csökkentik az áramütés kockázatát. A sérült vagy összegabalyodott tápkábelek növelik az áramütés kockázatát. Ha a hálózati kábel megsérül, ki kell cserélni a gyártótól vagy meghatalmazott képviselőjétől beszerezhető speciális hálózati kábelre.
- A kezelő nem érinthet földelt tárgyakat, mint pl csövek, központi fűtőtest, tűzhelyek és hűtőszekrények. Az áramütés veszélye nagyobb, ha teste a földhöz van kötve.
- Ne tegye ki az elektromos szerszámokat esőnek, nedvességnek vagy víznek. Soha ne érintse meg az elektromos kéziszerszámot nedves kézzel. Soha ne mossa folyó víz alatt és ne merítse vízbe az elektromos szerszámokat.
- A kábelt nem szabad túlterhelni. Soha ne használja a kábelt az elektromos szerszám csatlakozójának hordozására, húzására vagy kihúzására. A kábelt nem szabad hőnek, olajnak, éles széleknek vagy mozgó alkatrészeknek kitenni. A sérült vagy összegabalyodott vezetékek növelik az áramütés kockázatát.

- Soha ne dolgozzon olyan szerszámokkal, amelyek teljesítménye sérült. kábel ill villát vagy a földre esett, és bármilyen módon megsérül.
- Ha az elektromos szerszámot a szabadban használja, használjon kültéri használatra alkalmas hosszabbítót. A kültéri használatra alkalmas kábel használata csökkenti az áramütés kockázatát
- Ha nedves helyen használja az elektromos kéziszerszámot, használjon RCD-vel védett tápegységet. Az RCD használata csökkenti az áramütés kockázatát. Az "RCD" kifejezés helyettesíthető a "főáramkör-megszakító (GFCI)" vagy a "szivárgási megszakító (ELCB)" kifejezéssel.
- Kitartás. kéziszerszámokat kizárólag szigetelt markolófelületek mögé helyezni, mivel a vágó- vagy fúrószerszám működés közben érintkezhet egy rejtett vezetékkel vagy a saját zsinórával.

3) SZEMÉLYI BISZTONSÁG

- Elektromos szerszám használatakor legyen körültekintő és éber, maximális figyelmet fordítva az Ön által végzett tevékenységre. Koncentrálj a munkára. Ne működtesse az elektromos szerszámokat, ha fáradt vagy kábítószert, alkohol vagy gyógyszer hatása alatt áll. Még a pillanatnyi figyelmetlenség is súlyos személyi sérüléshez vezethet elektromos szerszám használata közben. Amikor az el. ne egyen, igyon és ne dohányozzon szerszámmal.
- Viseljen védőfelszerelést. Mindig viseljen szemvédőt. Használjon az Ön által végzett munka típusának megfelelő védőfelszerelést. Védő segédeszközök, mint pl légzőkészülék, csúszásmentes biztonsági cipő, fejfedő vagy hallásvédő, a munkakörülményeknek megfelelően használva csökkentik a személyi sérülés kockázatát.
- Kerülje el az áramellátás akaratlan bekapcsolását. eszközöket. Ne továbbítson e-mailt. olyan szerszám, amely a kapcsolón vagy a kioldón lévő ujjával a hálózatra van csatlakoztatva. Mielőtt csatlakoztatná a tápegységhez, győződjön meg arról, hogy a kapcsoló vagy a kioldó „ki” állásban van. Erőátvitel szerszámok ujjával a kapcsolón vagy a dugó csatlakoztatása el. bekapcsolt elektromos szerszámok súlyos sérüléseket okozhatnak.
- Mielőtt bekapcsolná az el. szerszámok távolítsa el az összes beállító kulcsot és szerszámot. Az elektromos kéziszerszám forgó részéhez rögzítve maradó beállítókulcs vagy szerszám személyi sérülést okozhat.
- Mindig tartson stabil testtartást és egyensúlyt. Csak ott dolgozzon, ahol biztonságosan elérheti. Soha ne becsülje túl saját erejét. Ne használjon elektromos szerszámot, ha fáradt.
- Öltözz megfelelően. Viseljen munkaruhát. Ne viseljen bő ruhát vagy ékszert. Ügyeljen arra, hogy haja, ruházata, kesztyűje vagy bármely más testrésze ne kerüljön túl közel az el forgó vagy forró részeihez. eszközöket.
- Csatlakoztassa az el. porelszívó szerszámok. Ha az el. Ha a szerszám porgyűjtő vagy elszívó rendszerhez csatlakoztatható, győződjön meg arról, hogy megfelelően csatlakoztatta és használja. Az ilyen eszközök használata csökkentheti a por okozta veszélyeket.
- Rögzítse a munkadarabot. A megmunkálandó munkadarab rögzítéséhez használjon ácsbilincset vagy satut.
- Ne használjon semmilyen eszközt, ha alkohol, kábítószert, gyógyszeres vagy egyéb kábító vagy függőséget okozó anyag hatása alatt áll. j) Ezt a készüléket nem használhatják csökkent fizikai, érzékszervi vagy szellemi képességekkel rendelkező személyek (beleértve a gyerekeket is), vagy nem rendelkeznek tapasztalattal és tudással, kivéve, ha a készülék használatáért felelős személy felügyeli őket, vagy nem utasította őket a készülék használatára vonatkozóan. biztonság. A gyermekeket felügyelni kell, hogy ne játsszanak a készülékkel.

4) HASZNÁLAT ÉS KARBANTARTÁS AZ ELEKTROMOS SZERSZÁMNAK

- El. mindig válassza le a szerszámot az el. hálózatok bármilyen munkahelyi probléma esetén, minden tisztítás vagy karbantartás előtt, minden költözéskor és a tevékenység végén! Soha ne dolgozzon az el. szerszámokat, ha az bármilyen módon megsérült.
- Ha a szerszám szokatlan hangot vagy szagot kezd kiadni, azonnal hagyja abba a munkát.
- Ne terhelje túl az elektromos szerszámokat. Az elektromos kéziszerszám jobban és biztonságosabban fog működni, ha olyan sebességgel dolgozik, amelyre tervezték. Használja a munkához megfelelő szerszámot. A megfelelő szerszám jól és biztonságosan elvégzi azt a munkát, amelyre gyártották.
- Ne használjon olyan elektromos kéziszerszámot, amelyet nem lehet biztonságosan be- és kikapcsolni a

vezérlőkapcsolóval. Az ilyen eszközök használata veszélyes. A sérült megszakítót minősített szervizben kell megjavítani.

- Bármilyen beállítás, csere vagy karbantartás előtt válassza le a szerszámot a hálózatról. Ez az intézkedés csökkenti a véletlen indítás kockázatát.

- A nem használt elektromos szerszámokat tartsa távol gyermekektől és illetéktelen személyektől. A tapasztalatlan felhasználók által használt elektromos szerszámok veszélyesek lehetnek. Az elektromos szerszámokat száraz és biztonságos helyen tárolja.

- Óvatosan tartsa az elektromos kéziszerszámot jó állapotban. Rendszeresen ellenőrizze a mozgó alkatrészek beállítását és mobilitásukat. Ellenőrizze a védőburkolatokat vagy más alkatrészeket, hogy nem sérültek-e az elektromos kéziszerszám biztonságos működése érdekében. Ha a szerszám megsérült, újbóli használat előtt javíttassa meg. Sok sérülést az elektromos kéziszerszám nem megfelelő karbantartása okoz.

- Tartsa a vágószerszámokat élesen és tisztán. A megfelelően karbantartott és élezett szerszámok megkönnyítik a munkát, csökkentik a sérülésveszélyt, és jobban ellenőrizhető a velük végzett munka. A használati utasításban meghatározottaktól vagy az importőr által javasoltaktól eltérő tartozékok használata károsíthatja a szerszámot és sérülést okozhat.

- Elektromos szerszámok, tartozékok, munkaeszközök stb. használja ezen utasításoknak megfelelően és az adott elektromos kéziszerszámra előírt módon, figyelembe véve a munkakörülményeket és az elvégzett munka típusát. Ha a szerszámot nem rendeltetésszerűen használja, az veszélyes helyzetekhez vezethet.

5) AZ AKKUMULÁTOROS SZERSZÁM HASZNÁLATA

- Az akkumulátor behelyezése előtt győződjön meg arról, hogy a kapcsoló "0-off" állásban van. Az akkumulátor bekapcsolt szerszámra való behelyezése veszélyes helyzeteket okozhat.

- Az akkumulátor töltéséhez csak a gyártó által előírt töltőt használja. A töltő más típusú akkumulátorhoz való használata károsíthatja azt és tüzet okozhat.

- Csak a szerszámhoz tervezett akkumulátorokat használjon. Más akkumulátorok használata sérülést vagy tüzet okozhat.

- Ha az akkumulátort nem használja, tartsa távol fémtárgyaktól, például érintkezőktől, csavaroktól, csavaroktól és más apró fémtárgyaktól, amelyek az akkumulátor érintkezőinek érintkezését okozhatják a másikkal. Az akkumulátor rövidre zárása sérülést, égési sérülést vagy tüzet okozhat.

- Az akkumulátorokat óvatosan kezelje. Gondatlan kezelés esetén vegyi anyag szivároghat ki az akkumulátorból. Kerülje a vele való érintkezést. Ha mégis érintkezésbe kerül ezzel a vegyszerrel, mossa le az érintett területet folyó vízzel. Ha szembe kerül, azonnal orvoshoz kell fordulni. Az akkumulátor vegyszere súlyos sérülést okozhat.

- Az akkumulátort vagy a szerszámot nem szabad tűznek vagy túlzott hőhatásnak kitenni. Tűznek vagy 130°C feletti hőmérsékletnek való kitettség robbanást okozhat.

- A sérült vagy újjáépített akkumulátort vagy szerszámot nem szabad használni. A sérült vagy módosított akkumulátorok kiszámíthatatlanul viselkedhetnek, tüzet, robbanást vagy sérülést okozhatnak.

6) SZERVIZ

- Az elektromos kéziszerszámot szakképzett szerelővel javíttassa. Csak ugyanazok a pótalkatrészek használhatók. Ez biztosítja az elektromos kéziszerszám biztonságának megőrzését.

BISZTONSÁGI ELŐÍRÁSOK AZ AKKUMULÁTOROS BOZÓTVÁGÓ

- A terméket nem használhatják olyan személyek (beleértve a gyermekeket is), akiknek fizikai, érzékszervi vagy szellemi fogyatékosága vagy tapasztalata és ismereteinek hiánya miatt nem tudják biztonságosan használni a terméket, kivéve, ha valaki felügyeli őket, vagy nem oktatja őket a készülék használatára. felelősek a biztonságukért. Ügyeljen a gyerekekre, hogy ne játsszanak a termékkel.

- Soha ne engedje, hogy gyerekek vagy más olyan személyek használják, akik nem ismerik alaposan ennek az akkumulátoros bozótvágónak a használatát. Egyes országok korlátozhatják a kezelő életkorát. Ha nem használja, tárolja az akkumulátoros trimmert gyermekektől elzárva.

- Soha ne használjon akkumulátoros bozótvágót hiányzó, sérült vagy nem megfelelően felszerelt védőburkolattal.

- Használat előtt vagy idegen testtel való érintkezés (ütközés) után ellenőrizze az akkus bozótvég minden alkatrészét, hogy nem kopott-e vagy sérült-e, és szükség esetén javíttassa meg a további használat előtt.
- Soha ne dolgozzon az akkumulátoros bozótvéggel, ha fáradt, beteg, alkohol, kábítószer vagy gyógyszer hatása alatt áll.
- Munka közben viseljen hosszú nadrágot, erős cipőt és munkakesztyűt. Ne viseljen bő ruhát, ékszer, rövidnadrágot, szandált, és soha ne dolgozzon mezítláb. Ha hosszú haja van, kösse át a vállára, nehogy beakadjon a készülék mozgó részeibe.
- Az akkumulátoros bozótvég használatakor viseljen védőszemüveget és fülvédőt.
- Mindig tartson stabil testtartást és egyensúlyt. Soha ne becsüld túl magad.
- Soha ne használja az akkumulátoros bozótvéget, ha mások, különösen gyerekek vagy háziállatok vannak a közvetlen közelében.
- Az üzemeltető vagy a felhasználó felelős a más személyeknek okozott sérülésekért és károkért, illetve az ő tulajdonában okozott károkért.
- Várja meg, amíg teljesen leáll, mielőtt megérinti a vágófejet. Az akkumulátoros bozótvég kikapcsolása után a vágófej tovább forog, és sérülést okozhat.
- Az akkumulátoros bozótvéggel csak nappali fényben vagy jó mesterséges megvilágítás mellett dolgozzon.
- Ne működtesse az akkumulátoros bozótvéget rossz időben, különösen, ha vihar közeledik.
- Akkumulátoros bozótvég használata nedves fűben csökkenti a munkateljesítményt.
- Szállításkor kapcsolja ki az akkumulátoros bozótvéget.
- Az akkumulátoros bozótvéget csak akkor kapcsolja be, ha keze és lába megfelelő távolságra van a forgó vágóelemektől.
- A vágófej cseréje előtt vegye ki az akkumulátort a készülékből.
- Soha ne használjon fém vágóelemeket.
- Rendszeresen ellenőrizze és tartsa karban az akkumulátoros bozótvéget.
- Az akkumulátoros bozótvéget csak hivatalos szervizközponttal javíttassa.
- Mindig győződjön meg arról, hogy a szellőzőnyílások tiszták, szennyeződéstől és fűtől mentesek.

- Kapcsolja ki az akkumulátoros bozótvéget és vegye ki az akkumulátort a készülékből:

- a) amikor eltávolodik a készüléktől,
- b) a vágófej cseréjekor,
- c) amikor megvizsgálja, tisztítja vagy bármi mást végez (javít),
- Az akkumulátoros bozótvéget biztonságos és száraz helyen, gyermekektől elzárva tárolja. Ne helyezzen rá semmilyen más tárgyat.
- Mindig azonnal cserélje ki a kopott vagy sérült alkatrészeket, hogy megbizonyosodjon róla.
- Győződjön meg arról, hogy eredeti Worcester alkatrészeket használ.
- Soha ne indítsa be az akkumulátoros bozótvéget, mielőtt az összes releváns alkatrészt összeszerelte.

BEZPEČNOSTNÉ POKYNY PRE AKUMULÁTOR A NABÍJAČKU

- Az akkumulátor és a töltő első használata előtt figyelmesen olvassa el a használati utasítást.
- 1. Ellenőrizze, hogy a hálózaton elérhető elektromos áram megegyezik-e az akkumulátortöltőn jelzett áramerősséggel.
- 2. Ne engedje, hogy nedvesség, eső vagy fröccsenő víz érje az akkumulátortöltő állomást.
- 3. Ne töltse az akkumulátort 10 °C alatti vagy 40 °C feletti hőmérsékleten. Az akkumulátor szélsőséges hőmérsékleten történő töltése lerövidítheti az akkumulátor élettartamát.
- 4. A sérült, már nem tölthető akkumulátort veszélyes hulladékként kell kezelni. Ne dobja az akkumulátort szemétkorba, tűzbe vagy vízbe.
- 5. Csak a gyártó által jóváhagyott akkumulátorokat és töltőket használjon ehhez a készülékhez.
- 6. Tartsa a töltőt tisztán, portól és szennyeződésektől mentesen.
- 7. A készülék javítása előtt mindig távolítsa el az akkumulátort.
- 8. Fedje le az akkumulátor érintkezőit a rövidzárlat elkerülése érdekében.
- 9. Kerülje el a robbanásveszélyt!
- 10. Ne dohányozzon az akkumulátor töltése közben vagy a tárolási helyen. A hibás akkumulátorokból

hidrogéngáz szivároghat, amely nyílt lángtól vagy szikrától meggyulladhat.

11. Tűz esetén próbálja meg eloltani a tüzet.

12. Töltés közben az akkumulátor és a töltő enyhén felmelegszik.

Vegyi veszély:

Ne nyissa fel az elemtartó fedelét. Óvja az akkumulátort az ütésektől. Ha elektrolit szivárog az akkumulátorból, feltétlenül kerülje a bőrrel való érintkezést. Ha azonban az elektrolit a bőrrel érintkezik, azonnal öblítse le vízzel az érintett területet. Ha elektrolit kerül a szemébe, azonnal forduljon orvoshoz.

Töltés:

Csatlakoztassa a 230 V-os tápegységhez, és csatlakoztassa a töltőkábelt a töltőmodulhoz. Helyezze be az akkumulátort a töltőbe, ügyeljen a polaritásra (+/-)! A piros jelzőfény világít, amikor az akkumulátor töltődik. Fontos: Ha a piros jelzőfény nem gyullad ki azonnal az éppen használt akkumulátor behelyezése után, húzza ki az akkumulátort, és néhány perc múlva helyezze vissza a töltőbe. A normál töltési idő körülbelül 1-1,5 óra. Ezen idő elteltével a töltő biztosítja, hogy teljesen fel legyen töltve. Az akkumulátort hőbiztosíték védi a túltöltés ellen, így sokáig (24 óránál nem tovább) károsodás nélkül a töltőben maradhat. Az akkumulátor és a töltő állandó hőmérsékletre való felmelegítése normális, és nem jelez sérülést. A jelentősen csökkent akkumulátor-élettartam azt jelenti, hogy az akkumulátort ki kell cserélni.

SZERELÉS

Felszerelés előtt kapcsolja ki a készüléket és vegye ki az elemeket a készülékből, hogy elkerülje a véletlen beindítást és az esetleges sérüléseket.

A VÁGÓKÉS ÉS A SZÍNTECSER ÖSSZESZERELÉSE (ÁBRA)

FIGYELEM! Ne használja az akkumulátoros bozótvágót sehol a védőburkolatok nélkül. Ellenkező esetben fennáll a felhasználó sérülésének veszélye.

1. Helyezze a fogantyú (19) elülső részét a védőlap-védőre (21) úgy, hogy a lyukak egy vonalban legyenek egymással.
2. Helyezze a húrorsó fedelét (20) a fogantyú elejére úgy, hogy a lyukak egy vonalban legyenek egymással. Ezután csavarjon be 2 csavart a lyukakba.
3. Csavarjon 2 db M10-es anyát kézzel az alsó oldalon lévő csavarokra.
4. Végül rögzítse és rögzítse az egyes részeket 5 mm-es imbuszkulccsal.

A FOGANTYÚ SZERELÉSE (3 ÁBRA)

1. Távolítsa el a gumiburkolatot a fogantyú elejéről.
2. Húzza ki a rögzítőcsapot (17), majd fordítsa el.
3. Csúsztassa a fogantyú elejét a fogantyú hátuljába. Ezután forgassa el a rögzítőcsapot (17). A rögzítőcsapnak illeszkednie kell a lyukba. Ha ez nem így van, enyhén elfordíthatja vagy elcsúsztathatja a fogantyú elülső részét, amíg a rögzítőcsap be nem pattan a lyukba.
4. Rögzítse és rögzítse a fogantyú két részét a rögzítőcsavar (18) elfordításával.

A PÓT FOGANTYÚ SZERELÉSE (4 ÁBRA)

1. Csúsztassa az ütközőt (14) a fogantyú megfelelő helyére.
2. Csúsztassa a segédfogantyút (14) a helyére a fogantyún.
3. Helyezzen be 4 csavart a furatokba, és húzza meg őket imbuszkulccsal.

A VÁGÓ KÉS SZERELÉSE (5 ÁBRA)

FIGYELMESZTETÉS! Az összeszerelés során mindig viseljen védőkesztyűt. Ellenkező esetben fennáll a vágások veszélye.

1. A vágókés felszerelése előtt ellenőrizze, hogy nem sérült-e meg.
2. Távolítsa el a rögzítő anyát (az óramutató járásával ellentétes menet), a rögzítő részt és a külső karimát a vágófejről. **Megjegyzés:** Ne távolítsa el a belső karimát.

- Szerelje fel a vágópengét a belső karimára.
- Szerelje fel a külső karimát a vágókésre.
- Szerelje vissza a tartókonzolt és a rögzítőanyagát.
- Rögzítse a tengelyt egy csavarhúzóval vagy imbuszkulccsal a lyukba.
- Rögzítse a már összeszerelt alkatrészt (reteszelt tengely mellett) a T-kulcs óramutató járásával ellentétes irányú elforgatásával.

A HÚRVCSÉVE SZERELÉSE (6 ÁBRA)

FIGYELMESZTETÉS! Az összeszerelés során mindig viseljen védőkesztyűt. Ellenkező esetben fennáll a vágások veszélye.

- Távolítsa el a rögzítő anyagát (az óramutató járásával ellentétes menet), a rögzítő részt, a külső karimát és a vágókést a vágófejről. **Megjegyzés:** Ne távolítsa el a belső karimát.
- Szerelje fel a húrorsót a belső karimára.
- Reteszelve a tengelyt egy csavarhúzóval vagy imbuszkulccsal a lyukba.
- A húrorsó rögzítéséhez forgassa el az óramutató járásával ellentétes irányba, miközben a tengely reteszelt.

A HEVEDER SZERELÉSE (7 ÁBRA)



- Rögzítse a szíjat a szíjtartóhoz.

AZ AKUMULÁTOR SZERELÉSE ÉS SZÉTSZERELÉSE (8 ÁBRA)

- Helyezze be az elemeket az ábrán látható irányban. 8.
- Jegyezze! Csak azonos szintre feltöltött akkumulátorokat használjon. Soha ne használja teljesen és egyszerre félig feltöltött akkumulátorok.
- Mindig egyszerre töltsen fel az akkumulátorokat.
- A készülék működési ideje az alacsonyabb töltöttségi szinttel rendelkező akkumulátortól függ.
- Használat előtt az akkumulátorokat teljesen fel kell tölteni.
- Az elemek eltávolításához nyomja meg a kioldó gombot, majd húzza ki az elemeket a készülékből.

AZ AKUMULÁTOR ÁLLAPOTÁNAK JELZŐJE (9 ÁBRA)

- Nyomja meg a gombot az akkumulátor állapotjelző LED-ek (6) aktiválásához, az akkumulátor kapacitásának megjelenítéséhez.

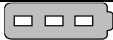
ÉRTÉK A LED JELZŐN	MARADOT KAPACITÁS AZ AKKUMULÁTORON
	50% až 100%
	20% až 50%
	0% až 20%
	0%

BEKAPCSOLÁS / KIKAPCSOLÁS (10 ÁBRA)

Bekapcsolás:

- Nyomja meg és tartsa lenyomva a főkapcsolót (10) ON / OFF legalább 2 másodpercig.
- A gép bekapcsol, és a tápellátás jelzőfénye világít.
- Az akkus trimmer gyárilag a legnagyobb sebességre van beállítva. A sebesség megváltoztatásához nyomja meg ismét a BE/KI főkapcsolót.
- **FIGYELMESZTETÉS:** Az akkumulátorok (1) behelyezése előtt mindig győződjön meg arról, hogy a kioldó (12) megfelelően működik, és elengedéskor visszatér "KI" állásba. Ne húzza meg a ravaszt anélkül, hogy egyidejűleg lenyomná a rögzítőkart (11). Ellenkező esetben károsíthatja a megszakítót.

Kikapcsolás:

- Engedje el a ravaszt és a rögzítőkart.
- Nyomja meg és tartsa lenyomva a főkapcsolót (10) ON / OFF legalább 2 másodpercig.

A SZÍJTARTÓ HELYSZÍNÉNEK VÁLTOZTATÁSA (10 ÁBRA)

- Ha át kell helyeznie a szíjtartót, csavarkulccsal lazítsa meg a rögzítőcsavart, és forgassa el a tartót a forgatáshoz.
- Helyezze el a tartót úgy, hogy az megfeleljen a következő feltételeknek:
 - A konzolnak 750 mm-rel vagy magasabban kell lennie a talajtól
 - A vágókés vagy a szál orsó a talajtól 100-300 mm magasságban található
 - A vágókés vagy a szál orsó védetlen része vízszintesen legalább 750 mm-re van a tartótól.
- A hevedertartó elhelyezése után csavarkulccsal húzza meg a rögzítőcsavart.

HASZNÁLAT

HASZNÁLAT ELLŐT

- Ellenőrizze a munkaterületet, és ismerkedjen meg a terepet. Ellenőrizze a felület lejtését, hogy nincs-e benne kövek, ágak vagy gödrök.
- Végezze el a termék általános ellenőrzését. Ha a gép bármely része megsérül, cserélje ki újakra.

HELYES TARTÁS

- A gép megfelelő elhelyezése maximális irányítást tesz lehetővé felette, és csökkenti a felhasználó sérülésének kockázatát visszarúgás esetén.
- Két kézzel fogja meg erősen a gépet.
- A motor és a tengely a jobb oldalon van.

HASZNÁLAT

- Kapcsolja be a készüléket.
- Fogja meg a készüléket két kézzel a fent leírtak szerint.

AJÁNLOT TANÁCSOK

- Az akkus szerszám mindig működőképes. Ezért a kioldó- és a rögzítőkarnak mindig KI állásban kell lennie, amikor az eszközt nem használják vagy nem szállítják.
- A helyes nyírás érdekében előre haladva mozgassa a bozótvégót egyik oldalról a másikra, és tartsa 30°-os szögben.
- Magas fű nyírásakor végezzen többször egymás utáni vágást.

KARBANTARTÁS

- Bármilyen ellenőrzés vagy karbantartás megkezdése előtt kapcsolja ki a készüléket és vegye ki az elemeket a készülékből.
- A motor szellőzőnyílásait mindig tartsa tisztán.
- Soha ne tisztítsa és ne permetezzen vizet a készülékre. Puha, nedves ruhával tisztítsa meg a motorburkolatot. Soha ne használjon tisztítószeret vagy oldószert, mint például benzin, alkohol, ammónia stb.! Ezek az oldószerek károsíthatják a termék műanyag részeit.

KENŐANYAG HOZZÁADÁSA A SEBESSÉGVÁLTÓHOZ (12 ÁBRA)

- A hajtóműben lévő kenőanyagot 30 üzemóránként cserélni kell.
- A leeresztő csavar a sebességváltó fedelének jobb oldalán található.
- Csavarja ki a leeresztő csavart egy megfelelő kulccsal.
- Adjon hozzá zsírt. Ne töltse túl.
- Ha végzett, csavarja be a leeresztő csavart a hajtóműbe.

KÖRNYEZETVÉDELEM



A készülék szállítás közbeni sérülésének elkerülése érdekében erős csomagolásban szállítjuk. A legtöbb csomagolóanyag újrahasznosítható. Vigye ezeket az anyagokat egy gyűjtőhelyre újrahasznosítás céljából. A kiselejtezett készülékeket az üzletben dobja ki. Az üzlet biztosítja a környezetbarát ártalmatlanítást. A kiselejtezett elektromos készülékek újrahasznosíthatók, nem szabad a háztartási hulladékkal együtt kidobni! Kérjük, segítsen nekünk az erőforrások aktív megtakarításában és a környezet védelmében azzal, hogy a készüléket egy gyűjtőhelyre viszi (ha van ilyen lehetősége).

WORCRAFT

PROFESSIONAL

Garancialevél/Warranty

Modellszám:	Eladás dátuma:	Eladó aláírása és pecsétje:

Ügyfél neve (cég neve):	Ügyfél címje (Cég címje):

Az ügyfél az aláírásával megerősíti, hogy a készüléket bemutatták és elmagyarázták neki, hogy ismeri a gép üzemeltetésére és használatára vonatkozó utasításokat, valamint hogy a készülék teljesen volt neki kiadva.	Ügyfél aláírása:

Jegyzések a panszokról – jótálási javítások

A panasz elfogadásának dátuma:	A panasz befejezésének dátuma:	A panasz száma:	Aláírás az átvett jótálási javításról (Jegyzések a jogosulatlan panszról)	Serviztechnikus pecsétje:

Jótállás feltételek

- A szállító biztosítja a termék jótállását amely szerepel a garancialevelen a feltétellel, hogy a használat és tárolás összhangban lesz a feltételekkel és normákkal, valamint a használati utasítással. A garanciaidő az értékesítés időpontjától kezdődik.
A jótálási idő a töltőkre 12 hónap.
- A kiterjesztett garanciát 5 éves időszakra nyújtják a feltétellel, hogy a termék bevan írva a hoszab garancia termékek listájára, az utolsó használó a vevő, es nemlesz használva kereskedelmi célokra. A kiterjesztett jótállás rendszeres szervizellenőrzést igényel a szállító hivatalos szervizközpontjában.
- A garancia időtartama meghosszabbodik a termék garanciális idejével mikor a szervizközpontba volt javításba, és a jótállási lapon felvann jegyezve ez az idő. A jótállási igényt a fogyasztó igényelheti egy hivatalos szervizközpontban, a mellékelt "A" szervizközpont lista szerint. A "B" szervizközpontokba csak ojan termékeken végeznek javításokat amelyeket ott adtak ell. A szervizközpontok listáját rendszeresen frissítik a gyártók és az import oldalon: www.strendpro.sk.
- A Szervizközpontnak a törvényi határidőn belül jótállási javítást kell biztosítania. A panaszkezelés törvényes határideje a panasz kézhezvételét követő napon kezdődik
- Az ingyenes garanciális javítás nem alkalmazható a termék helytelen használatából eredő hibákra, az üzemeltetési utasítás okal elentétben, a nem megfelelő kezelésének, a gép mechanikai károsodásra, az általános mechanikai károsodásra amely általános használatkor keletkezik, az üzemeltető helytelen használatára, természeti katasztrófaéknál, a termékkel való illetéktelen beavatkozásnál, a nem megfelelő pótalkatrészek használatánál a nem megfelelő tüzelőanyag használatnál és a látszólagos gépi túlterhelés következtében fellépő hibáknál a felső teljesítmény határ folyamatos túllépése miatt. Az üzemeltető által kezelhető, és a használati utasításban felsorolt tisztítási, karbantartási, gondoskodás és a beállítási munkák nem tartoznak a jótállás hatálya alá.
- Az alkatrészek kopásának elsősorban ojan alkatrészek kopása érhető mind: minden forgó és mozgó alkatrész, vágó rész és burkolat, kapcsok és ékek, fogaskerekek és ékszíjak, láncos fogaskerekek, súrlódás és tengelykapcsoló súrlódó felületek, gumiabroncs futófelületek és rutinszerű karbantartási alkatrészek, mint például: , hidraulikus és olajsűrűk, gyújtógyertyák, olaj- és hűtőfolyadék-kazetták
- A kiterjesztett garanciából kivannak hagyva olyan gépek és berendezések mentesített részeit, amelyeknél az adott gyártó rövidebb garanciát nyújt, mint maga a termék gyártója. Ez a kategória magában foglalja: akkumulátorok, izzók és hasonlók
- A garancia alá tartozó igények igénybevételéhez való jog a termék tulajdonosa, feltéve hogy ezt legkésőbb a jótállási időszak utolsó napján teszi meg.
- A követelések feldolgozása a Polgári Törvénykönyv és a Fogyasztóvédelmi Törvény vonatkozó rendelkezéseinek megfelelően történik.
- A meghosszabbított 5 éves garanciális feltételeknek megfelelő szervizellenőrzést csak rendszeres időközönként, a szállító hivatalos szervizközpontjában lehet elvégezni, és az egyes vizsgálatok közötti időszak nem haladhatja meg a 12 hónapot. Az első szervizvizsgálatot legkésőbb a termék értékesítésének napjától számított 12 hónapon belül kell elvégezni. A szervizvizsgálatokat a naptári év utolsó három és első két hónapjában szervizközpontok végzik. Minden szervizvizsgálatot fel kell jegyezni a jótállási jegyen a szervizközpont ellenőrzésének, aláírásának és bélyegzőjének dátumával. A szervizvizsgálat a gyártó által ajánlott gépellenőrzést, a patronok és szűrők cseréjét, a kopott és sérült alkatrészek cseréjét, amelyek a más alkatrészek károsodását, kopását és a gép beállítását érinthetik. A szolgáltatási ellenőrzést és a felhasznált anyagot egy érvényes kiszolgálóközponti árlista szerint kell kiszámítani.

A panasz benyújtásakor a panaszolt köteles benyújtani egy tiszta és teljes terméket, a vásárlás igazolását, vagy egy kitöltött és megerősített garanciajegyet a panaszra. A kiterjesztett garancia esetén a szervizvizsgálatok és az egyes turrák adózási dokumentumait rögzítik.
Ha a garanciális kártyán a meghosszabbított garanciális feltételek egyikének sem felel meg, a termék 2 év garanciát vállal.

A JÓTÁLLÁSON BELÜLI ÉS JÓTÁLLÁSON KÍVÜLI SZERVIZT A GYÁRTÓ FELHATALMAZOTT KÉPVISELŐJE VÉGZI

A gyártó felhatalmazott képviselője: Slovakia Trend Export-Import s.r.o., Michalovská 87/1414, 073 01 Sobrance

Fax: (056) 652-2329 Tel: 0915 392 687 E-mail: servis@slovakia-trend.sk

MAȘINĂ DE TĂIAT ARBORET FĂRĂ FIR

UTILIZAREA PENTRU CARE A FOST CONCEPTĂ

Produsul trebuie utilizat numai cu unealta de tăiere originală aprobată pentru tăierea ierbii și a buruienilor de pe copaci, pereți, stâlpi, margini de gazon și alte zone greu accesibile cu o mașină de tuns iarba.

Produsul nu poate fi utilizat în scopuri comerciale.

Produsul trebuie să fie utilizat în conformitate cu specificațiile din instrucțiunile de utilizare. Orice utilizare necorespunzătoare sau orice activitate asupra produsului care nu este descrisă în aceste instrucțiuni de utilizare este considerată utilizare necorespunzătoare inadmisibilă și în afara răspunderii legale a producătorului.

DESPACHETAREA

Vă mulțumim pentru achiziționarea produsului nostru. Înainte de asamblare, verificați tot conținutul livrat. Dacă lipsește ceva, vă rugăm să contactați agentul nostru de vânzări. Începeți prin a despacheta echipamentul și verificați dacă este complet. Eliminați corect materialul de ambalare.

1x corp sculă cu bară de arbore spate și mâner drept	1x bară de arbore față	1x mâner stâng
1 x capac de protecție a lamei/bobinei	1x bobină de linie	1x lamă 3T
2 x șuruburi hexagonale interioare M6 (cu șaibă)	1x șurubelniță	2x piuliță M10
1x curea	1x capac de cauciuc pentru arbore	1x soclu tip T
1x cheie hexagonală de 4 mm	1x cheie hexagonală de 5 mm	

SPECIFICAȚII TEHNICE

Model / tip	CGT-S40LiBHP / RLB40DR-A	Gradul de protecție	IPX0
Tensiune	40Vd.c. (2x20V d.c.)	Clasa de izolare	III
Tipul de motor	FĂRĂ PERII	Baterie recomandată	CLB-20V-4.0
Viteza lamei	4200 / 5200 / 6700 rpm	Nivelul de presiune acustică	LpA=83,6dB(A), K=3dB(A)
Viteza bobinei	4000 / 5000 / 6200 rpm	Nivelul de putere acustică	LwA=93,7dB(A), K=2,69dB(A)
Cerc de tăiere a lamei	Ø255mm	Nivelul de putere garantat	96dB(A)
Diametrul liniei de bobină	Ø1.6mm	Vibrații	Max ah:1,45m/s ² , K=1,5m/s ²
Cerc de tăiere a bobinei	Ø380mm	Greutate (fără baterie)	6.5kg

















INFORMAȚII PRIVIND ZGOMOTUL/VIBRAȚIILE

Valorile declarate sunt valori de emisie și nu reprezintă neapărat valori de siguranță la locul de muncă. Deși există o corelație între nivelurile de emisie și imisie, nu este posibil să se deducă în mod fiabil dacă sunt sau nu necesare măsuri de precauție suplimentare. Printre factorii care influențează nivelul de imisie care predomină în prezent la locul de muncă se numără natura locului de lucru, alte surse de zgomot, de exemplu, numărul de mașini și alte procese de lucru. Valorile admisibile la locul de muncă pot varia, de asemenea, de la o țară la alta. Cu toate acestea, aceste informații ar trebui să permită utilizatorului să evalueze mai bine pericolul și riscul.

DESCRIEREA APARATULUI (consultați fig.1)

1	Cartuș pentru baterie (nu este inclus)	16	Bară de arbore spate
2	Compartiment superior de încărcare a bateriei	17	Șurub de blocare
3	Compartimentul inferior de încărcare a bateriei	18	Buton de fixare
4	Indicator LED pentru bateria superioară	19	Bara arborelui din față
5	Indicator LED pentru bateria inferioară	20	Capac de protecție a bobinei
6	Buton indicator LED pentru baterie	21	Capac de protecție a lamei
7	Indicator de viteză minimă	22	Lamă
8	Indicator de viteză medie	23	Bolț de întreținere a cutiei de viteze
9	Indicator de viteză maximă	24	Cutia de viteze
10	Comutator de alimentare	25	Bobină de linie
11	Pârghie de acționare a blocării de siguranță	26	Cap de protecție din cauciuc
12	Declanșator de acționare	27	Soclu în formă de T
13	Mâner auxiliar	28	Centură
14	Bară distanțieră de siguranță	29	Cheie hexagonală de 4 mm
15	Cârlig pentru centura din spate	30	Cheie hexagonală de 5 mm

EXPLICAREA SIMBOLURILOR

	Acordați atenție specială.		Deconectați imediat fișa de la rețea, dacă cablul de alimentare este deteriorat, încurcat sau rupt. Deconectați întotdeauna fișa de la rețea înainte de a lucra la aparat.
	Citiți manualul de instrucțiuni înainte de utilizare		Purtați ochelari de protecție, protecție auditivă și cască de protecție.
	Purtați mănuși de protecție.		Purtați încălțăminte de protecție.
	Evitați reculul.		În timpul pornirii și al lucrului, țineți scula de tăiere departe de obiecte străine.
	În timpul lucrului, păstrați o distanță de siguranță de 15 m față de alte persoane și animale.		Țineți oamenii la distanță!
	Pericol; fiți atenți la obiectele proiectate.		Viteza maximă admisă a sculei de tăiere
	Nu expuneți la umiditate.		Acest produs este în conformitate cu reglementările UE
	Aparatele electrice nu trebuie eliminate împreună cu deșeurile menajere.		Clasa de protecție III

SIGURANȚA

Instrucțiuni generale

1. Nu permiteți niciodată utilizarea sculei de către persoane care nu cunosc aceste instrucțiuni, persoane (inclusiv copii) cu capacități fizice, senzoriale sau mentale reduse sau care nu au experiență și cunoștințe suficiente. Copiii trebuie supravegheați pentru a vă asigura că nu se joacă cu scula.
2. Înainte de a porni scula, citiți acest manual de instrucțiuni pentru a vă familiariza cu manevrarea acesteia.
3. Nu împrumutați scula unei persoane cu experiență sau cunoștințe insuficiente în ceea ce privește manevrarea motocoștoarelor și a mașinilor de tuns cu fir.
4. Atunci când împrumutați scula, atașați întotdeauna acest manual de instrucțiuni.
5. Manipulați scula cu cea mai mare grijă și atenție.
6. Nu utilizați niciodată scula după ce ați consumat alcool sau droguri, sau dacă vă simțiți obosit sau bolnav.
7. Nu încercați niciodată să modificați scula.
8. Respectați reglementările privind manipularea motocoștoarelor și a mașinilor de tăiat cu fir din țara dumneavoastră.

Echipament individual de protecție

1. Purtați cască de protecție, ochelari de protecție și mănuși de protecție pentru a vă proteja de resturile care sunt proiectate sau de obiectele care cad.
2. Purtați protecție pentru urechi, cum ar fi căștile pentru urechi, pentru a preveni pierderea auzului.
3. Purtați îmbrăcăminte și încălțăminte adecvată pentru o funcționare în siguranță, cum ar fi o salopetă de lucru și pantofi rezistenți și antiderapanți. Nu purtați haine largi sau bijuterii. Hainele largi, bijuteriile sau părul lung pot fi prinse în piesele în mișcare.
4. Atunci când atingeți lama de tăiere, purtați mănuși de protecție. Lamele de tăiere pot tăia grav mâinile goale.

Siguranța zonei de lucru

1. Utilizați scula numai în condiții de vizibilitate bună și la lumina zilei. Nu operați scula pe întuneric sau pe timp de ceață.
2. Nu operați scula în atmosfere explozive, cum ar fi în prezența de lichide, gaze sau praf inflamabile. Scula generează scântei care pot aprinde praful sau vaporii.
3. În timpul funcționării, nu stați niciodată pe o suprafață instabilă sau

chimice sunt compușii care se găsesc în pesticide, insecticide, îngrășăminte și erbicide. Riscul dumneavoastră de expunere la aceste substanțe variază, în funcție de frecvența cu care faceți acest tip de activitate. Pentru a vă reduce expunerea la aceste substanțe chimice: lucrați într-o zonă bine ventilată și lucrați cu echipamente de siguranță aprobate, cum ar fi acele măști de protecție împotriva prafului care sunt special concepute pentru a filtra particulele microscopice.

Siguranța electrică și a bateriilor

1. Nu expuneți scula la ploaie sau la condiții umede. Apa care intră în sculă va crește riscul de șoc electric.
2. Nu utilizați scula dacă întrerupătorul nu o pornește și nu o oprește. Orice sculă care nu poate fi controlată cu ajutorul comutatorului este periculoasă și trebuie reparată.
3. Preveniți pornirea neintenționată. Asigurați-vă că întrerupătorul se află în poziția Off înainte de a instala un acumulator, de a ridica sau de a transporta scula. Transportarea sculei cu degetul pe întrerupător sau punerea sub tensiune a sculei care au întrerupătorul pornit pot provoca accidente.
4. Reîncărcați numai cu încărcătorul specificat de producător. Un încărcător care este adecvat pentru un tip de pachet de baterii poate crea un risc de incendiu atunci când este utilizat cu un alt pachet de baterii.
5. Utilizați scula numai cu pachete de baterii special desemnate. Utilizarea oricărui alte pachete de baterii poate crea un risc de vătămare și de incendiu.
6. Atunci când pachetul de baterii nu este utilizat, păstrați-l departe de alte obiecte metalice, cum ar fi agrafe de hârtie, monede, chei, șuruburi sau alte obiecte metalice mici, care pot face o conexiune de la un terminal la altul. Dacă scurtcircuitați bornele bateriei între ele, puteți provoca arsuri sau un incendiu.
7. În condiții abuzive, este posibil ca lichidul să fie proiectat din bateria; evitați contactul. În cazul unui contact accidental, spălați cu apă. Dacă lichidul intră în contact cu ochii, solicitați ajutor medical. Lichidul ejectat din baterie poate provoca iritații sau arsuri.

alunecoasă sau pe o pantă abruptă. În timpul sezonului rece, aveți grijă la gheață și zăpadă și asigurați-vă întotdeauna o poziție sigură.

4. În timpul funcționării, țineți persoanele aflate în trecere sau animalele la o distanță de cel puțin 15 m față de sculă. Opriti scula imediat ce se apropie cineva.

5. Înainte de operare, examinați zona de lucru pentru a vedea dacă există pietre sau alte obiecte solide. Acestea pot fi aruncate sau pot provoca recul periculos și pot duce la vătămări grave și/sau daune materiale.

6. **AVERTISMENT:** Utilizarea acestui produs poate genera praf care conține substanțe chimice care pot provoca boli respiratorii sau alte boli. Unele exemple de substanțe

Ascuțiți lama tăietoarelor neascuțite. În cazul în care lama de tăiere este îndoită sau deteriorată, înlocuiți-o. Verificați toate părghiile și întrerupătoarele de control pentru a acționa ușor. Curățați și uscați mânerul.

4. Nu încercați niciodată să porniți scula dacă este deteriorată sau dacă nu este complet asamblată. În caz contrar, se pot produce vătămări grave.

5. Îndepărtați orice cheie de reglare înainte de a porni scula. O cheie sau o cheie lăsată atașată la o parte rotativă a sculei poate duce la vătămări corporale.

6. Reglați hamul de umăr și mânerul pentru a se adapta la dimensiunea corporală a operatorului.

7. Atunci când introduceți un cartuș de baterii, păstrați accesoriul de tăiere la distanță de corp și de alte obiecte, inclusiv de sol. Acesta se poate roti la pornire și poate provoca răni sau deteriorarea sculei și/sau a bunurilor.

8. Îndepărtați orice cheie de reglare, cheie sau protecție de lamă înainte de a porni scula. Un accesoriu lăsat atașat la o parte rotativă a sculei poate provoca vătămări corporale.

Operarea

1. În caz de urgență, opriti imediat scula.

2. Dacă simțiți orice stare neobișnuită (de exemplu, zgomot, vibrații) în timpul funcționării, opriti scula. Nu utilizați scula până când cauza nu este recunoscută și rezolvată.

3. Accesoriul de tăiere continuă să se rotească pentru o perioadă scurtă de timp după oprirea sculei. Nu vă grăbiți să contactați accesoriul de tăiere.

4. În timpul funcționării, folosiți hamul de umăr. Țineți bine scula pe partea dreaptă.

5. Nu vă întindeți excesiv. Păstrați în permanență o poziție corectă și echilibrul. Fiți atenți la obstacolele ascunse, cum ar fi butucii de copac, rădăcinile și șanțurile, pentru a evita împiedicarea.

6. Nu lucrați niciodată pe o scară sau pe un copac pentru a evita pierderea controlului.

7. Dacă scula primește un impact puternic sau cade, verificați starea ei înainte de a continua lucrul. Verificați dacă comenzile și dispozitivele de siguranță nu prezintă defecțiuni. În cazul în care există deteriorări sau îndoeli, adresați-vă centrului nostru de service autorizat pentru inspecție și reparații.

8. Nu atingeți carcasa angrenajului. Carcasa angrenajului se încinge în timpul funcționării.

9. Odihniți-vă pentru a preveni pierderea controlului cauzată de oboseală. Vă recomandăm să faceți o pauză de 10 până la 20 de minute la fiecare oră.

10. Când vă îndepărtați de sculă, chiar dacă este vorba de o perioadă scurtă de timp, scoateți întotdeauna cartușul bateriei. Scula nesupravegheată cu cartușul bateriei instalat poate fi utilizată de o persoană neautorizată și poate provoca accidente grave.

11. Dacă iarba sau ramurile rămân prinse între dispozitivul de tăiere și apărătoarea, opriti întotdeauna scula și scoateți cartușul bateriei înainte de a o curăța. În caz contrar, accesoriul de tăiere se poate roti neintenționat și poate provoca vătămări grave.

12. Dacă accesoriul de tăiere lovește pietre sau alte obiecte dure, opriti imediat scula. Apoi scoateți cartușul bateriei și inspecțiați dispozitivul de tăiere.

13. Verificați frecvent accesoriul de tăiere în timpul funcționării pentru a vedea dacă există fisuri sau deteriorări. Înainte de inspecție, scoateți cartușul bateriei și așteptați până când dispozitivul de tăiere se oprește complet. Înlocuiți imediat accesoriul de tăiere deteriorat, chiar dacă acesta prezintă doar fisuri superficiale.

14. Nu tăiați niciodată deasupra înălțimii taliei.

15. Înainte de a începe operațiunea de tăiere, așteptați până când accesoriul de tăiere atinge o viteză constantă după pornirea sculei.

16. Atunci când utilizați lame metalice, rotiți scula uniform în semicerc de la dreapta la stânga, ca și cum ați utiliza o coasă.

17. Țineți scula numai de suprafețele de prindere izolate, deoarece lama de tăiere poate intra în contact cu cabluri ascunse. Lamele tăietoare care intră în contact cu un fir "sub tensiune" pot face ca părțile metalice expuse ale sculei să fie "sub tensiune" și pot provoca un șoc electric operatorului.

Punerea în funcțiune

1. Înainte de asamblarea sau reglarea sculei, scoateți cartușul bateriei.

2. Înainte de a manipula lama de tăiere, purtați mănuși de protecție.

3. Înainte de a instala cartușul bateriei, inspecțiați scula pentru a vedea dacă există deteriorări, șuruburi/piulițe slăbite sau asamblare necorespunzătoare.

- Lamele metalice sunt potrivite pentru tăierea buruienilor, a ierburilor înalte, a tufișurilor, arbuștilor, arbuștilor, subpădurilor, tufișurilor și altele asemenea.

- Nu folosiți niciodată alte lame, inclusiv lanțuri pivotante metalice din mai multe piese și lame cu fulgii. Acestea pot duce la vătămări grave.

2. Folosiți întotdeauna protecția dispozitivului de tăiere adecvată pentru dispozitivul de tăiere utilizat.

3. Atunci când utilizați lame metalice, evitați "reculul" și pregătiți-vă întotdeauna pentru un recul accidental. Consultați secțiunea "Reculul".

Reculul (propulsarea lamei)

1. Reculul (propulsarea lamei) este o reacție bruscă la o lamă de tăiere prinsă sau blocată. Odată ce se produce, scula este aruncată în lateral sau spre operator cu o forță mare și poate provoca vătămări grave.

2. Reculul apare în special atunci când se aplică segmentul de lamă între orele 12 și 2 pe solide, tufișuri și arbori cu diametrul de 3 cm sau mai mare.

3. Pentru a evita reculul:

- Aplicați segmentul între orele 8 și 11.

- Nu aplicați niciodată segmentul între orele 12 și 2.

- Nu aplicați niciodată segmentul între orele 11 și 12 și între orele 2 și 5, cu excepția cazului în care operatorul este bine instruit și experimentat și o face pe propriul risc.

- Nu utilizați niciodată lame de tăiere în apropierea unor materiale solide, cum ar fi garduri, ziduri, trunchiuri de copaci și pietre.

- Nu utilizați niciodată lamele de tăiere pe verticală, pentru operațiuni precum tăierea marginilor și a gardurilor vii.

Vibrațiile

1. Persoanele cu circulație deficitară care sunt expuse la vibrații excesive pot suferi leziuni ale vaselor de sânge sau ale sistemului nervos. Vibrațiile pot provoca apariția următoarelor simptome la nivelul degetelor, mâinilor sau încheieturilor mâinilor: "amorțire", furnicături, durere, senzație de înjunghiere, alterarea culorii pielii sau a pielii. Dacă apare oricare dintre aceste simptome, consultați un medic!

2. Pentru a reduce riscul apariției "bolii degetelor albe", aveți mâinile calde în timpul funcționării și întrețineți bine scula și accesoriile.

Transportul

1. Înainte de a transporta scula, opriti-o și scoateți cartușul bateriei. Atașați capacul la lama de tăiere.

2. Atunci când transportați scula, transportați-o în poziție orizontală ținând axul.

3. Atunci când transportați scula într-un vehicul, fixați-o în mod corespunzător pentru a evita răsturnarea. În caz contrar, se pot produce deteriorări ale sculei și ale altor bagaje.

Întreținerea

1. Trimiteți scula la un centru de service autorizat, utilizând întotdeauna numai piese de schimb originale. Reparațiile incorecte și întreținerea necorespunzătoare pot scurta durata de viață a sculei și crește riscul de accidente.

2. Înainte de a efectua orice operațiune de întreținere sau reparație sau de a curăța scula, opriti-o întotdeauna și scoateți cartușul bateriei.

3. Purtați întotdeauna mănuși de protecție atunci când manipulați lama de tăiere.

4. Curățați întotdeauna praful și murdăria de pe sculă. Nu folosiți niciodată motorină, benzină, diluant, alcool sau altele asemenea în acest scop. Pot apărea decolorări, deformări sau fisuri ale componentelor din plastic.

Accesorii de tăiere

1. Utilizați un accesoriu de tăiere aplicabil pentru lucrarea în cauză.
- Capetele de tăiere din nailon (capetele de tuns cu fir) sunt adecvate pentru tunderea gazonului.

În manualul de instrucțiuni. Adresați-vă centrului nostru de service autorizat pentru astfel de lucrări.

7. Utilizați întotdeauna numai piese de schimb și accesorii originale ale noastre. Utilizarea pieselor sau accesoriilor furnizate de o terță parte poate duce la defectarea sculei, la daune materiale și/sau la vătămări grave.

8. Solicitați centrului nostru de service autorizat să inspecteze și să întrețină scula la intervale regulate.

Depozitarea

1. Înainte de a depozita scula, efectuați curățarea și întreținerea completă. Scoateți cartușul bateriei. Atașați capacul la lama de tăiere.
2. Depozitați scula într-un loc uscat și înalt sau încuiat, departe de accesul copiilor.
3. Nu sprijiniți scula de alte obiecte, cum ar fi un perete. În caz contrar, aceasta poate cădea brusc și poate provoca o vătămare.

Primul ajutor

1. Aveți întotdeauna la îndemână o trusă de prim-ajutor. Imediat înlocuiți orice element luat din trusa de prim ajutor.
2. Atunci când cereți ajutor, furnizați următoarele informații:
 - Locul accidentului
 - Ce s-a întâmplat
 - Numărul de persoane rănite
 - Natura rănilor
 - Numele dumneavoastră

PĂSTRAȚI ACESTE INSTRUCȚIUNI.

AVERTISMENT:

NU lăsați confortul sau familiaritatea cu produsul (dobândită în urma utilizării repetate) să înlocuiască respectarea strictă a normelor de siguranță pentru produsul în cauză. UTILIZAREA NECORESPUNZĂTOARE sau nerespectarea regulilor de siguranță menționate în acest manual de instrucțiuni poate provoca vătămări corporale grave.

INSTRUCȚIUNI DE SIGURANȚĂ IMPORTANTE PENTRU CARTUȘUL DE BATERII

1. Înainte de a utiliza cartușul de baterii, citiți toate instrucțiunile și marcajele de avertizare de pe (1) încărcătorul de baterii, (2) bateria și (3) produsul care utilizează bateria.

MONTAJUL ȘI OPERAREA

⚠ AVERTISMENT:

• Asigurați-vă întotdeauna că scula este oprită și că cartușul bateriei este scos înainte de a regla sau de a verifica funcția sculei. Dacă nu se oprește și nu se scoate cartușul bateriei, se pot produce vătămări corporale grave în urma unei porniri accidentale.

Montarea dispozitivului de protecție a lamei și a bobinei (a se vedea fig. 2)

AVERTISMENT:

- Nu utilizați niciodată scula fără ca protecția ilustrată să fie la locul ei. În caz contrar, se pot produce vătămări corporale grave.

1. Puneți arborele frontal (19) pe protectorul de lamă (21) și aliniați cele două orificii între ele.
2. Puneți protectorul de bobină (20) pe partea superioară a părții frontale și aliniați, de asemenea, orificiile între ele. Apoi introduceți 2 șuruburi în găuri.
3. Rotiți toate seturile de mai sus și apoi puneți cele două piulițe M10 pe șuruburi și fixați-le în prealabil cu mâna.
4. Rotiți din nou și apoi, cu ajutorul cheii hexagonale de 5 mm, fixați și blocați-le.

Montarea barei arborelui (a se vedea fig. 3)

1. Îndepărtați capacul de cauciuc de la capătul frontal al arborelui.
2. Scoateți știftul de blocare (17), apoi rotiți-l și eliberați-l, lăsați-l să rămână afară.
3. Aliniați capătul arborelui față și capătul arborelui spate, apoi introduceți-l. După aceea, rotiți știftul de blocare (17) înapoi și eliberați-l. În acest moment, dacă știftul de blocare nu este fixat în orificiul de pe

5. După fiecare utilizare, strângeți toate șuruburile și piulițele.
6. Nu încercați să efectuați nicio operațiune de întreținere sau reparație care nu este descrisă

2. Nu dezasamblați cartușul bateriei.
3. Dacă timpul de funcționare a devenit excesiv de scurt, opriți imediat funcționarea. Aceasta poate duce la un risc de supraîncălzire, posibile arsuri și chiar la o explozie.
4. Dacă electrolitul vă intră în ochi, clătiți-i cu apă curată și solicitați imediat asistență medicală. Poate duce la pierderea vederii.
5. Nu scurtcircuitați cartușul bateriei:
 - (1) Nu atingeți bornele cu niciun material conductor.
 - (2) Evitați să depozitați cartușul bateriei într-un recipient cu alte obiecte metalice, cum ar fi cuie, monede, etc.
 - (3) Nu expuneți cartușul bateriei la apă sau ploaie. Un scurtcircuit al bateriei poate provoca un flux mare de curent, supraîncălzire, posibile arsuri și chiar o defecțiune.
6. Nu depozitați scula și cartușul bateriei în locuri în care temperatura poate atinge sau depăși 50°C (122°F).
7. Nu incinerati cartușul bateriei, chiar dacă este grav deteriorat sau este complet uzat. Cartușul bateriei poate exploda în caz de incendiu.
8. Aveți grijă să nu scăpați sau să loviți bateria.
9. Nu utilizați o baterie deteriorată.
10. Respectați reglementările locale referitoare la eliminarea bateriei.

PĂSTRAȚI ACESTE INSTRUCȚIUNI.

Recomandări pentru menținerea unei durate maxime de viață a bateriei

1. Încărcați cartușul bateriei înainte de a-l descărca complet. Opriti întotdeauna funcționarea sculei și încărcați cartușul bateriei atunci când observați o putere mai mică a sculei.
2. Nu reîncărcați niciodată un cartuș de baterie complet încărcat. Supraîncărcarea scurtează durata de viață a bateriei.
3. Încărcați cartușul bateriei la o temperatură ambientală de 10°C - 40°C (50°F - 104°F). Lăsați un cartuș de baterie fierbinte să se răcească înainte de a-l încărca.
4. Încărcați cartușul bateriei o dată la fiecare șase luni dacă nu îl utilizați pentru o perioadă lungă de timp.

- Capătul frontal, rotiți ușor arborele frontal până când știftul de blocare alunecă în interior.
2. Rotiți butonul de fixare (18) pentru a fixa și bloca cele două părți de arbore împreună.

Montarea mânerelor de acționare (a se vedea fig. 4)

1. Introduceți bara mânerului de operare din dreapta (13) în blocul de blocare de pe bara arborelui. Dacă este necesar, slăbiți mai întâi șuruburile de pe bloc.
2. Strângeți din nou șuruburile de pe blocul de blocare.
3. Introduceți bara mânerului de operare stânga (14) în blocul de blocare de pe bara arborelui. Dacă este necesar, slăbiți mai întâi șuruburile de pe bloc.
4. Strângeți din nou șuruburile de pe blocul de blocare.

Montarea lamei (a se vedea fig. 5)

AVERTISMENT: Risc de vătămare (tăieturi provocate de marginile ascuțite)! Pe scutul de protecție se află un cuțit ascuțit pentru tăierea cablului. Trebuie purtate mănuși de protecție pentru toate lucrările asupra lamei.

1. Scoateți elementul de fixare a tăișului din capul de tăiere. (notă: Nu îndepărtați flanșa interioară!)
2. Puneți lama pe flanșa interioară.
3. Filxați flanșa exterioară înapoi pe lamă.
4. Puneți la loc flanșa și apoi piulița filetată stânga.
5. Introduceți o șurubelniță sau o cheie hexagonală în orificiul arborelui pentru a bloca arborele.
6. Menținând acțiunea de blocare a arborelui, cu ajutorul cheii în formă de T, rotiți în sens invers acelor de ceasornic

pentru a-l fixa.

Montarea bobinei de linie (a se vedea fig. 6)

1. Îndepărtați toate elementele de fixare și lama.
2. Fixați bobina de linie pe arborele cu filet din stânga.
3. Blocați arborele și rotiți bobina de linie în sens antiorar pentru a o fixa.

Montarea curelei de transport (a se vedea fig. 7)

Agățați cureaua de transport (28) de cârligul de montare.

Montarea sau scoaterea cartușului de baterii (fig. 8)

ATENȚIE:

- Opriți întotdeauna scula înainte de a instala sau scoate cartușul bateriei.

- Țineți ferm scula și cartușul bateriei atunci când instalați sau scoateți cartușul bateriei. Dacă nu țineți ferm scula și cartușul bateriei, acestea pot aluneca din mâini și pot duce la deteriorarea sculei și a cartușului bateriei și la vătămarea corporală.

Pentru a scoate cartușul bateriei, glisați-l de pe sculă în timp ce glisați butonul din partea din față a cartușului.

Pentru a instala cartușul bateriei, aliniați limba de pe cartușul bateriei cu canelura din carcasă și glisați-l în poziție. Introduceți-l până la capăt până când se blochează în poziție cu un mic clic. Dacă puteți vedea indicatorul roșu pe partea superioară a butonului, înseamnă că nu este blocat complet.

ATENȚIE:

- Instalați întotdeauna cartușul bateriei complet până când indicatorul roșu nu mai poate fi văzut. În caz contrar, acesta poate cădea accidental din sculă, provocând vătămări pentru dumneavoastră sau pentru cineva din jurul dumneavoastră.





- Nu instalați cartușul bateriei cu forța. Dacă cartușul nu alunecă ușor, înseamnă că nu este introdus corect.

NOTĂ:

- Scula nu funcționează cu un singur cartuș de baterii.

Indicarea capacității rămase a bateriei (Fig. 9)

Apăsăți butonul de verificare (6) pentru a face ca indicatorii bateriei să afișeze capacitățile rămase ale bateriei. Indicatorii bateriei corespund fiecărei baterii. Indicatorul din stânga (4) arată bateria superioară, iar indicatorul din dreapta (5) arată bateria inferioară.

Indicator baterie	Capacitate rămasă
	50% până la 100%
	20% până la 50%
	0% până la 20%
	0%

Acționarea butonului de pornire (fig.10)

Țineți apăsat butonul de pornire (10) de pe mâner cel puțin 2 secunde, astfel încât scula să fie pornită și să se aprindă indicatorul de pornire. Viteza implicită este cea mai mare viteză, astfel încât, dacă doriți să utilizați o viteză mai mică, puteți apăsa din nou butonul de pornire.

Această mașină a proiectat 3 tipuri de viteză pentru diferite tipuri de materiale de lucru. Selectați viteza dorită prin apăsarea butonului întrerupătorului de alimentare.

AVERTISMENT:

• Înainte de a introduce cartușul bateriei (1) în sculă, verificați întotdeauna dacă declanșatorul de acționare (12) acționează corect și revine în poziția "OFF" atunci când este eliberat. Nu trageți de

declanșator fără a apăsa maneta de blocare a siguranței (11). Acest lucru poate cauza ruperea întrerupătorului.

Încărcarea bateriei (Fig.13)

1. Conectați încărcătorul de baterii la priza de 220VAC; Indicatorul de alimentare se aprinde pe verde.

2. Glisați pachetul de baterii în fanta încărcătorului de baterii, după ce auziți un clic, pachetul de baterii a fost fixat. Indicatorul de alimentare se stinge, iar între timp indicatorul de încărcare se aprinde pe roșu. Procesul de încărcare începe.

3. După aproximativ 50min până la 1 oră, indicatorul luminos de încărcare se va stinge, iar indicatorul luminos de alimentare se aprinde din nou pe verde. Aceasta denotă că procesul de încărcare este complet finalizat.

4. Deconectați fișa încărcătorului, apoi scoateți pachetul de baterii din încărcător.

Recomandări pentru încărcare (Fig.14)

După utilizare, pachetul de baterii este probabil puțin fierbinte. În acest caz, pachetul de baterii nu poate fi încărcat. trebuie să se odihnească, să se răcească.

Indicator de volum al bateriei (fig. 15)

Pachetul de baterii are o funcție pentru a indica care este starea volumului. Pentru a afișa această funcție, trebuie doar să apăsați butonul de pe carcasă...

1 lumina aprinsă înseamnă că volumul rămâne sub 10%;

2 lumini aprinse înseamnă că volumul rămâne între 10% și 25%.

3 lumini aprinse înseamnă că volumul rămâne între 25% și 50%.

4 lumini aprinse înseamnă că volumul rămâne între 50% și 75%.

5 lumini aprinse înseamnă că volumul rămâne între 75% și 100%.

OPERAREA

Postura corectă

AVERTISMENT:

- Poziționați întotdeauna scula pe partea dreaptă, astfel încât axul mânerului stâng să fie întotdeauna în fața corpului dumneavoastră. Poziționarea corectă a sculei permite un control maxim și va reduce riscul de vătămare corporală gravă cauzată de recul.

După cum se arată în figură, montați hamul de umăr și agățați ferm scula pe partea dreaptă, astfel încât axul mânerului stâng să fie întotdeauna în fața dumneavoastră.

Reglarea poziției de agățare și a hamului de umăr (fig. 11)

La înlocuirea acumulatorului sau a accesoriilor cu altele, echilibrul greutății sculei se poate modifica. În acest caz, reglați poziția de agățare și lungimea hamului de umăr după cum urmează.

Pentru a modifica poziția cârligului, slăbiți șurubul de fixare de pe cuier cu cheia furnizată și apoi deplasați cuierul și perna. Perna poate fi mutată cu ușurință prin răsucirea acesteia.

Reglați poziția cârligului și lungimea hamului de umăr astfel încât: (Fig. 11)

- cârligul să se poziționeze la 750 mm sau mai sus de sol,

- unealta de tăiere să se poziționeze la o înălțime de 100 mm până la 300 mm de la sol și

- partea neprotejată a uneltei de tăiere să se afle pe orizontală la 750 mm sau mai departe de cârlig.

După reglarea poziției cârligului, strângeți bine șurubul cu cheia.

ÎNȚREȚINEREA

⚠️ AVERTISMENT:

• Asigurați-vă întotdeauna că scula este oprită și că cartușul bateriei este scos înainte de a încerca să efectuați inspecția sau întreținerea sculei.

Dacă nu se oprește și nu se scoate cartușul bateriei, se pot produce vătămări corporale grave în urma unei porniri accidentale.

AVERTISMENT:

Nu utilizați niciodată motorină, benzină, diluant, alcool sau altele asemenea. Pot apărea decolorări, deformări sau fisuri.

Alimentarea cu lubrifiant a carcasei angrenajului (Fig. 12)

Alimentați cu lubrifiant (Shell Alvania 2 sau echivalent) carcasa angrenajului. Îndepărtați șurubul hexagonal și apoi introduceți lubrifiantul prin orificiul de ungere la fiecare 30 de ore. (Lubrifiantul poate fi achiziționat de la distribuitorul local.)

PROTEJAREA MEDIULUI



Pentru a preveni deteriorarea aparatului în timpul transportului, acesta este livrat într-un ambalaj rezistent. Majoritatea materialelor de ambalare pot fi reciclate. Duceți aceste materiale la locurile de reciclare corespunzătoare. Duceți aparatele nedorite la dealerul local. Aici vor fi eliminate într-un mod sigur din punct de vedere ecologic.

Aparatele electrice aruncate sunt reciclabile și nu trebuie eliminate împreună cu deșeurile menajere! Vă rugăm să ne sprijiniți în mod activ în conservarea resurselor și în protejarea mediului înconjurător prin returnarea acestui aparat la centrele de colectare (dacă sunt disponibile).

DECLARAȚIE DE CONFORMITATE

Declarăm pe propria răspundere că acest produs este în conformitate cu următoarele standarde sau documente standardizate: EN60335-1:2012/A2:2019, EN50636-2-91:2014, EN62233:2008, EN60745-1:2009/A11:2010; EN ISO 11806-1:2011; EN 55014-1:2017/A11:2020, EN55014-2:2015 ; în conformitate cu regulamentele 2006/42/EU, 2014/30/EU.

Zgomot/VIBRAȚIE Măsurat în conformitate cu Directiva UE privind zgomotul 2000/14/CE & 2005/88/CE, nivelul de presiune acustică al acestei scule este de 83,6 dB(A), iar nivelul de putere acustică este de 93,7dB(A).

WORCRAFT

Descriere detaliată pentru CGT-S40LiBHP

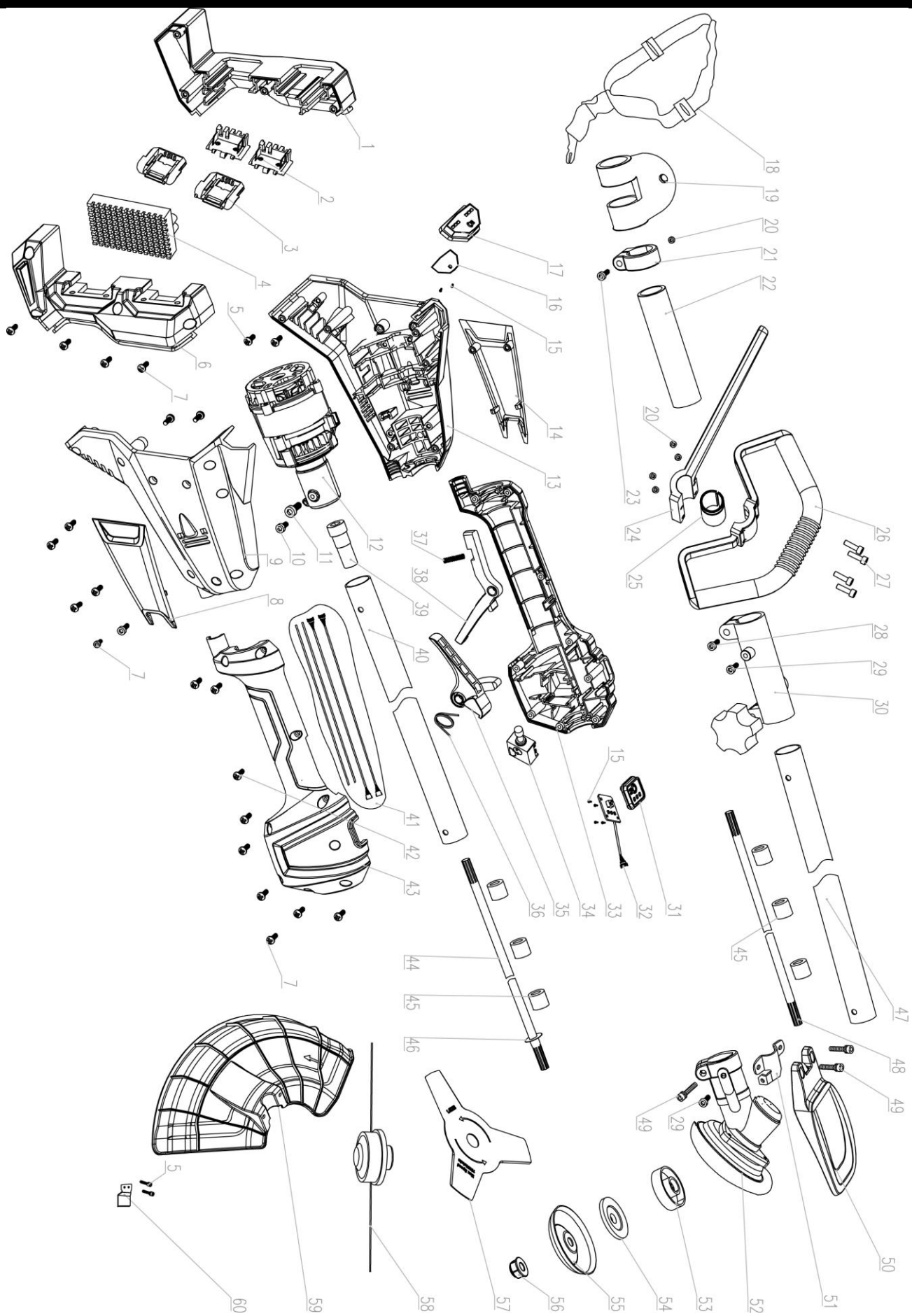

Piese de schimb pentru CGT-S40LiBHP

Art.	Descriere	Cant.
1	Suportul de baterie stânga	1
2	priza pentru electrozi	2
3	insertie baterie	2
4	ansamblul controler	1
5	Șurub autofiletant	6
6	Suportul pachetului de baterii-dreapta	1
7	Șurub autofiletant	18
8	Capac lateral dreapta	1
9	Carcasă motor dreapta	1
10	Șurub cu cap hexagonal M4X20	1
11	Șurub cu cap hexagonal M5X10	1
12	Ansamblu motor.	1
13	Carcasă motor stânga	1
14	Capac lateral stânga	1
15	Șurub autofiletant	6
16	Indicatorul de putere PCB	1
17	Capac indicator de alimentare	1
18	Curea	1
19	Cârlig de curea	1
20	Piuliță M5	5
21	Suport inel de ridicare	1
22	Căptușeală de burete	1
23	Șurub cu cap hexagonal	1
24	Mâner în formă de P	1
25	Inel de cauciuc mâner de tip P	1
26	Capac mâner	1
27	Șurub cu cap hexagonal M5X30	4
28	Șurub cu cap hexagonal M5X25	1
29	Șurub cu cap hexagonal M5X16	2
30	Conector	1

Art.	Descriere	Cant.
31	Panou de control	1
32	Mașină de tăiat cu perii	1
33	Carcasă stângă mâner	4
34	Comutator de viteză	1
35	Declanșator comutator	1
36	Arc declanșator	1
37	Buton de blocare de siguranță	1
38	Arc pentru butonul de siguranță	1
39	Conector pentru axul de ieșire	1
40	Tub din aluminiu	1
41	Sârmă	1
42	Șurub autofiletant	1
43	Carcasă dreapta mâner	5
44	Arbore de transmisie	1
45	Rulment	6
46	Inel de siguranță	1
47	Tul arbore frontal	1
48	Arbore frontal	1
49	Șurub cu cap hexagonal	3
50	Dispozitiv de distanțare de siguranță	1
51	Placă de presare pentru capac	1
52	Ansamblu cutie de viteze	1
53	Flanșă exterioară	1
54	Flanșă interioară	1
55	Capac flanșă	1
56	Piuliță antiblocare M6	1
57	Lamă de tăiere cu perie	1
58	Cap de tăiere	1
59	Capac de protecție	1
60	Cutter pentru linia de tăiere	1

WORCRAFT

PROFESSIONAL

Lista de garanție / Warranty

Numărul de fabricație:	Data vânzării:	Semnătura și ștampila vânzătorului:

Numele clientului (denumirea firmei):	Adresa clientului (sediul firmei):

Clientul prin semnătura sa confirmă, că instalația i-a fost prezentată și explicată, că a fost încunoștințat cu modul de folosire, punerea în funcțiune a mașinii și utilizare, și că instalația i-a fost eliberată (predată) completă.	Semnătura clientului:

Note despre reparații – reparații de garanție

Data primirii reclamației:	Data de sfârșit al reclamației:	Numărul de evidență a reclamației:	Semnătura de reparație garantată (nota despre reparația nexecutată)	Ștampila tehnicianului serviciului:

Condițiile de garanție

- Furnizorul oferă pentru acest produs perioada de garanție menționată în această listă de garanție cu respectarea condițiilor modului de utilizare și depozitare a produsului, corespunzător cu condițiile și normele în vigoare, în sensul indicațiilor de utilizare. Perioada de garanție începe la data vânzării produsului. Garanția pentru baterii este de 12 luni.
- Perioada de garanție prelungită de 5 ani se acordă clienților pentru produsul trecut în tabelul produselor cu garanția prezentată. Ultimul client este consumatorul, în condițiile că produsul nu va fi folosit ca obiect de comerț. Perioada prelungită este condiționată de control reglementar la centre de servicii autorizate ale furnizorului.
- Perioada de garanție se prelungeste cu timpul cât a fost produsul în reparații de garanție. Această condiție este consemnată și în tabelul de reparații garantate. Beneficiarul poate revendica dreptul la asigurarea reparației la unul din centre de servis autorizat conform tabelului anexă „A” – centre de serviciu. Centre de serviciu „B” execută reparații de garanție numai la produsele, care au fost vândute la centrele lor de desfacere. Tabelul centrelor de serviciu este actualizat regulat la vânzători, cât și pe siteul de import: www.strendpro.sk.
- Centrul de servicii este obligat să asigure reparația în termen stabilit de lege. Termenul stabilit de lege pentru rezolvarea reclamației începe cu ziua următoare după data de primire a reclamației de centru de servicii.
- Reparația garantată fără plată poate nu fi revendicată când este vorba despre defecțiuni care au fost produse de folosirea produsului contrar prevederilor din indicațiile de utilizare, manipulare necorespunzătoare, defectarea mecanică curentă, uzura produsă de funcționarea mașinii, din vina deservirii, dezastru nestăvilit, intervenție neîndreptătită în produs, defecțiuni pricinuite de folosirea pieselor necorespunzătoare, carburanților necorespunzători și supraîncărcarea mașinii ca urmare a depășirii continue a limitei superioare de randament. Lucrările de curățire, întreținere curentă, repararea sau reglarea instalației, care poate executată de deservirea și sunt cuprinse în indicații de utilizare, nu fac parte din prevederile garanției.
- Drept uzura curentă a pieselor se consideră uzura principală: a tuturor pieselor rotative și în mișcare, părților de tăiere și capacelor, șuruburilor tăietoare și pironului, curelelor de transmisie, transmisie în lanț, suprafeții de frecare a frânelor și ambreaj, dezenul anvelopelor și piesele de întreținere curentă cum sunt: filtre de aer, hidraulice și de ulei, lumânări de aprindere, rezervoare de ulei și de răcire.
- Din garanția prelungită sunt scoase părțile mașinilor și instalației pentru care producătorul concret al acestor piese acordă garanția mai scurtă decât furnizorul pentru fiecare product în care sunt montate. Din această categorie fac parte: acumulatele, becurile și etc.
- Dreptul de aplicare a revendicării rezultat din garanție are proprietarul produsului, dacă face acest lucru cel târziu în ultima zi a perioadei de garanție.
- La rezolvarea reclamațiilor se procedează conform prevederilor corespunzătoare ale Codului comercial și Legii de protecție a consumatorului.
- Controlul de servicii, care constituie condiția garanției prelungite de 5 ani poate fi efectuat numai în centrul de servicii autorizat al furnizorului, în intervale regulate; perioada între două controale nu poate depăși 12 luni. Primul control de servicii trebuie făcut cel târziu 12 luni de la data vânzării produsului. Controlul serviciilor efectuează centrele de servicii în perioada ultimelor trei luni și primelor două luni anului calendaristic. Fiecare control de servicii trebuie înregistrat în această listă de garanție cu introducerea datei controlului, semnătura și ștampila serviciului de control. Prin controlul serviciilor se înțelege controlul mașinii, înlocuirea materialului de umplură și filtrelor conform recomandării producătorului, înlocuire pieselor uzate și defecte, cât și reglarea proprie a mașinii. Randamentul controlului de servicii și materialul folosit se stabilește conform tarifului valabil al centrului de servicii.

La aplicarea reclamației reclamantul este obligat să preîntepe lângă reclamație produsul complet și curat, documentul de cumpărare sau lista de garanție completată și confirmată. În cazul garanției prelungite înregistrări ale controlului de servicii și documentele de impoyit pentru fiecare control. În cazul neîndeplinirii a vreunei condiții garanției prelungite cuprinse în această listă de garanție, se acorda pentru produs perioada de garanție de 2 ani.

SERVICE ÎN GARANȚIE ȘI POSTGARANȚIE ESTE EFECTUAT DE CĂTRE REPREZENTANTUL AUTORIZAT AL PRODUCĂTORULUI

Reprezentantul împuternicit al producătorului: Slovakia Trend Export-Import s.r.o., Michalovská 87/1414, 073 01 Sobrance

Fax: (056) 652-2329 Tel: 0915 392 687 E-mail: servis@slovakia-trend.sk

GB

English**COEDLESS BRUSH CUTTER****INTENDED USE**

The product must only be used with the approved original cutting tool for trimming grass and weeds on trees, walls, posts, lawn edges and other areas that are difficult to access with a lawnmower.

The product may not be used for commercial purposes.

The product must be operated according to the specifications in the instructions for use. Any improper use or any activities on the product not described in these instructions for use are considered inadmissible misuse and outside of the manufacturer's legal liability.

UNPACKING

Thanks for purchasing our product. Before assembly, checking all contents delivered. If something missing, please contact our sales agent. Start by unpacking the equipment and check that it is complete. Dispose of the packaging material correctly.

1x tool body with rear shaft bar and right handle	1x front shaft bar	1x left handle
1x blade/spool protect cover	1x line spool	1x 3T blade
2x M6 inner hex bolt(with washer)	1x screwdriver	2x M10 nut
1x belt	1x rubber shaft cover	1x T type socket
1x 4mm hex wrench	1x 5mm hex wrench	

TECHNICAL SPECIFICATIONS

Model / type	CGT-S40LiBHP / RLB40DR-A	Degree of protection	IPX0
Voltage	40Vd.c. (2x20V d.c.)	Insulation class	III
Motor type	BRUSHLESS	Recommended battery	CLB-20V-4.0
Blade Speed	4200 / 5200 / 6700 rpm	Sound pressure level	LpA=83,6dB(A), K=3dB(A)
Spool speed	4000 / 5000 / 6200 rpm	Sound power level	LwA=93,7dB(A), K=2,69dB(A)
Blade cutting circle	Ø255mm	Garanted power level	96dBA)
Spool line diameter	Ø1.6mm	Vibration	Max ah:1,45m/s ² , K=1,5m/s ²
Spool cutting circle	Ø380mm	Weight (without battery)	6.5kg





NOISE/VIBRATION INFORMATION













The stated values are emission values and do not necessarily represent safe workplace values. Although there is a correlation between emission and immission levels, it is not possible to reliably derive whether additional precautions are necessary or not. Factors influencing the immission level currently prevailing at the workplace include the nature of the workroom, other noise sources, e.g. the number of machines and other work processes. Admissible workplace values can also vary from country to country. However, this information should enable the user to better assess danger and risk.

PRODUCT ELEMENT (see fig.1)

1	Battery cartridge (not included)	16	Rear shaft bar
2	Upper battery charge compartment	17	Locking pin
3	Lower battery charge compartment	18	Fasten knob
4	LED battery indicator for upper battery	19	Front shaft bar
5	LED battery indicator for lower battery	20	Spool protect cover
6	LED battery indicator knob	21	Blade protect cover
7	Lowest speed indicator	22	Blade
8	Middle speed indicator	23	Gearbox maintenance bolt
9	Highest speed indicator	24	Gearbox
10	Power switch	25	Line spool
11	Actuating safety lock-off lever	26	Rubber protector head
12	Actuating trigger	27	T shape socket
13	Auxiliary handle	28	Belt
14	Safety spacer bar	29	4mm hex wrench
15	Back belt hook	30	5mm hex wrench

EXPLANATION OF SYMBOLS

	Take particular care and attention.		Pull out mains plug immediately, if the mains cable is damaged, entangled or severed. Always remove the mains plug before working on the device.
	Read instruction manual before use		Wear goggles, hearing protection and a safety helmet.

	Wear protective gloves.		Wear safety shoes.
	Avoid kickback.		During start-up and working, keep cutting tool away from foreign objects.
	When working, maintain a safety clearance of 15 m from other people and animals.		Keep people away!
	Danger; be aware of thrown objects.		Admissible top speed of the cutting tool
	Do not expose to moisture.		This product conforms EU regulations
	Electrical appliances must not be disposed of with the domestic waste.		Protection class III

SAFETY

General instructions

1. Never allow people unfamiliar with these instructions, people (including children) with reduced physical, sensory or mental capabilities, or lack of experience and knowledge to use the tool. Children should be supervised to ensure that they do not play with the tool.
2. Before starting the tool, read this instruction manual to become familiar with the handling of the tool.
3. Do not lend the tool to a person with insufficient experience or knowledge regarding handling of brushcutters and string trimmers.
4. When lending the tool, always attach this instruction manual.
5. Handle the tool with the utmost care and attention.
6. Never use the tool after consuming alcohol or drugs, or if feeling tired or ill.
7. Never attempt to modify the tool.
8. Follow the regulations about handling of brushcutters and string trimmers in your country.

Personal protective equipment

1. Wear safety helmet, protective goggles and protective gloves to protect yourself from flying debris or falling objects.
2. Wear ear protection such as ear muffs to prevent hearing loss.
3. Wear proper clothing and shoes for safe operation, such as a work overall and sturdy, non-slip shoes. Do not wear loose clothing or jewelry. Loose clothes, jewelry or long hair can be caught in moving parts.
4. When touching the cutting blade, wear protective gloves. Cutting blades can cut bare hands severely.

Work area safety

1. Operate the tool under good visibility and daylight conditions only. Do not operate the tool in darkness or fog.
2. Do not operate the tool in explosive atmospheres, such as in the presence of flammable liquids, gases or dust. The tool creates sparks which may ignite the dust or fumes.
3. During operation, never stand on an unstable or slippery surface or a steep slope. During the cold season, beware of ice and snow and always ensure secure footing.
4. During operation, keep bystanders or animals at least 15 m away from the tool. Stop the tool as soon as someone approaches.
5. Before operation, examine the work area for stones or other solid objects. They can be thrown or cause dangerous kickback and result in serious injury and/or property damage.
6. **WARNING:** Use of this product can create dust containing chemicals which may cause respiratory or other illnesses. Some

examples of these chemicals are compounds found in pesticides, insecticides, fertilizers and herbicides. Your risk from these exposures varies, depending on how often you do this type of work. To reduce your exposure to these chemicals: work in a well ventilated area, and work with approved safety equipment, such as those dust masks that are specially designed to filter out microscopic particles.

Electrical and battery safety

1. Do not expose the tool to rain or wet conditions. Water entering the tool will increase the risk of electric shock.
2. Do not use the tool if the switch does not turn it on and off. Any tool that cannot be controlled with the switch is dangerous and must be repaired.
3. Prevent unintentional starting. Ensure the switch is in the off-position before installing a battery pack, picking up or carrying the tool. Carrying the tool with your finger on the switch or energising the tool that have the switch on invites accidents.
4. Recharge only with the charger specified by the manufacturer. A charger that is suitable for one type of battery pack may create a risk of fire when used with another battery pack.
5. Use the tool only with specifically designated battery packs. Use of any other battery packs may create a risk of injury and fire.
6. When battery pack is not in use, keep it away from other metal objects, like paper clips, coins, keys, nails, screws or other small metal objects, that can make a connection from one terminal to another. Shorting the battery terminals together may cause burns or a fire.
7. Under abusive conditions, liquid may be ejected from the battery; avoid contact. If contact accidentally occurs, flush with water. If liquid contacts eyes, seek medical help. Liquid ejected from the battery may cause irritation or burns.

Putting into operation

1. Before assembling or adjusting the tool, remove the battery cartridge.
2. Before handling the cutter blade, wear protective gloves.
3. Before installing the battery cartridge, inspect the tool for damages, loose screws/nuts or improper assembly.

Sharpen blunt cutter blade. If the cutter blade is bent or damaged, replace it. Check all control levers and switches for easy action. Clean and dry the handles.

4. Never attempt to switch on the tool if it is damaged or not fully assembled. Otherwise serious injury may result.
5. Remove any adjusting key or wrench before turning the tool on. A wrench or a key left attached to a rotating part of the tool may result in personal injury.
6. Adjust the shoulder harness and hand grip to suit the operator's body size.
7. When inserting a battery cartridge, keep the cutting attachment clear of your body and other object, including the ground. It may rotate when starting and may cause injury or damage to the tool and/or property.
8. Remove any adjusting key, wrench or blade cover before turning the tool on. An accessory left attached to a rotating part of the tool may result in personal injury.

Operation

1. In the event of an emergency, switch off the tool immediately.
2. If you feel any unusual condition (e.g. noise, vibration) during operation, switch off the tool. Do not use the tool until the cause is recognized and solved.
3. The cutting attachment continues to rotate for a short period after turning the tool off. Don't rush to contact the cutting attachment.
4. During operation, use the shoulder harness. Keep the tool on your right side firmly.
5. Do not overreach. Keep proper footing and balance at all times. Watch for hidden obstacles such as tree stumps, roots and ditches to avoid stumbling.
6. Never work on a ladder or tree to avoid loss of control.
7. If the tool gets heavy impact or fall, check the condition before continuing work. Check the controls and safety devices for malfunction. If there is any damage or doubt, ask our authorized service center for the inspection and repair.
8. Do not touch the gear case. The gear case becomes hot during operation.
9. Take a rest to prevent loss of control caused by fatigue. We recommend taking a 10 to 20-minute rest every hour.
10. When you leave the tool, even if it is a short time, always remove the battery cartridge. The unattended tool with the battery cartridge installed may be used by unauthorized person and cause serious accident.
11. If grass or branches get caught between the cutting attachment and guard, always turn the tool off and remove the battery cartridge before cleaning. Otherwise the cutting attachment may rotate unintentionally and cause serious injury.
12. If the cutting attachment hits stones or other hard objects, immediately turn the tool off. Then remove the battery cartridge and inspect the cutting attachment.
13. Check the cutting attachment frequently during operation for cracks or damages. Before the inspection, remove the battery cartridge and wait until the cutting attachment stops completely. Replace damaged cutting attachment immediately, even if it has only superficial cracks.
14. Never cut above waist height.
15. Before starting the cutting operation, wait until the cutting attachment reaches a constant speed after turning the tool on.
16. When using metal blades, swing the tool evenly in half-circle from right to left, like using a scythe.
17. Hold the tool by insulated gripping surfaces only, because the cutter blade may contact hidden wiring. Cutter blades contacting a "live" wire may make exposed metal parts of the tool "live" and could give the operator an electric shock.

Cutting attachments

1. Use an applicable cutting attachment for the job in hand.
 - Nylon cutting heads (string trimmer heads) are suitable for

trimming lawn grass.

– Metal blades are suitable for cutting weeds, high grasses, bushes, shrubs, underwood, thicket, and the like.

– Never use other blades including metal multi-piece pivoting chains and flail blades. It may result in serious injury.

2. Always use the cutting attachment guard properly suited for the cutting attachment used.

3. When using metal blades, avoid "kickback" and always prepare for an accidental kickback. See the section "Kickback."

Kickback (Blade thrust)

1. Kickback (blade thrust) is a sudden reaction to a caught or bound cutting blade. Once it occurs, the tool is thrown sideway or toward the operator at great force and it may cause serious injury.

2. Kickback occurs particularly when applying the blade segment between 12 and 2 o'clock to solids, bushes and trees with 3 cm or larger diameter.

3. To avoid kickback:

– Apply the segment between 8 and 11 o'clock.

– Never apply the segment between 12 and 2 o'clock.

– Never apply the segment between 11 and 12 o'clock and between 2 and 5 o'clock, unless the operator is well trained and experienced and does it at his/her own risk.

– Never use cutting blades close to solids, such as

fences, walls, tree trunks and stones.

– Never use cutting blades vertically, for such operations as edging and trimming hedges.

Vibration

1. People with poor circulation who are exposed to excessive vibration may experience injury to blood vessels or the nervous system. Vibration may cause the following symptoms to occur in the fingers, hands or wrists: "Falling asleep" (numbness), tingling, pain, stabbing sensation, alteration of skin color or of the skin. If any of these symptoms occur, see a physician!

2. To reduce the risk of "white finger disease", you're your hands warm during operation and well maintain the tool and accessories.

Transport

1. Before transporting the tool, turn it off and remove the battery cartridge. Attach the cover to the cutting blade.

2. When transporting the tool, carry it in a horizontal position by holding the shaft.

3. When transporting the tool in a vehicle, properly secure it to avoid turnover. Otherwise damage to the tool and other baggage may result.

Maintenance

1. Have your tool serviced by our authorized service center, always using only genuine replacement parts. Incorrect repair and poor maintenance can shorten the life of the tool and increase the risk of accidents.

2. Before doing any maintenance or repair work or cleaning the tool, always turn it off and remove the battery cartridge.

3. Always wear protective gloves when handling the cutting blade.

4. Always clean dust and dirt off the tool. Never use gasoline, benzine, thinner, alcohol or the like for the purpose. Discoloration, deformation or cracks of the plastic components may result.

5. After each use, tighten all screws and nuts.

6. Do not attempt any maintenance or repair not

described in the instruction manual. Ask our authorized service center for such work.

7. Always use our genuine spare parts and accessories only. Using parts or accessories supplied by a third party may result in the tool breakdown, property damage and/or serious injury.

8. Request our authorized service center to inspect and maintain the tool at regular interval.

Storage

1. Before storing the tool, perform full cleaning and maintenance. Remove the battery cartridge. Attach the cover to the cutting blade.
2. Store the tool in a dry and high or locked location out of reach of children.
3. Do not prop the tool against something, such as a wall. Otherwise it may fall suddenly and cause an injury.

First aid

1. Always have a first-aid kit close by. Immediately replace any item taken from the first aid kit.
2. When asking for help, give the following information:
 - Place of the accident
 - What happened
 - Number of injured persons
 - Nature of the injury
 - Your name

SAVE THESE INSTRUCTIONS.

WARNING:

DO NOT let comfort or familiarity with product (gained from repeated use) replace strict adherence to safety rules for the subject product. MISUSE or failure to follow the safety rules stated in this instruction manual may cause serious personal injury.

IMPORTANT SAFETY INSTRUCTIONS FOR BATTERY CARTRIDGE

1. Before using battery cartridge, read all instructions and cautionary markings on (1) battery charger, (2) battery, and (3) product using battery.

MOUNTING AND OPERATION

⚠️WARNING:

- Always be sure that the tool is switched off and the battery cartridge is removed before adjusting or checking function on the tool. Failure to switch off and remove the battery cartridge may result in serious personal injury from accidental start-up.

Mounting the blade & spool protector (see fig. 2)

⚠️WARNING:

- **Never use the tool without the guard illustrated in place.** Failure to do so can cause serious personal injury.

1. Put the front shaft(19) on the blade protector(21) and align two holes each other.
2. Put the spool protector(20) on the top of front, and also align the holes with them. Then put 2 bolts into the holes.
3. Turn over all of above sets and then put the two M10 nuts onto the bolts and pre-fasten by hand.
4. Turn back again and then using the 5mm hex wrench to fasten and lock it.

Mounting the shaft bar (see fig 3)

1. Remove the rubber cover on the front shaft end.
2. Pull out the lock pin(17) then turn and release it, let it stay out.
3. Align front shaft end and rear shaft end, then insert it. After that, turn lock pin(17) backward and release.

At this moment, if the lock pin did not locked into the hole on the front shaft end, you can slight turn or move the front shaft

2. Do not disassemble battery cartridge.

3. If operating time has become excessively shorter, stop operating immediately. It may result in a risk of overheating, possible burns and even an explosion.

4. If electrolyte gets into your eyes, rinse them out with clear water and seek medical attention right away. It may result in loss of your eyesight.

5. Do not short the battery cartridge:

(1) Do not touch the terminals with any conductive material.

(2) Avoid storing battery cartridge in a container with other metal objects such as nails, coins, etc.

(3) Do not expose battery cartridge to water or rain. A battery short can cause a large current flow, overheating, possible burns and even a breakdown.

6. Do not store the tool and battery cartridge in locations where the temperature may reach or exceed 50°C (122°F).

7. Do not incinerate the battery cartridge even if it is severely damaged or is completely worn out. The battery cartridge can explode in a fire.

8. Be careful not to drop or strike battery.

9. Do not use a damaged battery.

10. Follow your local regulations relating to disposal of battery.

SAVE THESE INSTRUCTIONS.

Tips for maintaining maximum battery life

1. Charge the battery cartridge before completely discharged. Always stop tool operation and charge the battery cartridge when you notice less tool power.
2. Never recharge a fully charged battery cartridge. Overcharging shortens the battery service life.
3. Charge the battery cartridge with room temperature at 10°C - 40°C (50°F - 104°F). Let a hot battery cartridge cool down before charging it.
4. Charge the battery cartridge once in every six months if you do not use it for a long period of time.

till the lock pin slip into.

4. Turn the fasten knob (18) to fasten and lock the two shaft par together.

Mounting the operation handles (see fig. 4)

1. Insert the right operation handle bar(13) into the locking block on the shaft bar. If necessary, loosen the bolts on the block firstly.
2. Retighten the bolts on the locking block.
3. Insert the left operation handle bar(14) into the locking block on the shaft bar. If necessary, loosen the bolts on the block firstly.
4. Retighten the bolts on the locking block.

Mounting the blade (see fig. 5)

⚠️WARNING: Risk of injury (cuts from sharp edges)! On the protective shield there is a sharp knife for cutting off the cord. Protective gloves must be worn for all work on the blade.

1. Remove the cutting fasten element from the cutting head. (note: Do not remove inner flange!)
2. Put the blade onto the inner flange.
3. Put the outer flange back onto the blade.
4. Put back the bowl flange and then left thread nut.
5. Inserting a screwdriver or hex wrench into shaft hole to lock the shaft.
6. Holding the shaft locking action, meanwhile using the T shape socket wrench to turn anti-clockwise to

fasten it.

Mounting the line spool (see fig. 6)

1. Remove all fasten elements and blade.
2. Put the line spool onto the left-thread shaft.
3. Lock the shaft and turn the line spool anti-clockwise to fasten it.

Mounting the carrying strap (see fig. 7)

Hang the carrying strap (28) from the mountinghook.

Installing or removing battery cartridge (Fig. 8)

CAUTION:

- Always switch off the tool before installing or removing of the battery cartridge.
- **Hold the tool and the battery cartridge firmly when installing or removing battery cartridge.** Failure to hold the tool and the battery cartridge firmly may cause them to slip off your hands and result in damage to the tool and battery cartridge and a personal injury.

To remove the battery cartridge, slide it from the tool while sliding the button on the front of the cartridge.

To install the battery cartridge, align the tongue on the battery cartridge with the groove in the housing and slip it into place. Insert it all the way until it locks in place with a little click. If you can see the red indicator on the upper side of the button, it is not locked completely.

CAUTION:





- Always install the battery cartridge fully until the red indicator cannot be seen. If not, it may accidentally fall out of the tool, causing injury to you or someone around you.
- Do not install the battery cartridge forcibly. If the cartridge does not slide in easily, it is not being inserted correctly.

NOTE:

- The tool does not work with only one battery cartridge.

Remaining battery capacity indication (Fig. 9)

Press the check button (6) to make the battery indicators show the remaining battery capacities. The battery indicators correspond to each battery. Left indicator (4) shows upper battery, and right indicator (5) shows lower battery.

Battery indicator	Remaining capacity
	50% to 100%
	20% to 50%
	0% to 20%
	0%

Power switch action (fig.10)

Keep pressing the power switch button(10) on the handle at least 2 seconds, so that the tool is powered on and power indicator lights. The default speed is highest speed, so if you want to use some small speed, you can press the power switch again.

This machine designed 3 type of speed for different kinds of working materials. Select the desire speed by pressing the power switch button.

WARNING:

- Before inserting the battery cartridge (1) into the tool, always check to see that the actuating trigger(12) actuates properly and returns to the "OFF" position when released. Do not pull the

actuating trigger hard without pressing the safety lock-off lever(11). This can cause switch breakage.

Battery Charging (Fig.13)

1. Plug the battery charging into the 220VAC socket; The power indicator light on green.
2. Slide the battery pack into the slot of battery charger, after hear a click, the battery pack was secured. The power indicator light off, and meanwhile the charging indicator light on red. The charging process starts.
3. After around 50min to 1hour, the charging indicator light will off,and meanwhile the power indicator light green on again. It denotes the charging process is completely finished.
4. Pull out the charger plug, and then pull off the battery pack form charger.

Charging tips (Fig.14)

After using, the battery pack probably a little bit hot. In that case, the battery pack can not be charged in.It need to have a rest, let it cool down.

Battery volume indicator (fig. 15)

The battery pack has a feature to indicator which volume status. To show this feature, just press the button on the housing..

- 1 light on means the volume remains below 10%;
- 2 lights on means the volume remains 10% to 25%
- 3 lights on means the volume remains 25% to 50%
- 4 lights on means the volume remains 50% to 75%
- 5 lights on means the volume remains 75% to 100%

OPERATION

Correct posture

WARNING:

- **Always position the tool on your right-hand side so that the shaft of the left handle is always in front of your body.** Correct positioning of the tool allows for maximum control and will reduce the risk of serious personal injury caused by kickback.

As shown in the figure fit the shoulder harness and hang the tool firmly on your right side so that the shaft of the left handle is always ahead of you.

Adjustment of the hanger position and shoulder harness (fig 11)

When replacing battery or accessories with others, the weight balance of the tool may change. In such case, adjust the hanger position and shoulder harness length as follows.

To change the hanger position, loosen the fixing screw on the hanger with the supplied wrench and then move the hanger and the cushion. The cushion can be moved easily by twisting it.

Adjust the hanger position and shoulder harness length so that: **(Fig. 11)**

- the hanger positions 750 mm or higher from the ground,
- the cutting tool positions 100 mm to 300 mm high from the ground and
- the unguarded part of cutting tool is horizontally 750 mm or farther away from the hanger.

After adjusting the hanger position, tighten the screw with the wrench securely.

MAINTENANCE

⚠WARNING:

- Always be sure that the tool is switched off and battery cartridge is removed before attempting to perform inspection or maintenance on the tool.

Failure to switch off and remove the battery cartridge may result in serious personal injury from accidental start-up.

NOTICE:

Never use gasoline, benzine, thinner, alcohol or the like. Discoloration, deformation or cracks may result.

Supply of grease to gear case (Fig. 12)

Supply grease (Shell Alvania 2 or equivalent) to the gear case. Remove the hex bolt and then put grease through the grease hole every 30 hours. (Grease may be purchased from your local dealer.)

ENVIRONMENT PROTECTION

In order to prevent the machine from damage during transport, it is delivered in a sturdy packaging. Most of the packaging materials can be recycled. Take these materials to the appropriate recycling locations. Take your unwanted machines to your local dealer. Here they will be disposed of in an environmentally safe way.

Discarded electric appliances are recyclable and should not be discarded in the domestic waste! Please actively support us in conserving resources and protecting the environment by returning this appliance to the collection centres (if available).

DECLARATION OF CONFORMITY 

We declare under our sole responsibility that this product is in conformity with the following standards or standardized documents: EN60335-1:2012/A2:2019, EN50636-2-91:2014, EN62233:2008, EN60745-1:2009/A11:2010; EN ISO 11806-1:2011; EN 55014-1:2017/A11:2020, EN55014-2:2015 ; in accordance with the regulations 2006/42/EU, 2014/30/EU.

NOISE/VIBRATION Measured in accordance with EU Noise Directive 2000/14/EC & 2005/88/EC the sound pressure level of this tool is 83,6 dB(A) and the sound power level is 93,7dB(A).

DE **Deutsch**

Akku-Rasentrimmer**BESTIMMUNGSGEMÄßER GEBRAUCH**

Dieses Gerät darf nur mit dem zugelassenen Original-Schneidwerkzeug zum Trimmen von Gras und Wildkraut an Bäumen, Mauern, Pfosten, Rasenrändern und anderen für einen Rasenmäher schwer zugänglichen Stellen benutzt werden.

Das Gerät darf nicht gewerblich eingesetzt werden.

Das Gerät muss entsprechend der Vorgaben in der Gebrauchsanweisung betrieben werden. Jede nicht bestimmungsgemäße Verwendung bzw. alle nicht in dieser Gebrauchsanweisung beschriebenen Tätigkeiten am Gerät sind unerlaubter Fehlgebrauch außerhalb der gesetzlichen Haftungsgrenzen des Herstellers.

AUSPACKEN

Vielen Dank für den Kauf unseres Produkts. Überprüfen Sie vor dem Zusammenbau den gesamten gelieferten Inhalt. Wenn etwas fehlt, wenden Sie sich bitte an unseren Handelsvertreter. Packen Sie zunächst das Gerät aus und überprüfen Sie, ob es vollständig ist. Entsorgen Sie das Verpackungsmaterial ordnungsgemäß.

1x Werkzeugkörper mit hinterer Wellenstange und rechtem Griff	1x vordere Haftstange	1x linker Griff
1x Klingenschutzabdeckung	1x Schnurspule	1x 3T Klinge
2x Innensechskantschraube M6 (mit Unterlegscheibe)	1x Schraubendreher	2x M10 Mutter
1x Gürtel	1x Gummiwellenabdeckung	1x T-Buchse
1x 4mm Inbusschlüssel	1x 5mm Inbusschlüssel	

TECHNISCHE DATEN

Modelltyp	CGT-S40LiBHP/ RLB40DR-A	Stärke des Schutzes	IPX0
Stromspannung	40Vd.c. (2x20V d.c.)	Isolationsklasse	III
Motorentyp	BÜRSTENLOS	Empfohlene Batterie	CLB-20V-4.0
Klingengeschwindigkeit	4200 / 5200 / 6700 rpm	Schalldruckpegel	LpA=83,6dB(A), K=3dB(A)
Spulengeschwindigkeit	4000 / 5000 / 6200 rpm	Schallleistungspegel	LwA=93,7dB(A), K=2,69dB(A)
Klingendurchmesser	Ø255mm	Garantierte Leistung	96dBA)
Spulenleitungsdurchmesser	Ø1.6mm	Vibration	Max ah:1,45m/s ² , K=1,5m/s ²
Spulenschnittkreis	Ø380mm	Gewicht (ohne Batterie)	6.5kg

GERAUSCH-/VIBRATIONSINFORMATION

Der in diesen Anweisungen angegebene Schwingungspegel ist entsprechend einem in EN 60335 genormten Messverfahren gemessen worden und kann für den Vergleich von Elektrowerkzeugen miteinander verwendet werden. Er eignet sich auch für eine vorläufige Einschätzung der Schwingungsbelastung. Der angegebene Schwingungspegel repräsentiert die hauptsächlichsten Anwendungen des Elektrowerkzeugs. Wenn allerdings das Elektrowerkzeug für andere Anwendungen, mit unterschiedlichen Zubehören, mit abweichenden Einsatzwerkzeugen oder ungenügender Wartung eingesetzt wird, kann der Schwingungspegel abweichen. Dies kann die Schwingungsbelastung über den gesamten Arbeitszeitraum deutlich erhöhen. Für eine genaue Abschätzung der Schwingungsbelastung sollten auch die Zeiten berücksichtigt werden, in denen das Gerät abgeschaltet ist oder zwar läuft, aber nicht tatsächlich im Einsatz ist. Dies kann die Schwingungsbelastung über den gesamten Arbeitszeitraum deutlich reduzieren.

Legen Sie zusätzliche Sicherheitsmaßnahmen zum Schutz des Bedieners vor der Wirkung von Schwingungen fest wie zum Beispiel: Wartung von Elektrowerkzeug und Einsatzwerkzeugen, Warmhalten der Hände, Organisation der Arbeitsabläufe.

WERKZEUG-ELEMENTE (siehe Abbildung 1)

1	Batteriepatrone (nicht mitgeliefert)	16	Hintere Wellenstange
2	Oberes Batterieladefach	17	Sicherungsstift
3	Batteriefach absenken	18	Knopf befestigen
4	LED Batterieanzeige für obere Batterie	19	Vordere Wellenstange
5	LED Batterieanzeige für untere Batterie	20	Spulenschutzabdeckung
6	LED-Batterieanzeigeknopf	21	Klingenschutzabdeckung
7	Anzeige der niedrigsten Geschwindigkeit	22	Klinge
8	Mittlere Geschwindigkeitsanzeige	23	Getriebewartungsschraube
9	Anzeige der höchsten Geschwindigkeit	24	Getriebe
10	Stromschalter	25	Schnurspule
11	Sicherheitsverriegelungshebel betätigen	26	Gummischutzkopf
12	Auslöser betätigen	27	T-förmige Buchse
13	Zusatzhandgriff	28	Gürtel
14	Sicherheitsabstandsstange	29	4mm Inbusschlüssel
15	Hinterer Gürtelhaken	30	5mm Inbusschlüssel

ERLÄUTERUNG DER BILDSYMBOLE

	Seien Sie besonders vorsichtig und aufmerksam.		Ziehen Sie den Netzstecker sofort heraus, wenn das Netzkabel beschädigt, verwickelt oder durchtrennt ist. Ziehen Sie immer den Netzstecker, bevor Sie am Gerät arbeiten.
	Lesen Sie vor Gebrauch die Bedienungsanleitung		Tragen Sie eine Schutzbrille, einen Gehörschutz und einen Schutzhelm.
	Schutzhandschuhe tragen.		Sicherheitsschuhe tragen.
	Rückschlag vermeiden.		Halten Sie das Schneidwerkzeug während des Starts und der Arbeit von Fremdkörpern fern.
	Halten Sie während der Arbeit einen Sicherheitsabstand von 15 m zu anderen Personen und Tieren ein.		Leute fernhalten!
	Achtung; Achten Sie auf geworfene Gegenstände.		Zulässige Höchstgeschwindigkeit des Schneidwerkzeugs
	Nicht Feuchtigkeit aussetzen.		Dieses Produkt entspricht den EU-Vorschriften
	Elektrogeräte dürfen nicht mit dem Hausmüll entsorgt werden.		Schutzklasse III

SICHERHEIT

Allgemeine Anweisungen

1. Erlauben Sie niemals Personen, die mit diesen Anweisungen nicht vertraut sind, Personen (einschließlich Kinder) mit eingeschränkten körperlichen, sensorischen oder geistigen Fähigkeiten oder mangelnder Erfahrung und mangelndem Wissen, das Tool zu verwenden. Kinder sollten beaufsichtigt werden, um sicherzustellen, dass sie nicht mit dem Werkzeug spielen.
2. Lesen Sie vor dem Starten des Werkzeugs diese Bedienungsanleitung, um sich mit der Handhabung des Werkzeugs vertraut zu machen.
3. Leihen Sie das Werkzeug nicht an Personen mit unzureichender Erfahrung oder Kenntnissen im Umgang mit Freischneidern und Fadenschneidern.
4. Fügen Sie beim Ausleihen des Werkzeugs immer diese Bedienungsanleitung bei.
5. Behandeln Sie das Werkzeug mit größter Sorgfalt und Aufmerksamkeit.
6. Verwenden Sie das Werkzeug niemals nach dem Konsum von Alkohol oder Drogen oder wenn Sie sich müde oder krank fühlen.
7. Versuchen Sie niemals, das Werkzeug zu modifizieren.
8. Befolgen Sie die Vorschriften zum Umgang mit Freischneidern und Fadenschneidern in Ihrem Land.

Persönliche Schutzausrüstung

1. Tragen Sie einen Schutzhelm, eine Schutzbrille und Schutzhandschuhe, um sich vor herumfliegenden Fremdkörpern oder herabfallenden Gegenständen zu schützen.
2. Tragen Sie einen Gehörschutz wie Ohrschützer, um Hörverlust zu vermeiden.
3. Tragen Sie für einen sicheren Betrieb geeignete Kleidung und Schuhe, z. B. einen Arbeitsanzug und feste, rutschfeste Schuhe. Tragen Sie keine lose Kleidung oder Schmuck. Lose Kleidung, Schmuck oder lange Haare können sich in beweglichen Teilen verfangen.
4. Tragen Sie beim Berühren der Schneidklinge Schutzhandschuhe. Schneidklingen können bloße Hände schwer schneiden.

Sicherheit im Arbeitsbereich

1. Betreiben Sie das Werkzeug nur bei guter Sicht und Tageslicht. Betreiben Sie das Werkzeug nicht bei Dunkelheit oder Nebel.
2. Betreiben Sie das Werkzeug nicht in explosionsgefährdeten Bereichen, z. B. in Gegenwart von brennbaren Flüssigkeiten, Gasen oder Staub. Das Werkzeug erzeugt Funken, die Staub oder Dämpfe entzünden können.
3. Stellen Sie sich während des Betriebs niemals auf eine instabile oder rutschige Oberfläche oder einen steilen Hang. Achten Sie in der kalten Jahreszeit auf Eis und Schnee und sorgen Sie immer für einen sicheren Stand.
4. Halten Sie umstehende Personen oder Tiere während des Betriebs mindestens 15 m vom Werkzeug entfernt. Stoppen Sie das Tool, sobald sich jemand nähert.
5. Untersuchen Sie den Arbeitsbereich vor dem Betrieb auf Steine oder andere feste Gegenstände. Sie können geworfen werden oder einen gefährlichen Rückschlag verursachen und zu schweren Verletzungen und / oder Sachschäden führen.
6. **WARNUNG:** Bei Verwendung dieses Produkts können staubhaltige Chemikalien entstehen, die Atemwegserkrankungen oder andere Krankheiten verursachen können. Einige Beispiele für diese Chemikalien sind Verbindungen, die in Pestiziden, Insektiziden, Düngemitteln und Herbiziden enthalten sind. Ihr Risiko durch diese Expositionen hängt davon ab, wie oft Sie diese Art von Arbeit ausführen. So verringern Sie die Exposition gegenüber diesen Chemikalien: Arbeiten Sie in einem gut belüfteten Bereich und arbeiten Sie mit zugelassenen Sicherheitsausrüstungen, z. B. Staubmasken, die speziell zum Herausfiltern mikroskopischer Partikel entwickelt wurden.

Elektrische und Batteriesicherheit

1. Setzen Sie das Werkzeug weder Regen noch Nässe aus. In das Werkzeug eindringendes Wasser erhöht das Risiko eines Stromschlags.
2. Verwenden Sie das Werkzeug nicht, wenn der Schalter es nicht ein- und ausschaltet. Jedes Werkzeug, das nicht mit dem Schalter gesteuert werden kann, ist gefährlich und muss repariert werden.
3. Verhindern Sie unbeabsichtigtes Starten. Stellen Sie sicher, dass der Schalter ausgeschaltet ist, bevor Sie einen Akku einlegen, das Werkzeug aufnehmen oder tragen. Das Tragen des Werkzeugs mit dem Finger am Schalter oder das Einschalten des Werkzeugs, bei dem der Schalter eingeschaltet ist, führt zu Unfällen.
4. Laden Sie das Gerät nur mit dem vom Hersteller angegebenen Ladegerät auf. Ein Ladegerät, das für einen Akkutyp geeignet ist, kann bei Verwendung mit einem anderen Akku Brandgefahr verursachen.
5. Verwenden Sie das Werkzeug nur mit speziell dafür vorgesehenen Akkus. Die Verwendung anderer Akkus kann zu Verletzungen und Bränden führen.
6. Wenn der Akku nicht verwendet wird, halten Sie ihn von anderen Metallgegenständen wie Büroklammern, Münzen, Schlüsseln, Nägeln, Schrauben oder anderen kleinen Metallgegenständen fern, die eine Verbindung von einem Anschluss zum anderen herstellen können. Das Kurzschließen der Batterieklemmen kann zu Verbrennungen oder einem Brand führen.
7. Unter missbräuchlichen Bedingungen kann Flüssigkeit aus der Batterie ausgestoßen werden. Kontakt vermeiden. Bei versehentlichem Kontakt mit Wasser spülen. Wenn Flüssigkeit mit den Augen in Kontakt kommt, suchen Sie einen Arzt auf. Aus der Batterie ausgestoßene Flüssigkeit kann zu Reizungen oder Verbrennungen führen.

Inbetriebnahme

1. Entfernen Sie vor dem Zusammenbau oder Einstellen des Werkzeugs die Batteriepatrone.
2. Tragen Sie vor dem Umgang mit dem Schneidmesser Schutzhandschuhe.
3. Überprüfen Sie das Werkzeug vor dem Einsetzen der Batteriepatrone auf Beschädigungen, lose Schrauben / Muttern oder unsachgemäße Montage. Stumpfe Schneidklinge schärfen. Wenn das Schneidmesser verbogen oder beschädigt ist, ersetzen Sie es. Überprüfen Sie alle Steuerhebel und Schalter auf einfache Maßnahmen. Reinigen und trocknen Sie die Griffe.
4. Versuchen Sie niemals, das Werkzeug einzuschalten, wenn es beschädigt oder nicht vollständig montiert ist. Andernfalls kann es zu schweren Verletzungen kommen.
5. Entfernen Sie alle Einstellschlüssel oder Schraubenschlüssel, bevor Sie das Werkzeug einschalten. Ein Schraubenschlüssel oder ein Schlüssel, der an einem rotierenden Teil des Werkzeugs befestigt ist, kann zu Verletzungen führen.
6. Passen Sie den Schultergurt und den Handgriff an die Körpergröße des Bedieners an.
7. Halten Sie beim Einsetzen einer Batteriepatrone den Schneidaufsatz von Ihrem Körper und anderen Gegenständen, einschließlich des Bodens, fern. Es kann sich beim Starten drehen und Verletzungen oder Schäden am Werkzeug und / oder Eigentum verursachen.
8. Entfernen Sie alle Einstellschlüssel, Schraubenschlüssel oder Klingenabdeckungen, bevor

Sie das Werkzeug einschalten. Ein an einem rotierenden Teil des Werkzeugs befestigtes Zubehör kann zu Verletzungen führen.

Betrieb

1. Schalten Sie das Werkzeug im Notfall sofort aus.
2. Wenn Sie während des Betriebs ungewöhnliche Zustände (z. B. Geräusche, Vibrationen) verspüren, schalten Sie das Werkzeug aus. Verwenden Sie das Werkzeug erst, wenn die Ursache erkannt und behoben wurde.
3. Der Schneidaufsatz dreht sich nach dem Ausschalten des Werkzeugs noch kurze Zeit weiter. Beeilen Sie sich nicht, den Schneidaufsatz zu kontaktieren.
4. Verwenden Sie während des Betriebs den Schultergurt. Halten Sie das Werkzeug fest auf Ihrer rechten Seite.
5. Nicht übergreifen. Halten Sie stets den richtigen Stand und das richtige Gleichgewicht. Achten Sie auf versteckte Hindernisse wie Baumstümpfe, Wurzeln und Gräben, um ein Stolpern zu vermeiden.
6. Arbeiten Sie niemals an einer Leiter oder einem Baum, um einen Kontrollverlust zu vermeiden.
7. Wenn das Werkzeug starken Stößen ausgesetzt ist oder herunterfällt, überprüfen Sie den Zustand, bevor Sie mit der Arbeit fortfahren. Überprüfen Sie die Bedienelemente und Sicherheitseinrichtungen auf Fehlfunktionen. Bei Beschädigungen oder Zweifeln wenden Sie sich an unser autorisiertes Servicecenter zur Inspektion und Reparatur.
8. Berühren Sie nicht das Getriebegehäuse. Das Getriebegehäuse wird während des Betriebs heiß.
9. Machen Sie eine Pause, um einen Kontrollverlust durch Müdigkeit zu vermeiden. Wir empfehlen, jede Stunde eine Pause von 10 bis 20 Minuten einzulegen.
10. Wenn Sie das Werkzeug verlassen, entfernen Sie immer die Batteriepatrone, auch wenn es nur eine kurze Zeit ist. Das unbeaufsichtigte Werkzeug mit der installierten Batteriepatrone kann von unbefugten Personen verwendet werden und schwere Unfälle verursachen.
11. Wenn sich Gras oder Äste zwischen dem Schneidwerkzeug und dem Schutz verfangen, schalten Sie das Werkzeug immer aus und entfernen Sie die Batteriepatrone, bevor Sie es reinigen. Andernfalls kann sich der Schneidaufsatz unbeabsichtigt drehen und schwere Verletzungen verursachen.
12. Wenn der Schneidaufsatz auf Steine oder andere harte Gegenstände trifft, schalten Sie das Werkzeug sofort aus. Entfernen Sie dann die Batteriepatrone und überprüfen Sie den Schneidaufsatz.
13. Überprüfen Sie den Schneidaufsatz während des Betriebs häufig auf Risse oder Beschädigungen. Entfernen Sie vor der Inspektion die Batteriepatrone und warten Sie, bis der Schneidaufsatz vollständig stoppt. Ersetzen Sie den beschädigten Schneidaufsatz sofort, auch wenn er nur oberflächliche Risse aufweist.
14. Schneiden Sie niemals über die Tailenhöhe.
15. Warten Sie vor dem Starten des Schneidvorgangs, bis der Schneidaufsatz nach dem Einschalten des Werkzeugs eine konstante Geschwindigkeit erreicht hat.
16. Wenn Sie Metallklingen verwenden, schwenken Sie das Werkzeug gleichmäßig im Halbkreis von rechts nach links, wie mit einer Sense.
17. Halten Sie das Werkzeug nur an isolierten Greifflächen fest, da das Schneidmesser möglicherweise verborgene Kabel berührt. Schneidklingen, die einen „stromführenden“ Draht berühren, können freiliegende Metallteile des Werkzeugs „spannungsführend“ machen und dem Bediener einen elektrischen Schlag versetzen.

Anhänge schneiden

1. Verwenden Sie für den jeweiligen Auftrag einen geeigneten Schneidaufsatz.

- Nylon-Schneidköpfe (Fadenschneider) eignen sich zum Trimmen von Rasengras.
 - Metallklingen eignen sich zum Schneiden von Unkraut, hohen Gräsern, Büschen, Sträuchern, Unterholz, Dickicht und dergleichen.
 - Verwenden Sie niemals andere Klingen, einschließlich mehrteiliger Schwenkketten aus Metall und Schlegelklingen. Dies kann zu schweren Verletzungen führen.
2. Verwenden Sie immer den Schneidaufsatzschutz, der für den verwendeten Schneidaufsatz geeignet ist.
 3. Vermeiden Sie bei der Verwendung von Metallklingen einen „Rückschlag“ und bereiten Sie sich immer auf einen versehentlichen Rückschlag vor. Siehe den Abschnitt "Rückschlag".

Rückschlag (Klingenschub)

1. Rückschlag (Klingenschub) ist eine plötzliche Reaktion auf eine gefangene oder gebundene Schneidklinge. Sobald es auftritt, wird das Werkzeug mit großer Kraft seitlich oder in Richtung des Bedieners geworfen und kann schwere Verletzungen verursachen.
2. Ein Rückschlag tritt insbesondere auf, wenn das Blattsegment zwischen 12 und 2 Uhr auf Feststoffe, Büsche und Bäume mit einem Durchmesser von 3 cm oder mehr aufgetragen wird.
3. Um einen Rückschlag zu vermeiden:
 - Wenden Sie das Segment zwischen 8 und 11 Uhr an.
 - Wenden Sie das Segment niemals zwischen 12 und 2 Uhr an.
 - Wenden Sie das Segment niemals zwischen 11 und 12 Uhr und zwischen 2 und 5 Uhr an, es sei denn, der Bediener ist gut ausgebildet und erfahren und tut dies auf eigenes Risiko.
 - Verwenden Sie niemals Schneidklingen in der Nähe von Feststoffen wie Zäunen, Wänden, Baumstämmen und Steinen.
 - Verwenden Sie Schneidklingen niemals vertikal, z. B. zum Kantenschneiden und Trimmen von Hecken.

Vibration

1. Menschen mit schlechter Durchblutung, die übermäßigen Vibrationen ausgesetzt sind, können Verletzungen der Blutgefäße oder des Nervensystems erleiden. Vibrationen können dazu führen, dass die folgenden Symptome an Fingern, Händen oder Handgelenken auftreten: „Einschlafen“ (Taubheitsgefühl), Kribbeln, Schmerzen, Stichgefühl, Veränderung der Hautfarbe oder der Haut. Wenn eines dieser Symptome auftritt, suchen Sie einen Arzt auf!
2. Um das Risiko einer „Weißfinger-Krankheit“ zu verringern, sind Ihre Hände während des Betriebs warm und Sie pflegen das Werkzeug und das Zubehör gut.

Transport

1. Schalten Sie das Werkzeug vor dem Transport aus und entfernen Sie die Batteriepatrone. Befestigen Sie die Abdeckung am Schneidmesser.
2. Tragen Sie das Werkzeug beim Transport in horizontaler Position, indem Sie die Welle festhalten.
3. Wenn Sie das Werkzeug in einem Fahrzeug transportieren, sichern Sie es ordnungsgemäß, um Umsätze zu vermeiden. Andernfalls können das Werkzeug und anderes Gepäck beschädigt werden.

Instandhaltung

1. Lassen Sie Ihr Werkzeug von unserem autorisierten Servicecenter warten und verwenden Sie immer nur

Originalersatzteile. Eine falsche Reparatur und schlechte Wartung können die verkürzen Lebensdauer des Werkzeugs und erhöhen das Unfallrisiko.

2. Schalten Sie das Werkzeug immer aus und entfernen Sie die Batteriepatrone, bevor Sie Wartungs- oder Reparaturarbeiten durchführen oder das Werkzeug reinigen.
3. Tragen Sie beim Umgang mit dem Schneidmesser immer Schutzhandschuhe.
4. Reinigen Sie das Werkzeug immer von Staub und Schmutz. Verwenden Sie niemals Benzin, Benzin, Verdünner, Alkohol oder ähnliches für diesen Zweck. Verfärbungen, Verformungen oder Risse der Kunststoffteile können die Folge sein.
5. Ziehen Sie nach jedem Gebrauch alle Schrauben und Muttern fest.
6. Versuchen Sie keine Wartung oder Reparatur, die nicht in der Bedienungsanleitung beschrieben ist. Fragen Sie unser autorisiertes Servicecenter nach solchen Arbeiten.
7. Verwenden Sie immer nur unsere Originalersatzteile und -zubehörteile. Die Verwendung von Teilen oder Zubehör, die von Dritten geliefert wurden, kann zum Ausfall des Werkzeugs, zu Sachschäden und / oder zu schweren Verletzungen führen.
8. Bitten Sie unser autorisiertes Servicecenter, das Werkzeug in regelmäßigen Abständen zu überprüfen und zu warten.

Lager

1. Führen Sie vor dem Lagern des Werkzeugs eine vollständige Reinigung und Wartung durch. Entfernen Sie die Batteriepatrone. Befestigen Sie die Abdeckung am Schneidmesser.
2. Bewahren Sie das Werkzeug an einem trockenen, hohen oder verschlossenen Ort außerhalb der Reichweite von Kindern auf.
3. Stützen Sie das Werkzeug nicht gegen etwas wie eine Wand. Andernfalls kann es plötzlich herunterfallen und Verletzungen verursachen.

Erste Hilfe

1. Halten Sie immer ein Erste-Hilfe-Set in Ihrer Nähe bereit. Sofort Ersetzen Sie alle Gegenstände aus dem Erste-Hilfe-Kasten.
2. Wenn Sie um Hilfe bitten, geben Sie die folgenden Informationen an:
 - Unfallort
 - Was ist passiert
 - Anzahl der Verletzten
 - Art der Verletzung
 - Dein Name

ANLEITUNG AUFBEWAHREN.

WARNUNG:

Lassen Sie NICHT zu, dass Komfort oder Vertrautheit mit dem Produkt (durch wiederholte Verwendung) die strikte Einhaltung der Sicherheitsregeln für das betreffende Produkt ersetzen. MISSBRAUCH oder Nichtbeachtung der in dieser Bedienungsanleitung angegebenen Sicherheitsregeln kann zu schweren Verletzungen führen.

MONTAGE UND BETRIEB



REINIGUNG UND WARTUNG

⚠️ WARNUNG:

- Stellen Sie immer sicher, dass das Werkzeug ausgeschaltet und die Batteriepatrone entfernt ist, bevor Sie versuchen, das Werkzeug zu inspizieren oder zu warten.

Wenn die Batteriepatrone nicht ausgeschaltet und entfernt wird, kann dies zu schweren Verletzungen durch versehentliches Starten führen.

BEACHTEN:

Verwenden Sie niemals Benzin, Benzin, Verdünner, Alkohol oder ähnliches. Verfärbungen, Verformungen oder Risse können die Folge sein.

WICHTIGE SICHERHEITSAUFWISUNGEN FÜR BATTERIEPATRONE

1. Lesen Sie vor der Verwendung der Batteriepatrone alle Anweisungen und Warnhinweise auf (1) Batterieladegerät, (2) Batterie und (3) Produkt mit Batterie.
2. Zerlegen Sie die Batteriepatrone nicht.
3. Wenn die Betriebszeit zu kurz geworden ist, stellen Sie den Betrieb sofort ein. Dies kann zu Überhitzung, möglichen Verbrennungen und sogar zu einer Explosion führen.
4. Wenn Elektrolyt in Ihre Augen gelangt, spülen Sie sie mit klarem Wasser aus und suchen Sie sofort einen Arzt auf. Dies kann zu einem Verlust Ihres Sehvermögens führen.
5. Schließen Sie die Batteriepatrone nicht kurz:
 - (1) Berühren Sie die Klemmen nicht mit leitendem Material.
 - (2) Bewahren Sie die Batteriepatrone nicht in einem Behälter mit anderen Metallgegenständen wie Nägeln, Münzen usw. auf.
 - (3) Setzen Sie die Batteriepatrone weder Wasser noch Regen aus. Ein Kurzschluss der Batterie kann einen großen Stromfluss, Überhitzung, mögliche Verbrennungen und sogar einen Ausfall verursachen.
6. Bewahren Sie das Werkzeug und die Batteriepatrone nicht an Orten auf, an denen die Temperatur 50 ° C erreichen oder überschreiten kann.
7. Verbrennen Sie die Batteriepatrone nicht, auch wenn sie stark beschädigt oder völlig abgenutzt ist. Die Batteriepatrone kann bei einem Brand explodieren.
8. Achten Sie darauf, die Batterie nicht fallen zu lassen oder zu beschädigen.
9. Verwenden Sie keine beschädigte Batterie.
10. Befolgen Sie die örtlichen Vorschriften zur Entsorgung der Batterie.

ANLEITUNG AUFBEWAHREN.

Tipps zur Aufrechterhaltung einer maximalen Akkulaufzeit

1. Laden Sie die Batteriepatrone auf, bevor Sie sie vollständig entladen. Beenden Sie den Werkzeugbetrieb immer und laden Sie die Batteriepatrone auf, wenn Sie weniger Werkzeugleistung bemerken.
2. Laden Sie niemals eine voll aufgeladene Batteriepatrone auf. Überladung verkürzt die Lebensdauer des Akkus.
3. Laden Sie die Batteriepatrone bei Raumtemperatur zwischen 10 ° C und 40 ° C auf. Lassen Sie eine heiße Batteriepatrone abkühlen, bevor Sie sie aufladen.
4. Laden Sie die Batteriepatrone alle sechs Monate auf, wenn Sie sie längere Zeit nicht benutzen.

Fettversorgung des Getriebegehäuses (Abb. 12)

Das Getriebegehäuse mit Fett (Shell Alvania 2 oder gleichwertig) versorgen. Entfernen Sie die Sechskantschraube und geben Sie dann alle 30 Stunden Fett durch das Fettloch. (Fett kann bei Ihrem Händler vor Ort gekauft werden.)

HINWEISE ZUM UMWELTSCHUTZ



Um Transportschäden zu verhindern, wird die Maschine in einer soliden Verpackung geliefert. Die Verpackung besteht weitgehend aus verwertbarem Material. Benutzen Sie also die Möglichkeit zum Recyclen der Verpackung. Bringen Sie bei Ersatz die alten Maschinen zu Ihren örtlichen WORLD-PRO TOOLS Vertragshändler. Er wird sich um eine umweltfreundliche Verarbeitung ihrer alten Maschine bemühen.

Alt-Elektrogeräte sind Wertstoffe, sie gehören daher nicht in den Hausmüll!

Wir möchten Sie daher bitten, uns mit Ihrem aktiven Beitrag beider Ressourcenschonung und beim Umweltschutz zu unterstützen und dieses Gerät bei den-falls vorhandeneingerichteten Rücknahmestellen abzugeben.

KONFORMITÄTSERKLÄRUNG

Wir erklären in alleiniger Verantwortung, daß dieses Produkt mit den folgenden Normen oder normativen Dokumenten übereinstimmt: We declare under our sole responsibility that this product is in conformity with the following standards or standardized documents: EN60335--1:2012/A2:2019, EN50636-2-91:2014, EN62233:2008, EN60745-1:2009/A11:2010; EN ISO 11806-1:2011; EN 55014-1:2017/A11:2020, EN55014-2:2015; in accordance with the regulations 2006/42/EU, 2014/30/EU..

GERÄUSCH/VIBRATION Gemessen gemäß ISO 22867 beträgt der Schalldruckpegel dieses Gerätes 83,6 dB(A) und der Schalleistungspegel 93,7dB(A).

PL

Polski

SZCZOTKA DO CZYSZCZENIA

UŻYCIE ZGODNE Z PRZEZNACZENIEM

Urządzenie można użytkować tylko z dopuszczonymi oryginalnymi narzędziami tnącymi do podcinania trawy oraz chwastów wokół drzew, murów, słupków, wzdłuż obrzeży trawników i w innych miejscach trudno dostępnych dla kosiarki.

Urządzenie nie służy do użytku komercyjnego.

Podczas obsługi urządzenia należy przestrzegać wskazówek zawartych w instrukcji obsługi.

Każde zastosowanie niezgodnie z przeznaczeniem lub wykonywanie prac nieopisanych w tej instrukcji obsługi, stanowi niedozwolone użycie i zwalnia producenta z odpowiedzialności prawnej.

ROZPAKOWANIE

Dziękujemy za zakup naszego produktu. Przed montażem sprawdzenie całej dostarczonej zawartości. Jeśli czegoś brakuje, skontaktuj się z naszym agentem sprzedaży. Zaczni od rozpakowania sprzętu i sprawdź, czy jest kompletny. Zutilizuj prawidłowo opakowanie.

1x zał. korpus z tylnym drążkiem i prawym uchwytem	1x przedni haft	1x lewy uchwyt
1x osłona ostrza	1x szpula żyłki	Ostrze 1x 3T
2x wewnętrzna śruba sześciokątna M6 (z podkładką)	1x śrubokręt	2x nakrętka M10
1x pasek	1x gumowa osłona wału	1x gniazdo typu T.
1x klucz imbusowy 4mm	1x klucz imbusowy 5 mm	

PARAMETRY TECHNICZNE

Typ modelu	CGT-S40LiBHP / RLB40DR-A	Stopień ochrony	IPX0
Napięcie	40Vd.c. (2x20V d.c.)	Klasa izolacji	III
Typ silnika	BEZ SZCZOTKA	Zalecana bateria	CLB-20V-4.0
Prędkość ostrza	4200 / 5200 / 6700 rpm	Poziom ciśnienia akustycznego	LpA=83,6dB(A), K=3dB(A)
Prędkość szpuli	4000 / 5000 / 6200 rpm	Poziom mocy akustycznej	LwA=93,7dB(A), K=2,69dB(A)
Średnica ostrza	Ø255mm	Gwarantowany poziom mocy	96dBA)
Średnica szpuli	Ø1.6mm	Wibracja	Max ah:1,45m/s ² , K=1,5m/s ²
Koło tnące szpuli	Ø380mm	Waga (bez akumulatora)	6.5kg

INFORMACJA NA TEMAT HAŁASU I WIBRACJI

Podane wartości są wartościami emisji i tym samym nie muszą oznaczać dopuszczalnych wartości na stanowisku pracy. Mimo że istnieje związek między poziomem emisji i narażenia, nie można jednoznacznie stwierdzić, czy konieczne są dodatkowe środki ostrożności. Czynniki, które mogą wpływać na aktualny poziom narażenia na stanowisku pracy, obejmują charakterystykę pomieszczenia pracy, inne źródła hałasu, np. liczbę maszyn i innych sąsiednich procesów roboczych. Dopuszczalne poziomy emisji na stanowisku pracy mogą być ponadto różne w różnych krajach. Informacje te mają jednak umożliwić użytkownikowi dokonanie lepszej oceny zagrożeń i ryzyka.

CZĘŚCI SKŁADOWE NARZĘDZIA (patrz rys. 1)

1	Akumulator (brak w zestawie)	16	Pręt wału tylnego
2	Górna komora ładowania baterii	17	Sworzeń blokujący

3	Dolna komora ładowania baterii	18	Zakręcić pokrętło
4	Wskaźnik LED poziomu naładowania baterii górnej	19	Pręt wału przedniego
5	Wskaźnik poziomu naładowania baterii LED	20	Ośłona szpuli
6	Pokrętło wskaźnika baterii LED	21	Ośłona ostrza
7	Wskaźnik najniższej prędkości	22	Nóż
8	Wskaźnik średniej prędkości	23	Śruba konserwacyjna skrzyni biegów
9	Najwyższy wskaźnik prędkości	24	Skrzynia biegów
10	Włącznik	25	Szpula żyłki
11	Uruchomienie dźwigni blokady bezpieczeństwa	26	Gumowa główka ochronna
12	Aktywacja spustu	27	Gniazdo w kształcie litery T.
13	Uchwyt pomocniczy	28	Pas
14	Bezpieczna listwa dystansowa	29	Klucz imbusowy 4 mm
15	Zaczep do paska na plecy	30	Klucz imbusowy 5 mm
16	Pręt wału tylnego		

OPIS SYMBOLI OBRAZKOWYCH

	Zachowaj szczególną ostrożność i uwagę.		W przypadku uszkodzenia, zaplątania lub przerwania kabla sieciowego natychmiast wyciągnij wtyczkę. Zawsze wyjmuj wtyczkę z gniazdka przed rozpoczęciem pracy przy urządzeniu.
	Przeczytaj instrukcję obsługi przed użyciem		Noś okulary ochronne, ochronniki słuchu i kask ochronny.
	Nosić rękawice ochronne.		Noś obuwie ochronne.
	Unikaj odrzutu.		Podczas uruchamiania i pracy trzymaj narzędzie tnące z dala od ciał obcych.
	Podczas pracy zachowaj bezpieczny odstęp 15 m od innych ludzi i zwierząt.		Trzymaj ludzi z daleka!
	Zagrożenie; uważaj na rzucające przedmioty.		Dopuszczalna prędkość maksymalna narzędzia tnącego
	Nie wystawiać na działanie wilgoci.		Ten produkt jest zgodny z przepisami UE
	Urządzenia elektryczne nie mogą być wyrzucane wraz z odpadami domowymi.		Klasa ochrony III

WSKAZÓWKI BEZPIECZEŃSTWA

Ogólne instrukcje

- Nigdy nie pozwalaj osobom niezaznajomionym z tymi instrukcjami, osobom (w tym dzieciom) o ograniczonych zdolnościach fizycznych, sensorycznych lub umysłowych lub braku doświadczenia i wiedzy na używanie narzędzia. Należy pilnować dzieci, aby nie bawiły się urządzeniem.
- Przed uruchomieniem narzędzia przeczytaj niniejszą instrukcję obsługi, aby zapoznać się z obsługą narzędzia.
- Nie pożyczaj narzędzia osobie z niewystarczającym doświadczeniem lub wiedzą na temat obsługi wykaszarek spalinowych i podkaszarek.
- Pożyczając narzędzie zawsze dołączaj niniejszą instrukcję obsługi.
- Obchodź się z narzędziem z najwyższą ostrożnością i uwagą.

6. Nigdy nie używaj narzędzia po spożyciu alkoholu lub narkotyków lub w przypadku uczucia zmęczenia lub choroby.

7. Nigdy nie próbuj modyfikować narzędzia.

8. Przestrzegaj przepisów dotyczących obsługi wykaszarek spalinowych i wykaszarek spalinowych w Twoim kraju.

Sprzęt ochrony osobistej

- Noś kask ochronny, okulary ochronne i rękawice ochronne, aby chronić się przed latającymi odłamkami lub spadającymi przedmiotami.
- Noś środki ochrony słuchu, takie jak naszники, aby zapobiec utracie słuchu.

3. Noś odpowiednią odzież i obuwie zapewniające bezpieczną pracę, takie jak kombinezon roboczy i mocne, antypoślizgowe buty. Nie noś luźnej odzieży ani biżuterii. Luźne ubranie, biżuteria lub długie włosy mogą zostać pochwycone przez ruchome części.
4. Dotykając ostrza tnącego, noś rękawice ochronne. Ostrza tnące mogą poważnie skaleczyć gołe ręce.

Bezpieczeństwo w miejscu pracy

1. Używaj narzędzia tylko przy dobrej widoczności i przy świetle dziennym. Nie używaj narzędzia w ciemności lub we mgle.
2. Nie używaj narzędzia w atmosferach wybuchowych, na przykład w obecności łatwopalnych cieczy, gazów lub pyłów. Narzędzie wytwarza iskry, które mogą zapalić pył lub opary.
3. Podczas pracy nigdy nie stawaj na niestabilnej lub śliskiej powierzchni lub na stromym zboczu. W zimnych porach roku uważaj na lód i śnieg i zawsze stawiaj stabilne stopy.
4. Podczas pracy trzymaj osoby postronne lub zwierzęta w odległości co najmniej 15 m od narzędzia. Zatrzymaj narzędzie, gdy tylko ktoś się zbliży.
5. Przed rozpoczęciem pracy sprawdź, czy w obszarze roboczym nie ma kamieni lub innych ciał stałych. Mogą zostać rzucone lub spowodować niebezpieczny odrzut i spowodować poważne obrażenia ciała i / lub uszkodzenie mienia.
6. **OSTRZEŻENIE:** Użycie tego produktu może spowodować powstanie pyłu zawierającego chemikalia, które mogą powodować choroby układu oddechowego lub inne. Niektóre przykłady tych chemikaliów to związki występujące w pestycydach, środkach owadobójczych, nawozach i herbicydach. Ryzyko związane z tymi narażeniami jest różne, w zależności od tego, jak często wykonujesz tego rodzaju pracę. Aby zmniejszyć narażenie na te chemikalia: pracuj w dobrze wentylowanym miejscu i pracuj z zatwierdzonym sprzętem ochronnym, takim jak maski przeciwpyłowe, które są specjalnie zaprojektowane do filtrowania mikroskopijnych cząstek.

Bezpieczeństwo elektryczne i akumulatorowe

1. Nie wystawiać narzędzia na działanie deszczu ani wilgoci. Wniknięcie wody do narzędzia zwiększa ryzyko porażenia prądem.
2. Nie używaj narzędzia, jeśli przełącznik nie włącza go i nie wyłącza. Każde narzędzie, którego nie można kontrolować za pomocą przełącznika, jest niebezpieczne i musi zostać naprawione.
3. Zapobiegaj niezamierzonemu uruchomieniu. Przed zainstalowaniem akumulatora, podniesieniem lub przenoszeniem elektronarzędzia należy upewnić się, że wyłącznik jest wyłączony. Noszenie narzędzia z palcem na wyłączniku lub włączanie narzędzia, które jest włączone, może prowadzić do wypadków.
4. Ładuj tylko za pomocą ładowarki określonej przez producenta. Ładowarka odpowiednia dla jednego typu akumulatora może stwarzać ryzyko pożaru, gdy jest używana z innym akumulatorem.
5. Używaj narzędzia wyłącznie ze specjalnie wyznaczonymi akumulatorami. Stosowanie innych akumulatorów może stwarzać ryzyko obrażeń i pożaru.
6. Gdy akumulator nie jest używany, należy trzymać go z dala od innych metalowych przedmiotów, takich jak spinacze biurowe, monety, klucze, gwoździe, śruby lub inne małe metalowe przedmioty, które mogą łączyć się między terminalami. Zwarcie razem biegunów akumulatora może spowodować oparzenia lub pożar.
7. W niewłaściwych warunkach z akumulatora może wypłynąć płyn; unikać kontaktu. Jeśli dojdzie do przypadkowego kontaktu, spłucz wodą. Jeśli płyn dostanie się do oczu, zasięgnij pomocy medycznej. Wyciekający z akumulatora płyn może spowodować podrażnienia lub oparzenia.

Oddanie do użytku

1. Przed montażem lub regulacją narzędzia wyjmij akumulator.
2. Przed przystąpieniem do obsługi ostrza tnącego załóż rękawice

ochronne.

3. Przed zainstalowaniem akumulatora sprawdź narzędzie pod kątem uszkodzeń, poluzowanych śrub / nakrętek lub nieprawidłowego montażu. Naostrz tępe ostrze tnące. Jeśli ostrze noża jest wygięte lub uszkodzone, wymień je. Sprawdź wszystkie dźwignie sterujące i przełączniki pod kątem łatwego działania. Wyczyść i wysusz uchwyty.
4. Nigdy nie próbuj włączać narzędzia, jeśli jest uszkodzone lub nie w pełni zmontowane. W przeciwnym razie może dojść do poważnych obrażeń.
5. Przed włączeniem narzędzia usunąć wszelkie klucze regulacyjne lub klucze. Klucz pozostawiony przymocowany do obracającej się części narzędzia może spowodować obrażenia ciała.
6. Dopasować szelki barkowe i uchwyt do budowy ciała operatora.
7. Wkładając akumulator, trzymaj narzędzie tnące z dala od ciała i innych przedmiotów, w tym ziemi. Może się obracać podczas uruchamiania i może spowodować obrażenia lub uszkodzenie narzędzia i / lub mienia.
8. Przed włączeniem narzędzia zdejmij wszelkie klucze regulacyjne, klucze lub osłonę ostrza. Akcesorium pozostawione przymocowane do obracającej się części narzędzia może spowodować obrażenia ciała.

Operacja

1. W razie niebezpieczeństwa natychmiast wyłącz narzędzie.
2. Jeśli podczas pracy poczujesz jakiś nietypowy stan (np. Hałas, wibracje), wyłącz narzędzie. Nie używaj narzędzia, dopóki przyczyna nie zostanie rozpoznana i rozwiązana.
3. Końcówka tnąca obraca się jeszcze przez krótki czas po wyłączeniu narzędzia. Nie spiesz się z kontaktem z osprzętem tnącym.
4. Podczas pracy należy używać szelek na ramię. Trzymaj narzędzie mocno po prawej stronie.
5. Nie sięgaj zbyt daleko. Przez cały czas utrzymuj właściwą postawę i równowagę. Uważaj na ukryte przeszkody, takie jak pnie drzew, korzenie i rowy, aby uniknąć potknięcia.
6. Nigdy nie pracuj na drabinie lub drzewie, aby uniknąć utraty kontroli.
7. Jeśli narzędzie zostanie mocno uderzone lub upadnie, przed kontynuowaniem pracy sprawdź stan. Sprawdź elementy sterujące i urządzenia zabezpieczające pod kątem nieprawidłowego działania. W przypadku jakichkolwiek uszkodzeń lub wątpliwości poproś nasze autoryzowane centrum serwisowe o kontrolę i naprawę.
8. Nie dotykaj obudowy przekładni. Podczas pracy obudowa przekładni nagrzewa się.
9. Odpocznij, aby zapobiec utracie kontroli na skutek zmęczenia. Zalecamy co godzinę odpoczywać od 10 do 20 minut.
10. Opuszczając narzędzie, nawet na krótko, zawsze wyjmij akumulator. Bezobsługowe narzędzie z zainstalowanym akumulatorem może być używane przez osoby nieuprawnione i spowodować poważny wypadek.
11. Jeśli trawa lub gałęzie utkną między narzędziem tnącym a osłoną, przed czyszczeniem zawsze wyłączaj narzędzie i wyjmij akumulator. W przeciwnym razie osprzęt tnący może się przypadkowo obrócić i spowodować poważne obrażenia.
12. Jeśli nasadka tnąca uderzy w kamienie lub inne twarde przedmioty, natychmiast wyłącz narzędzie. Następnie wyjmij akumulator i sprawdź narzędzie tnące.
13. Podczas pracy należy często sprawdzać narzędzie

tnące pod kątem pęknięć lub uszkodzeń. Przed kontrolą wyjmij akumulator i poczekaj, aż osprzęt tnący całkowicie się zatrzyma. Uszkodzone narzędzie tnące należy natychmiast wymienić, nawet jeśli ma tylko powierzchowne pęknięcia.

14. Nigdy nie tnij powyżej talii.

15. Przed rozpoczęciem cięcia należy zaczekać, aż osprzęt tnący osiągnie stałą prędkość po włączeniu narzędzia.

16. Używając metalowych ostrzy, przechylaj narzędzie równomiernie po półkolu od prawej do lewej, jak przy użyciu kosy.

17. Trzymaj narzędzie tylko za izolowane powierzchnie chwytne, ponieważ ostrze tnące może zetknąć się z ukrytym przewodem. Ostrza tnące stykające się z przewodem pod napięciem mogą spowodować, że odsłonięte metalowe części narzędzia zostaną „pod napięciem” i może spowodować porażenie prądem operatora.

Osprzęt tnący

1. Użyj odpowiedniego narzędzia tnącego do wykonywanej pracy.

- Nylonowe głowice tnące (głowice żyłkowe) nadają się do przycinania trawnika.

- Metalowe ostrza nadają się do ścinania chwastów, wysokiej trawy, krzewów, krzewów, podrostów, zarośli i tym podobnych.

- Nigdy nie używać innych noży, w tym metalowych wieloczęściowych łańcuchów obrotowych i noży bijakowych. Może to spowodować poważne obrażenia.

2. Zawsze używaj osłony osprzętu tnącego odpowiednio dopasowanej do używanego osprzętu tnącego.

3. Używając metalowych ostrzy, unikaj „odrztu” i zawsze przygotuj się na przypadkowe odbicie. Zobacz sekcję „Odrzut”.

Odrzut (pchnięcie ostrza)

1. Odrzut (pchnięcie ostrza) to nagła reakcja na pochwycone lub zakleszczone ostrze tnące. Gdy to nastąpi, narzędzie jest rzucające na boki lub w kierunku operatora z dużą siłą i może spowodować poważne obrażenia.

2. Odrzut występuje szczególnie w przypadku przyłożenia segmentu ostrza między godziną 12 a 2 do ciał stałych, krzewów i drzew o średnicy 3 cm lub większej.

3. Aby uniknąć odrztu:

- Zastosuj segment między godziną 8 a 11.

- Nigdy nie nakładaj segmentu między godziną 12 a 2.

- Nigdy nie zakładaj segmentu między godziną 11 a 12 i między godziną 2 a 5, chyba że operator jest dobrze wyszkolony i doświadczony i robi to na własne ryzyko.

- Nigdy nie używaj ostrzy tnących w pobliżu ciał stałych, takich jak płoty, ściany, pnie drzew i kamienie.

- Nigdy nie używaj ostrzy tnących w pionie do takich operacji, jak przycinanie krawędzi i przycinanie żywopłotów.

Wibracja

1. Osoby ze słabym krążeniem, które są narażone na nadmierne wibracje, mogą doznać uszkodzenia naczyń krwionośnych lub układu nerwowego. Wibracje mogą powodować wystąpienie następujących objawów na palcach, dłoniach lub nadgarstkach: „Zasypianie” (drętwienie), mrowienie, ból, uczucie klucia, zmiana koloru skóry lub skóry. Jeśli wystąpi którykolwiek z tych objawów, skontaktuj się z lekarzem!

2. Aby zmniejszyć ryzyko wystąpienia „choroby białych palców”, należy rozgrzewać dłonie podczas pracy oraz dobrze konserwować narzędzie i akcesoria.

Transport

1. Przed transportem narzędzia wyłącz je i wyjmij akumulator. Załóż osłonę na ostrze tnące.

2. Podczas transportu narzędzie należy przenosić w pozycji poziomej, trzymając za wałek.

3. Podczas transportu narzędzia w pojeździe należy je odpowiednio zabezpieczyć, aby uniknąć przewrócenia. W przeciwnym razie może dojść do uszkodzenia narzędzia i innego

bagażu.

Konserwacja

1. Oddaj narzędzie do serwisu w naszym autoryzowanym centrum serwisowym, zawsze używając tylko oryginalnych części zamiennych.

Nieprawidłowa naprawa i słaba konserwacja mogą skrócić

żywność narzędzia i zwiększają ryzyko wypadków.

2. Przed przystąpieniem do jakichkolwiek prac konserwacyjnych, napraw lub czyszczenia narzędzia należy zawsze je wyłączyć i wyjąć akumulator.

3. Podczas obsługi ostrza tnącego zawsze noś rękawice ochronne.

4. Zawsze usuwaj kurz i brud z narzędzia. Nigdy nie używaj w tym celu benzyny, benzyny, rozcieńczalnika, alkoholu itp. Może to spowodować odbarwienie, odkształcenie lub pęknięcia elementów plastikowych.

5. Po każdym użyciu dokręć wszystkie śruby i nakrętki.

6. Nie podejmuj prób konserwacji lub napraw, które nie są opisane w instrukcji obsługi. O taką pracę zapytaj nasze autoryzowane centrum serwisowe.

7. Zawsze używaj wyłącznie naszych oryginalnych części zamiennych i akcesoriów. Używanie części lub akcesoriów dostarczonych przez osoby trzecie może spowodować awarię narzędzia, uszkodzenie mienia i / lub poważne obrażenia.

8. Poproś nasze autoryzowane centrum serwisowe o regularne kontrole i konserwację narzędzia.

Przechowywanie

1. Przed przechowywaniem narzędzia wykonaj pełne czyszczenie i konserwację. Wyjmij akumulator. Załóż osłonę na ostrze tnące.

2. Przechowuj narzędzie w suchym i wysokim lub zamkniętym miejscu, niedostępnym dla dzieci.

3. Nie opieraj narzędzia o coś, na przykład ścianę. W przeciwnym razie może nagle spaść i spowodować obrażenia.

Pierwsza pomoc

1. Zawsze miej przy sobie apteczkę pierwszej pomocy. Natychmiast

wymień wszystkie przedmioty wzięte z apteczki.

2. Prosząc o pomoc, podaj następujące informacje:

- Miejsce wypadku

- Co się stało

- Liczba rannych

- Charakter urazu

- Twoje imię

ZACHOWAJ TE INSTRUKCJE.

OSTRZEŻENIE:

NIE pozwól, aby wygoda lub znajomość produktu (uzyskana podczas wielokrotnego użytkowania) zastąpiła ściśle przestrzeganie zasad bezpieczeństwa dla przedmiotowego produktu.

NIEPRAWIDŁOWE UŻYTKOWANIE lub nieprzestrzeganie zasad bezpieczeństwa

określonych w niniejszej instrukcji może spowodować poważne obrażenia ciała.

WAŻNE INSTRUKCJE BEZPIECZEŃSTWA DO WKŁADU BATERII

1. Przed użyciem akumulatora przeczytaj wszystkie instrukcje i oznaczenia ostrzegawcze na (1) ładowarce, (2) akumulatorze i (3) produkcie wykorzystującym akumulator.

2. Nie rozbieraj baterii.
3. Jeśli czas pracy stał się zbyt krótki, natychmiast przerwij pracę. Grozi to przegrzaniem, oparzeniami, a nawet wybuchem.
4. Jeśli elektrolit dostanie się do oczu, przepłucz je czystą wodą i natychmiast zgłoś się do lekarza. Może to spowodować utratę wzroku.
5. Nie zwieraj akumulatora:
 - (1) Nie dotykaj zacisków żadnym materiałem przewodzącym.
 - (2) Unikaj przechowywania akumulatora w pojemniku z innymi metalowymi przedmiotami, takimi jak gwoździe, monety itp.
 - (3) Nie wystawiaj akumulatora na działanie wody lub deszczu. Zwarcie akumulatora może spowodować duży przepływ prądu, przegrzanie, możliwe oparzenia, a nawet awarię.
6. Nie przechowuj narzędzia ani akumulatora w miejscach, w których temperatura może osiągnąć lub przekroczyć 50 ° C (122 ° F).
7. Nie spalaj akumulatora, nawet jeśli jest poważnie uszkodzony lub całkowicie zużyty. Akumulator może wybuchnąć podczas pożaru.

8. Uważaj, aby nie upuścić ani nie uderzyć baterii.
9. Nie używaj uszkodzonej baterii.
10. Przestrzegaj lokalnych przepisów dotyczących utylizacji baterii.

ZACHOWAJ TE INSTRUKCJE.

Wskazówki dotyczące zachowania maksymalnej żywotności baterii

1. Naładuj akumulator przed całkowitym rozładowaniem. Zawsze wyłączaj narzędzie i ładuj akumulator, gdy zauważysz mniejszą moc narzędzia.
2. Nigdy nie ładuj ponownie w pełni naładowanej baterii. Przeładowanie skraca żywotność baterii.
3. Ładuj akumulator w temperaturze pokojowej 10 ° C - 40 ° C (50 ° F - 104 ° F). Przed ładowaniem pozwól gorącemu akumulatorowi ostygnąć.
4. Akumulator należy ładować raz na sześć miesięcy, jeśli nie jest używany przez dłuższy czas.

MONTAŻ I PRACA



CZYSZCZENIE I KONSERWACJA

⚠ OSTRZEŻENIE:

• Zawsze upewnij się, że narzędzie jest wyłączone, a akumulator został wyjęty przed przystąpieniem do przeglądu lub konserwacji narzędzia. Zaniechanie wyłączenia i wyjęcia akumulatora może spowodować poważne obrażenia ciała w wyniku przypadkowego uruchomienia.

OGŁOSZENIE:

Nigdy nie używaj benzyny, benzyny, rozcieńczalnika, alkoholu itp. Może to spowodować odbarwienie, deformację lub pęknięcia.

Doprowadzenie smaru do przekładni (rys.12)

Dostarczyć smar (Shell Alvania 2 lub odpowiednik) do skrzyni biegów. Odkręć śrubę sześciokątną, a następnie co 30 godzin wlej smar przez otwór do smarowania. (Smar można kupić u lokalnego sprzedawcy).

INFORMACJA DOTYCZĄCA OCHRONY ŚRODOWISKA

W celu zabezpieczenia urządzenia przed uszkodzeniami w czasie transportu, jest ono dostarczane w odpowiednio mocnym opakowaniu. Większość materiałów można poddać ponownej utylizacji. Należy umieścić materiały w odpowiednich dla ich właściwości pojemnikach utylizacyjnych. Nieużywany już sprzęt można odnieść do miejscowego sprzedawcy. Zostanie on odpowiednio zutylizowany w sposób bezpieczny dla środowiska.



Zużyte urządzenia elektryczne są surowcami wtórnymi – nie wolno wyrzucać ich do pojemników na odpady domowe, ponieważ mogą zawierać substancje niebezpieczne dla zdrowia ludzkiego i środowiska! Prosimy o aktywną pomoc w oszczędnym gospodarowaniu zasobami naturalnymi i ochronie środowiska naturalnego przez przekazanie zużytego urządzenia do punktu składowania surowców wtórnych - zużytych urządzeń elektrycznych.

OŚWIADCZENIE ZGODNOŚCI CE

Vi erklærer under almindeligt ansvar, at dette product er i overensstemmelse med følgende normer eller normative dokumenter: EN60335--1:2012/A2:2019, EN50636-2-91:2014, EN62233:2008, EN60745-1:2009/A11:2010; EN ISO 11806-1:2011; EN 55014-1:2017/A11:2020, EN55014-2:2015; i henhold til bestemmelserne i direktiverne 2006/42/EU, 2014/30/EU. STØJ/VIBRATION Måles efter ISO 22867 er lydtrykniveau af dette værktøj 83,6 dB(A) og lydeffektniveau 93,7 dB(A) (standard deviation: 3 dB).

BREŽIČNA MOTORNA KOSA**NAMEN UPORABE**

Izdelek se sme uporabljati samo z odobrenim originalnim rezalnim orodjem za obrezovanje trave in plevla na drevesih, stenah, stebrih, robovih trate in drugih območjih, ki so težko dostopna s kosilnico.

Izdelka ni dovoljeno uporabljati v komercialne namene.

Izdelek je treba uporabljati v skladu s specifikacijami v navodilih za uporabo. Vsaka nepravilna uporaba ali kakršna koli dejanja na izdelku, ki niso opisana v teh navodilih za uporabo, se štejejo za nedopustno zlorabo in izven zakonske odgovornosti proizvajalca.

RAZPAKIRANJE

Hvala za nakup našega izdelka. Pred montažo preverite vso dostavljeno vsebino. Če kaj manjka, se obrnite na našega prodajnega agenta. Začnite z razpakiranjem opreme in preverite, ali je popolna. Pravilno zavržite embalažni material.

1x ohišje orodja z drogom zadnje gredi in desnim ročajem	1x palica sprednje gredi	1x levi ročaj
1x zaščitni pokrov za rezilo/tuljavo	1x kolut za vrvico	1x 3T rezilo
2x notranji šestrobi vijak M6 (s podložko)	1x izvijač	2x matica M10
1x pas	1x gumijasti pokrov gredi	1x vtičnica tipa T
1x 4mm hec ključ	1x 5 mm imbus ključ	

TEHNIČNE SPECIFIKACIJE

Model / vrsta	CGT-S40LiBHP / RLB40DR-A	Stopnja zaščite	IPX0
Napetost	40 Vd.c. (2x20V dc)	Razred izolacije	III
Vrsta motorja	BREZ KRTAČK	Priporočena baterija	CLB-20V-4.0
Hitrost rezila	4200 / 5200 / 6700 vrt./min	Raven zvočnega tlaka	LpA=83,6dB(A), K=3dB(A)
Hitrost tuljave	4000 / 5000 / 6200 vrt./min	Raven zvočne moči	LwA=93,7dB(A), K=2,69dB(A)
Rezalni krog rezila	Ø255 mm	Zajamčena raven moči	96dBA)
Premer vrvice	Ø1,6 mm	Vibracije	Max ah:1,45m/s ² , K=1,5m/s ²
Kolut za rezanje kroga	Ø380 mm	Teža (brez baterije)	6,5 kg





INFORMACIJE O HRUPU/VIBRACIJAH









Navedene vrednosti so vrednosti emisij in ne predstavljajo nujno vrednosti za varno delovno mesto. Čeprav obstaja povezava med ravnimi emisij in imisij, ni mogoče zanesljivo ugotoviti, ali so potrebni dodatni varnostni ukrepi ali ne. Dejavniki, ki vplivajo na raven imisije, ki trenutno prevladuje na delovnem mestu, vključujejo naravo delovnega prostora, druge vire hrupa, npr. število strojev in druge delovne procese. Dopusne vrednosti na delovnem mestu se lahko razlikujejo tudi od države do države. Vendar naj bi te informacije uporabniku omogočile boljše oceno nevarnosti in tveganja.

SESTAVNI DELI IZDELKA (glej sliko 1)

1	Baterijski vložek (ni priložen)	16	Palica zadnje gredi
2	Zgornji predal za polnjenje baterije	17	Zaklepni zatič
3	Spodnji prostor za polnjenje baterije	18	Pritrdite gumb
4	LED indikator baterije za zgornjo baterijo	19	Palica sprednje gredi
5	LED indikator baterije za nizko baterijo	20	Pokrov za zaščito tuljave
6	LED gumb za prikaz baterije	21	Pokrov za zaščito rezila
7	Indikator najnižje hitrosti	22	Rezilo
8	Indikator srednje hitrosti	23	Vijak za vzdrževanje menjalnika
9	Indikator najvišje hitrosti	24	menjalnik
10	Stikalo za vklop	25	Kolut za vrvico
11	Aktiviranje ročice za varnostno zaporo	26	Gumijasta zaščita glave
12	Aktiviranje sprožilca	27	Vtičnica v obliki črke T
13	Pomožni ročaj	28	Pas
14	Varnostni distančnik	29	4 mm imbus ključ
15	Kavelj za zadnji pas	30	5 mm imbus ključ

POJASNILO SIMBOLOV

	Bodite posebno pozorni in previdni.		Če je napajalni kabel poškodovan, zamotan ali pretrgan, takoj izvlecite vtič. Pred delom na napravi vedno izvlecite omrežni vtič.
	Pred uporabo preberite navodila za uporabo		Nosite zaščitna očala, zaščito za sluh in zaščitno čelado.

	Nosite zaščitne rokavice.		Nosite varnostne čevlje.
	Izogibajte se povratnemu udarcu.		Med zagonom in delom držite rezalno orodje stran od tujih predmetov.
	Pri delu vzdržujte varnostno razdaljo 15 m od drugih ljudi in živali.		Drži ljudi proč!
	Nevarnost; bodite pozorni na vržene predmete.		Dovoljena največja hitrost rezalnega orodja
	Ne izpostavljajte vlagi.		Ta izdelek je v skladu s predpisi EU
	Električnih naprav ne smete odvreči med gospodinske odpadke.		Zaščitni razred III

VARNOST

Splošna navodila

1. Nikoli ne dovolite uporabe orodja osebam, ki niso seznanjene s temi navodili, ljudem (vključno z otroki) z zmanjšanimi fizičnimi, senzoričnimi ali duševnimi sposobnostmi ali brez izkušenj in znanja. Otroke je treba nadzorovati, da se ne igrajo z orodjem.
2. Pred zagonom orodja preberite ta priročnik z navodili, da se seznanite z ravnanjem z orodjem.
3. Orodja ne posojajte osebi, ki nima dovolj izkušenj ali znanja o rokovanju z motornimi kosami in obrezovalniki z nitko.
4. Pri izposoji orodja vedno priložite ta navodila za uporabo.
5. Z orodjem ravnajte skrajno skrbno in pozorno.
6. Orodja nikoli ne uporabljajte po zaužitju alkohola ali mamil ali če se počutite utrujeni ali bolni.
7. Nikoli ne poskušajte spreminjati orodja.
8. Upoštevajte predpise o ravnanju z motornimi kosami in obrezovalniki z nitko v vaši državi.

Osebna zaščitna oprema

1. Nosite zaščitno čelado, zaščitna očala in zaščitne rokavice, da se zaščitite pred letečimi drobci ali padajočimi predmeti.
2. Nosite zaščito za ušesa, kot so glušniki, da preprečite izgubo sluha.
3. Za varno delo nosite ustrezna oblačila in obutev, na primer delovni kombinezon in čvrste, nedrseče čevlje. Ne nosite ohlapnih oblačil ali nakita. Ohlapna oblačila, nakit ali dolgi lasje se lahko ujamejo v gibljive dele.
4. Ko se dotikate rezila, nosite zaščitne rokavice. Rezila lahko hudo porežejo gole roke.

Varnost delovnega območja

1. Orodje uporabljajte samo pri dobri vidljivosti in dnevni svetlobi. Orodja ne uporabljajte v temi ali megli.
2. Orodja ne uporabljajte v eksplozivnem okolju, na primer v prisotnosti vnetljivih tekočin, plinov ali prahu. Orodje ustvarja iskre, ki lahko vnamejo prah ali hlape.
3. Med delovanjem nikoli ne stojte na nestabilni ali spolzki površini ali strmem pobočju. V mrzli sezoni se pazite ledu in snega ter vedno poskrbite za varno oporo.
4. Med delovanjem naj bodo navzoče osebe ali živali najmanj 15 m stran od orodja. Ustavite orodje takoj, ko se nekdo približa.
5. Pred uporabo preglejte delovno območje za kamne ali druge trdne predmete. Lahko se vržejo ali povzročijo nevaren povratni udarec in povzročijo resne telesne poškodbe in/ali materialno škodo.
6. **OPOZORILO:** Uporaba tega izdelka lahko ustvari prah, ki vsebuje kemikalije, ki lahko povzročijo dihalne ali druge bolezni. nekaj

primeri teh kemikalij so spojine, ki jih najdemo v pesticidih, insekticidih, gnojilih in herbicidih. Vaše tveganje zaradi teh izpostavljenosti se razlikuje glede na to, kako pogosto opravljate to vrsto dela. Da zmanjšate svojo izpostavljenost tem kemikalijam: delajte v dobro prezračenem prostoru in delajte z odobreno varnostno opremo, kot so tiste maske za prah, ki so posebej zasnovane za filtriranje mikroskopskih delcev.

Električna in baterijska varnost

1. Orodja ne izpostavljajte dežju ali mokrim pogojem. Vdor vode v orodje bo povečal nevarnost električnega udara.
2. Orodja ne uporabljajte, če ga stikalo ne vklopi in izklopi. Vsako orodje, ki ga ni mogoče upravljati s stikalom, je nevarno in ga je treba popraviti.
3. Preprečite nenameren zagon. Prepričajte se, da je stikalo v položaju za izklop, preden namestite baterijo, dvignete ali prenesete orodje. Če nosite orodje s prstom na stikalu ali vključite orodje, ki ima vklopljeno stikalo, povzroči nesrečo.
4. Polnite le s polnilnikom, ki ga določi proizvajalec. Polnilnik, ki je primeren za eno vrsto baterijskega paketa, lahko pri uporabi z drugim baterijskim paketom povzroči nevarnost požara.
5. Orodje uporabljajte samo s posebej za to namenjenimi baterijami. Uporaba drugih baterij lahko povzroči poškodbe in požar.
6. Ko baterijskega paketa ne uporabljate, ga hranite proč od drugih kovinskih predmetov, kot so sponke za papir, kovanci, ključi, žebliji, vijaki ali drugi majhni kovinski predmeti, ki lahko vzpostavijo povezavo enega terminala z drugim. Kratek stik med sponkami baterije lahko povzroči opekline ali požar.
7. V neprimernih pogojih lahko iz baterije izteče tekočina; izogibajte se stiku. Če slučajno pride do stika, sperite z vodo. Če tekočina pride v stik z očmi, poiščite zdravniško pomoč. Tekočina, ki izteka iz baterije, lahko povzroči draženje ali opekline.

Predavanje v obratovanje

1. Pred sestavljanjem ali prilagajanjem orodja odstranite baterijski vložek.
2. Pred rokovanjem z rezilom nadenite zaščitne rokavice.
3. Pred namestitvijo baterijskega vložka preglejte orodje glede poškodb, zrahljanih vijakov/matic ali nepravilne montaže.

Nabrusite topo rezilo. Če je rezilo zvito ali poškodovano, ga zamenjajte. Preverite vse krmilne ročice in stikala za enostavno delovanje. Očistite in posušite ročaje.

4. Nikoli ne poskušajte vklopiti orodja, če je poškodovano ali ni v celoti sestavljeno. V nasprotnem primeru lahko pride do resnih poškodb.

5. Pred vklopom orodja odstranite nastavitveni ključ ali ključ. Ključ ali ključ, ki je pritrjen na vrteči se del orodja, lahko povzroči telesne poškodbe.

6. Prilagodite ramenski pas in ročaj tako, da ustrežata telesni velikosti operaterja.

7. Ko vstavljate baterijski vložek, držite rezalni nastavek proč od telesa in drugih predmetov, vključno s tlemi. Pri zagonu se lahko vrtili in lahko povzročijo poškodbe ali škodo na orodju in/ali lastnini.

8. Pred vklopom orodja odstranite vse nastavitvene ključe, ključče ali pokrov rezila. Dodatek, ki je pritrjen na vrteči se del orodja, lahko povzroči telesne poškodbe.

Delovanje

1. V nujnem primeru takoj izklopite orodje.

2. Če med delovanjem začutite nenavadne razmere (npr. hrup, tresenje), izklopite orodje. Orodja ne uporabljajte, dokler vzrok ni prepoznan in odpravljen.

3. Rezalni nastavek se še kratek čas vrtili po izklopu orodja. Ne hitite s stikom z rezalnim nastavkom.

4. Med delovanjem uporabljajte ramenski pas. Orodje trdno držite na desni strani.

5. Ne pretiravajte. Ves čas ohranjajte pravilno nogo in ravnotežje. Bodite pozorni na skrite ovire, kot so štori, korenine in jarki, da se izognete spotikanju.

6. Nikoli ne delajte na lestvi ali drevesu, da preprečite izgubo nadzora.

7. Če orodje močno udari ali pade, preverite stanje, preden nadaljujete z delom. Preverite krmiljenje in varnostne naprave glede okvar. Če obstaja kakršna koli škoda ali dvom, prosite naš pooblaščen servis za pregled in popravilo.

8. Ne dotikajte se ohišja menjalnika. Ohišje menjalnika se med delovanjem segreje.

9. Počivajte, da preprečite izgubo nadzora zaradi utrujenosti. Priporočamo 10 do 20 minut počitka vsako uro.

10. Ko zapustite orodje, tudi če je to za kratek čas, vedno odstranite baterijski vložek. Nenadzorovano orodje z nameščenim akumulatorskim vložkom lahko uporablja nepooblaščen oseba in povzroči resno nesrečo.

11. Če se trava ali veje ujamejo med rezalni nastavek in zaščito, pred čiščenjem vedno izklopite orodje in odstranite baterijski vložek. V nasprotnem primeru se lahko rezalni nastavek nenamerno zavrti in povzroči resne poškodbe.

12. Če rezalni nastavek zadene kamenje ali druge trde predmete, takoj izklopite orodje. Nato odstranite baterijski vložek in pregledajte rezalni nastavek.

13. Med delovanjem pogosto preverjajte rezalni nastavek glede razpok ali poškodb. Pred pregledom odstranite baterijski vložek in počakajte, da se rezalni nastavek popolnoma ustavi. Poškodovan rezalni nastavek takoj zamenjajte, tudi če ima le površinske razpoke.

14. Nikoli ne strižite nad višino pasu.

15. Preden začnete z rezanjem, počakajte, da rezalni nastavek po vklopu orodja doseže konstantno hitrost.

16. Pri uporabi kovinskih rezil zasukajte orodje enakomerno v polkrogu od desne proti levi, kot če uporabljate koso.

17. Orodje držite samo za izolirane prijemalne površine, ker se lahko rezilo dotakne skrite napeljave. Rezila, ki pridejo v stik z žico pod napetostjo, lahko povzročijo izpostavljene kovinske dele orodja pod napetostjo in povzročijo električni udar operaterja.

Rezalni priključki

1. Uporabite ustrezen rezalni nastavek za opravilo, ki ga izvajate.

– Najlonske rezalne glave (trimerne glave z vrvice) so primerne za

obrezovanje travne trave.

– Kovinska rezila so primerna za rezanje plevela, visoke trave, grmovja, grmičevja, podlesja, grmovja ipd.

– Nikoli ne uporabljajte drugih rezil, vključno s kovinskimi večdelnimi vrtljivimi verigami in rezili za mlatilo. Lahko povzročijo resne poškodbe.

2. Vedno uporabljajte zaščito za rezalni nastavek, ki ustreza uporabljenemu rezalnemu nastavku.

3. Pri uporabi kovinskih rezil se izogibajte "povratnemu udarcu" in se vedno pripravite na nenameren povratni udarec. Glejte razdelek »Povratni udarec«.

Povratni udarec (potisk rezila)

1. Povratni udarec (potisk rezila) je nenadna reakcija na zatakajeno ali zatakajeno rezilo. Ko se to zgodi, orodje vrže vstran ali proti operaterju z veliko silo in lahko povzroči resne poškodbe.

2. Povratni udarec se pojavi zlasti pri uporabi segmenta rezila med 12. in 2. uro na trdnih delih, grmovju in drevesih s premerom 3 cm ali več.

3. Da preprečite povratni udarec:

– Nanesite segment med 8. in 11. uro.

– Nikoli ne uporabljajte segmenta med 12. in 2. uro.

– Nikoli ne uporabljajte segmenta med 11. in 12. uro ter med 14. in 17. uro, razen če je operater dobro usposobljen in izkušen in to počne na lastno odgovornost.

– Rezil nikoli ne uporabljajte v bližini trdnih predmetov, kot so ograje, zidovi, drevesna debela in kamni.

– Rezil nikoli ne uporabljajte navpično za postopke, kot so obrobjanje in obrezovanje žive meje.

Vibracije

1. Ljudje s slabo cirkulacijo, ki so izpostavljeni prekomernim vibracijam, lahko doživijo poškodbe krvnih žil ali živčnega sistema. Vibracije lahko povzročijo pojav naslednjih simptomov v prstih, rokah ali zapestjih:

»Zaspanje« (otrplost), mravljinčenje, bolečina, zbadajoč občutek, sprememba barve kože ali kože. Če se pojavi kateri od teh simptomov, obiščite zdravnika!

2. Da zmanjšate tveganje za "beloprstno bolezen", naj bodo vaše roke med delovanjem tople in dobro vzdržujete orodje in pribor.

Transport

1. Pred transportom orodja izklopite in odstranite baterijski vložek. Pritrdite pokrov na rezilo.

2. Orodje prenašajte v vodoravnem položaju tako, da ga držite za gred.

3. Ko orodje prevažate v vozilu, ga ustrezno zavarujte, da preprečite prevračanje. V nasprotnem primeru lahko pride do poškodb orodja in druge prtljage.

Vzdrževanje

1. Naj vaše orodje servisira naš pooblaščen servisni center, pri čemer vedno uporabite samo originalne nadomestne dele. Nepravilno popravilo in slabo vzdrževanje lahko skrajšata

življenjsko dobo orodja in poveča tveganje za nesreče.

2. Pred kakršnim koli vzdrževanjem ali popravilom ali čiščenjem orodja ga vedno izklopite in odstranite baterijski vložek.

3. Pri rokovanju z rezilom vedno nosite zaščitne rokavice.

4. Z orodja vedno očistite prah in umazanijo. V ta namen nikoli ne uporabljajte bencina, bencina, razredčila, alkohola ali podobnega. Lahko pride do spremembe barve, deformacije ali razpok plastičnih komponent.

5. Po vsaki uporabi privijte vse vijake in matice.

6. Ne poskušajte vzdrževati ali popravljati

opisano v navodilih za uporabo. Za tovrstna dela povprašajte naš pooblaščen servis.

7. Vedno uporabljajte samo naše originalne nadomestne dele in dodatno opremo. Uporaba delov ali dodatkov, ki jih dobavlja tretja oseba, lahko povzroči okvaro orodja, materialno škodo in/ali resne poškodbe.

8. Od našega pooblaščenega servisnega centra zahtevajte, da redno pregleduje in vzdržuje orodje.

Shranjevanje

1. Pred shranjevanjem orodja izvedite popolno čiščenje in vzdrževanje. Odstranite baterijski vložek. Pritrdite pokrov na rezilo.

2. Orodje hranite na suhem in visokem ali zaklenjenem mestu izven dosega otrok.

3. Orodja ne naslanjajte na nekaj, na primer na steno. V nasprotnem primeru lahko nenadoma pade in povzroči poškodbo.

Prva pomoč

1. Vedno imejte pri roki komplet prve pomoči. takoj zamenjajte katerikoli predmet, vzeti iz kompleta prve pomoči.

2. Ko prosite za pomoč, navedite naslednje podatke:

- Kraj nesreče
- Kaj se je zgodilo
- Število poškodovanih oseb
- Narava poškodbe
- Vaše ime

SHRANITE TA NAVODILA.

OPOZORILO:

NE dovolite, da udobje ali poznavanje izdelka (pridobljeno z večkratno uporabo) nadomestita strogega upoštevanja varnostnih pravil za predmetni izdelek. NAPAČNA UPORABA ali neupoštevanje varnostnih pravil, navedenih v tem priročniku z navodili, lahko povzroči resne telesne poškodbe.

POMEMBNA VARNOSTNA NAVODILA ZA AKUMULATORSKI VLOŽEK

1. Pred uporabo baterijskega vložka preberite vsa navodila in opozorilne oznake na (1) polnilniku baterij, (2) bateriji in (3) izdelku, ki uporablja baterijo.

2. Ne razstavljajte baterijskega vložka.

3. Če se čas delovanja preveč skrajša, takoj prenehajte z delovanjem. Lahko povzroči nevarnost pregrevanja, morebitne opekline in celo eksplozijo.

4. Če vam elektrolit pride v oči, jih sperite s čisto vodo in takoj poiščite zdravniško pomoč. Lahko povzroči izgubo vida.

5. Ne povzročajte kratkega stika v baterijskem vložku:

(1) Ne dotikajte se sponk s prevodnim materialom.

(2) Izogibajte se shranjevanju baterijskega vložka v posodi z drugimi kovinskimi predmeti, kot so žebli, kovanci itd.

(3) Baterijski vložek ne izpostavljajte vodi ali dežju. Kratek stik z baterijo lahko povzroči velik pretok toka, pregrevanje, možne opekline in celo okvaro.

6. Orodja in baterijskega vložka ne shranjujte na mestih, kjer lahko temperatura doseže ali preseže 50 °C (122 °F).

7. Ne sežigajte baterijskega vložka, tudi če je močno poškodovan ali popolnoma izrabljen. Baterijski vložek lahko eksplodira v požaru.

8. Pazite, da vam baterija ne pade ali udari.

9. Ne uporabljajte poškodovane baterije.

10. Upoštevajte lokalne predpise v zvezi z odlaganjem baterije.

SHRANITE TA NAVODILA.

Nasveti za ohranjanje najdaljše življenjske dobe baterije

1. Napolnite baterijski vložek, preden se popolnoma izprazni. Vedno prenehajte z delovanjem orodja in napolnite baterijski vložek, ko opazite, da je moč orodja manjša.

2. Nikoli ne polnite popolnoma napolnjenega akumulatorskega vložka. Prekomerno polnjenje skrajša življenjsko dobo baterije.

3. Polnite baterijski vložek pri sobni temperaturi 10 °C - 40 °C (50 °F - 104 °F). Pustite, da se vroč baterijski vložek ohladi, preden ga napolnite.

4. Baterijski vložek napolnite vsakih šest mesecev, če ga dlje časa ne boste uporabljali.

sprednje gredi, lahko sprednjo gred rahlo zavijete ali premaknete dokler zaklepni zatič ne zdrsne vanj.

4. Obrnite pritrdilni gumb (18), da skupaj pritrdite in zaklenete oba para gredi.

Montaža upravljalnih ročajev (glejte sliko 4)

1. Vstavite desno krmilno palico (13) v zaklepni blok na palici gredi. Po potrebi najprej odvijte vijake na bloku.

2. Ponovno privijte vijake na zaklepem bloku.

3. Vstavite levi krmilni drog (14) v blokimi blok na grednem drogu. Po potrebi najprej odvijte vijake na bloku.

4. Ponovno privijte vijake na zaklepem bloku.

Montaža rezila (glejte sliko 5)

⚠ OPOZORILO: Nevarnost poškodb (ureznine zaradi ostrih robov)! Na zaščitnem ščitu je oster nož za rezanje vrvice. Pri vseh delih na rezilu morate nositi zaščitne rokavice.

1. Odstranite rezalni pritrdilni element z rezalne glave. (opomba: ne odstranjujte notranje prirobnice!)

2. Namestite rezilo na notranjo prirobnico.

3. Namestite zunanjo prirobnico nazaj na rezilo.

4. Namestite nazaj prirobnico posode in nato levo navojno matico.

5. Vstavite izvijač ali imbus ključ v luknjo gredi, da zaklenete gred.

6. Držite zaklep gredi, medtem pa z nasadnim ključem v

MONTAŽA IN DELOVANJE

⚠ OPOZORILO:

• Pred nastavljanjem ali preverjanjem delovanja orodja se vedno prepričajte, da je orodje izklopljeno in baterijski vložek odstranjen. Neuspešen izklop in odstranite baterijski vložek, lahko povzroči resne telesne poškodbe zaradi nenamernega zagona.

Montaža zaščite rezila in tuljave (glejte sliko 2)

⚠ OPOZORILO:

• **Nikoli ne uporabljajte orodja brez nameščenega prikazanega ščitnika.** Če tega ne storite, lahko povzročite resne telesne poškodbe.

1. Namestite sprednjo gred (19) na ščitnik rezila (21) in poravnajte dve luknji med seboj.

2. Namestite zaščito tuljave (20) na zgornji del sprednje strani in poravnajte luknje z njimi. Nato vstavite 2 vijaka v luknje.

3. Obrnite vse zgornje komplete in nato pritrdite dve matici M10 na vijake in jih predhodno privijte z roko.

4. Ponovno obrnite nazaj in ga nato s 5 mm imbus ključem pritrdite in zaklenite.

Montaža palice gredi (glejte sliko 3)

1. Odstranite gumijasti pokrov na sprednjem koncu gredi.

2. Izvlecite zaklepni zatič (17), nato ga zavrtite in sprostite, da ostane zunaj.

3. Poravnajte sprednji konec gredi in zadnji konec gredi, nato ga vstavite. Po tem obrnite zaklepni zatič (17) nazaj in ga sprostite. Če se zaklepni zatič v tem trenutku ni zaskočil v luknjo na koncu

oblaki črke T zavrtite v nasprotni smeri urinega kazalca, da pritrdite.

Montaža vrvice (glejte sliko 6)

1. Odstranite vse pritrdilne elemente in rezilo.
2. Navijte vrvico na gred levega navoja.
3. Zaklenite gred in zavrtite tuljavo vrvice v nasprotni smeri urinega kazalca, da jo pritrdite.

Namestitev nosilnega traku (glejte sliko 7)

Nosilni trak (28) obesite na pritrdilni kavelj.

Nameščanje ali odstranjevanje baterijskega vložka (slika 8)

POZOR:

- Pred namestitvijo ali odstranitvijo akumulatorskega vložka vedno izklopite orodje.
- **Pri nameščanju ali odstranjevanju baterijskega vložka trdno držite orodje in baterijski vložek.** Če orodja in baterijskega vložka ne držite trdno, lahko povzročita, da vam zdrsneta z rok, poškodujete orodje in akumulatorski vložek ter telesne poškodbe.

Če želite odstraniti baterijski vložek, ga potisnite iz orodja, medtem ko drsite gumb na sprednji strani vložka.

Če želite namestiti baterijski vložek, poravnajte jezik na baterijskem vložku z utorom v ohišju in ga potisnite na svoje mesto. Vstavite ga do konca, dokler se z rahlim klikom ne zaskoči. Če vidite rdeč indikator na zgornji strani gumba, ni popolnoma zaklenjen.

POZOR:



- Akumulatorski vložek vedno vstavite do konca, dokler rdeči indikator ne bo več viden. V nasprotnem primeru lahko po nesreči pade iz orodja in poškoduje vas ali nekoga v vaši bližini.
- Baterijski vložek ne nameščajte na silo. Če kartuša ne zdrsne zlahka, ni pravilno vstavljena.

OPOMBA:

- Orodje ne deluje samo z enim akumulatorskim vložkom.

Prikaz preostale napolnjenosti baterije (slika 9)

Pritisnite gumb za preverjanje (6), da indikatorji baterije pokažejo preostalo kapaciteto baterije. Indikatorji baterije ustrezajo vsaki bateriji. Levi indikator (4) prikazuje zgornjo baterijo, desni indikator (5) pa spodnjo baterijo.

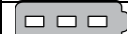
Indikator baterije	Preostala zmogljivost
	50 % do 100 %
	20 % do 50 %
	0 % do 20 %
	0 %

Delovanje stikala za vklop (slika 10)

Pritiskajte gumb stikala za vklop (10) na ročaju vsaj 2 sekundi, da je orodje vklopljeno in indikator napajanja zasveti. Privzeta hitrost je najvišja, tako da, če želite uporabiti majhno hitrost, lahko znova pritisnete stikalo za vklop.

Ta stroj je zasnovan s tremi vrstami hitrosti za različne vrste delovnih materialov. S pritiskom na stikalo za vklop/izklop izberite zeleno hitrost.

OPOZORILO:

- Preden vstavite baterijski vložek (1) v orodje, vedno preverite, ali se sprožilni sprožilec (12) pravilno aktivira in se vrne v položaj "IZKLOP", ko ga sprostitite. Ne vlecite

močan pritisk na sprožilec, ne da bi pritisnili na ročico varnostnega zaklepa (11). To lahko povzroči zlom stikala.

Polnjenje baterije (slika 13)

1. Priključite baterijo za polnjenje v vtičnico 220VAC; Indikator napajanja sveti zeleno.
2. Potisnite baterijo v režo polnilnika baterij, ko zaslišite klik, je baterija pritrjena. Indikatorska lučka za napajanje je ugasnjena, indikatorska lučka za polnjenje pa sveti rdeče. Začne se postopek polnjenja.
3. Po približno 50 minutah do 1 ure bo lučka indikatorja polnjenja ugasnila, medtem pa bo indikator napajanja ponovno zasvetil zeleno. Označuje, da je postopek polnjenja popolnoma končan.
4. Izvlecite vtič polnilnika in nato iz polnilnika izvlecite paket baterij.

Nasveti za polnjenje (slika 14)

Po uporabi je baterija verjetno nekoliko vroča. V tem primeru paketa baterij ni mogoče polniti. Mora počivati, pustiti, da se ohladi.

Indikator napolnjenosti baterije (slika 15)

Baterija ima funkcijo za prikaz stanja glasnosti. Za prikaz te funkcije samo pritisnite gumb na ohišju.

- 1 lučka sveti pomeni, da glasnost ostaja pod 10 %;
- 2 sveti lučki pomenita, da glasnost ostane od 10 % do 25 %
- 3 prižgane lučke pomenijo, da glasnost ostane 25 % do 50 %
- 4 prižgane lučke pomenijo, da glasnost ostane od 50 % do 75 %
- 5 prižganih lučk pomeni, da glasnost ostane od 75 % do 100 %

DELOVANJE

Pravilna drža

OPOZORILO:

- **Orodje vedno postavite na svojo desno stran, tako da je gred levega ročaja vedno pred vašim telesom.**

Pravilna namestitev orodja omogoča največji nadzor in zmanjša tveganje za resne telesne poškodbe zaradi povratnega udarca.

Kot je prikazano na sliki, namestite ramenski pas in orodje trdno obesite na svojo desno stran, tako da je drog levega ročaja vedno pred vami.

Nastavitev položaja obešalnika in ramenskega pasu (slika 11)

Pri zamenjavi baterije ali dodatkov z drugimi se lahko spremeni ravnovesje teže orodja. V tem primeru prilagodite položaj obešalnika in dolžino ramenskega pasu, kot sledi. Če želite spremeniti položaj obešalnika, popustite pritrdilni vijak na obešalniku s priloženim ključem in nato premaknite obešalnik in blazino. Blazino lahko enostavno premakate tako, da jo zasukate.

Prilagodite položaj obešalnika in dolžino ramenskega pasu tako, da: **(slika 11)**

- položaj obešalnika 750 mm ali višje od tal,
- rezalno orodje se nahaja 100 mm do 300 mm visoko od tal in
- je nezaščiten del rezalnega orodja vodoravno oddaljen 750 mm ali več od obešala.

Ko nastavite položaj obešala, trdno privijte vijak s ključem.

VZDRŽEVANJE

⚠ OPOZORILO:

- Vedno se prepričajte, da je orodje izklopljeno in da je baterijski vložek odstranjen, preden poskušate izvesti pregled ali vzdrževanje orodja.

Če ne izklopite in odstranite baterijskega vložka, lahko pride do resnih telesnih poškodb zaradi nenamernega zagona.

OBVESTILO:

Nikoli ne uporabljajte bencina, bencina, razredčila, alkohola ali podobnega. Lahko pride do spremembe barve, deformacije ali

razpok.

Dovod masti v ohišje menjalnika (slika 12)

Na ohišje menjalnika nanesite mast (Shell Alvania 2 ali enakovredno). Odstranite šestrobi vijak in nato vsakih 30 ur nanesite mast skozi luknjo za mast. (Mast lahko kupite pri vašem lokalnem prodajalcu.)

VARSTVO OKOLJA



Da bi preprečili poškodbe stroja med transportom, je dostavljen v trdni embalaži. Večino embalažnih materialov je mogoče reciklirati. Te materiale odnesite na ustrezna mesta za recikliranje. Neželene stroje odnesite lokalnemu prodajalcu. Tu jih bodo odstranili na okolju varen način.

 Odpadne električne naprave je mogoče reciklirati in jih ne smete odvreči med gospodinjske odpadke! Prosimo, da nas aktivno podprete pri ohranjanju virov in varovanju okolja, tako da to napravo vrnete v zbirne centre (če so na voljo).

IZJAVA O SKLADNOSTI

S polno odgovornostjo izjavljamo, da je ta izdelek v skladu z naslednjimi standardi ali standardiziranimi dokumenti: EN60335-1:2012/A2:2019, EN50636-2-91:2014, EN62233:2008, EN60745-1:2009/A11:2010; EN ISO 11806-1:2011; EN 55014-1:2017/A11:2020, EN55014-2:2015; v skladu z uredbama 2006/42/EC, 2014/30/EC.

HRUP/VIBRACIJE Izmerjeno v skladu z Direktivo EU o hrupu 2000/14/ES & 2005/88/ES je raven zvočnega tlaka tega orodja 83,6 dB(A), raven zvočne moči pa 93,7dB(A).

Exploded view for CGT-S40LiBHP

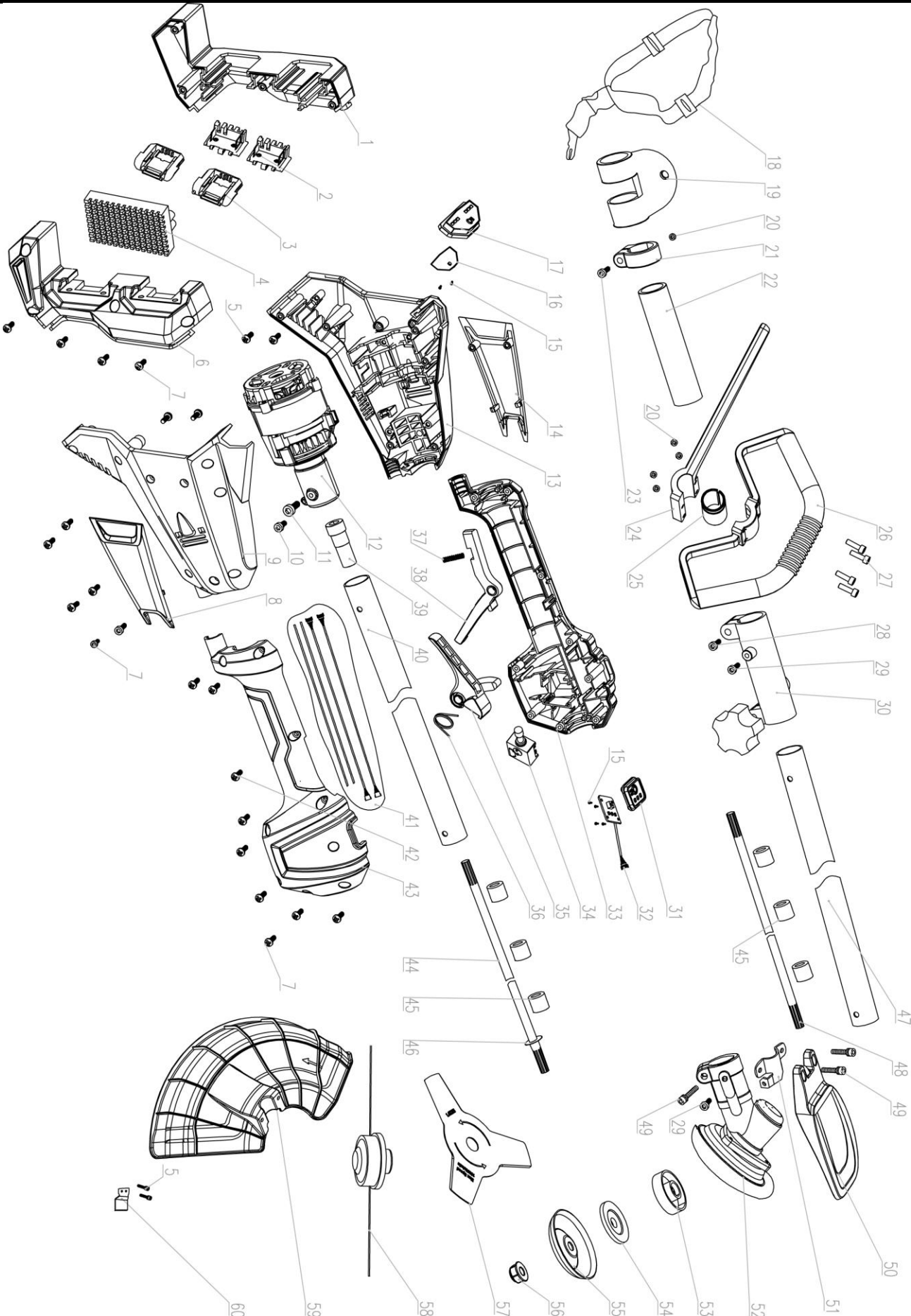

Spare parts for CGT-S40LiBHP

Item	Description	Q'ty
1	Battery pack holder-left	1
2	electrode socket	2
3	battery insert	2
4	controller assy	1
5	Self-tapping screw	6
6	Battery pack holder-right	1
7	Self-tapping screw	18
8	Right side cover	1
9	Right motor housing	1
10	Hex socket screw M4X20	1
11	Hex socket screw M5X10	1
12	Motor assy.	1
13	Left motor housing	1
14	Left side cover	1
15	Self-tapping screw	6
16	Power indicator PCB	1
17	Power indicator cover	1
18	Belt	1
19	Belt hook	1
20	Nut M5	5
21	Lifting ring holder	1
22	Sponge jacket	1
23	Hexagon socket screw	1
24	P-shape handle	1
25	P-type handle rubber ring	1
26	Handle cover	1
27	Hexagon socket screw M5X30	4
28	Hexagon socket screw M5X25	1
29	Hexagon socket screw M5X16	2
30	Connector	1

Item	Description	Q'ty
31	Control panel	1
32	Brush cutter	1
33	Left housing of handle	4
34	Speed switch	1
35	Switch trigger	1
36	Trigger spring	1
37	Safety lock-off knob	1
38	Spring for safety knob	1
39	Output spindle connector	1
40	Aluminium tube	1
41	Wire	1
42	Self-tapping screw	1
43	Right housing of handle	5
44	Transmission shaft	1
45	Powder bearing	6
46	Snap ring	1
47	Front shaft tube	1
48	Front shaft	1
49	Hexagon socket screw	3
50	Safety spacer device	1
51	Press plate for cover	1
52	Geas box assy.	1
53	Outer flange	1
54	Inner flange	1
55	Flange cover	1
56	M6 anti-loosen nut	1
57	Brush cutter blade	1
58	Trimmer head	1
59	Protective cover	1
60	Trimmer line cutter	1