

- SK** Akumulátorová kosačka na trávu
- CZ** Akumulátorová sekačka na trávu
- HU** Akkumulátoros fűnyíró
- RO** Mașină de tuns iarba fără fir
- EN** Cordless lawnmower
- DE** Akku-rasenmäher
- PL** Kosiarka akumulatorowa



**CLM-S20LiB**

**Preklad originálneho návodu na použitie**  
**Překlad originálním návodu k použití**  
**Az eredeti használati útmutató fordítása**  
**Traducerea manualului de utilizare original**  
**Instruction manual**  
**Übersetzung der Original-Gebrauchsanweisung**  
**Tłumaczenie oryginalnej instrukcji użytkowania**



1



CLM-S20LiB

20Vd.c.



3500  
min<sup>-1</sup>

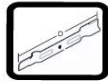

320mm

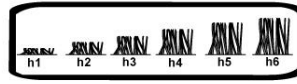

20/30/40/50/60mm



30 L



8,6kg

2



3

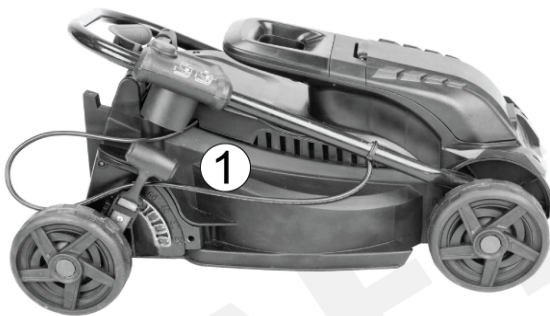

4

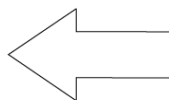
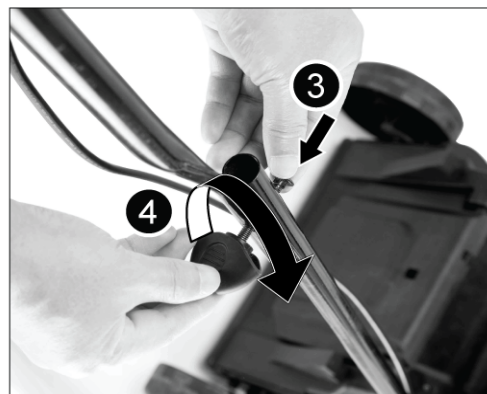
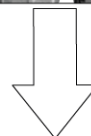
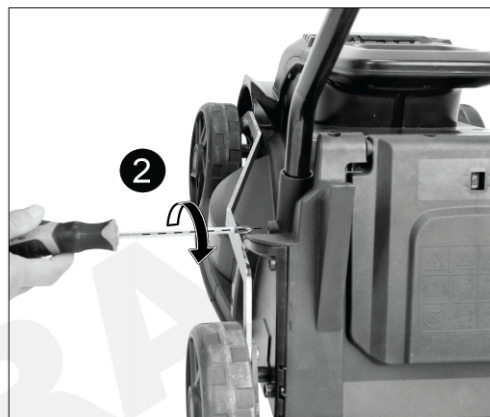
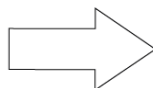
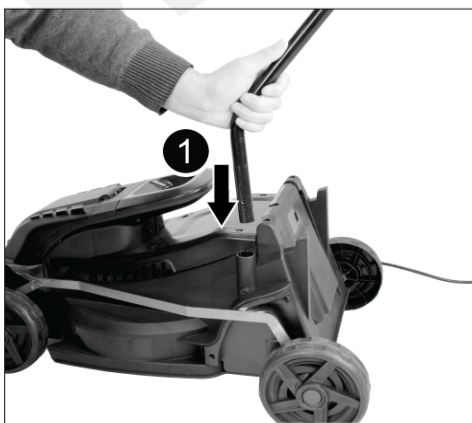



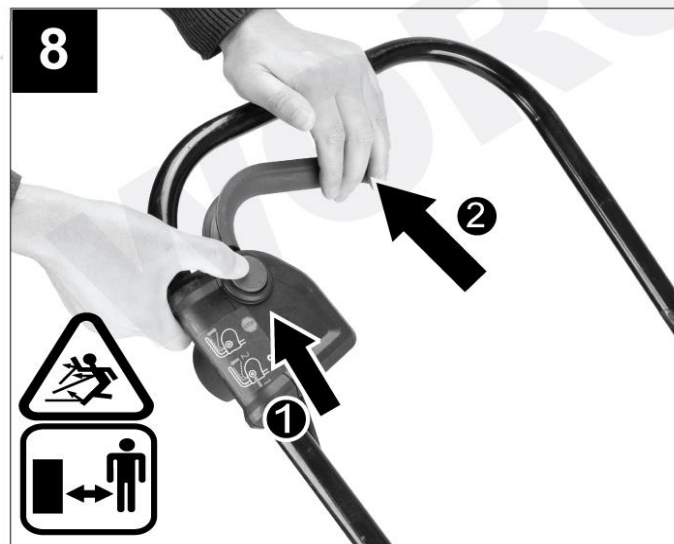
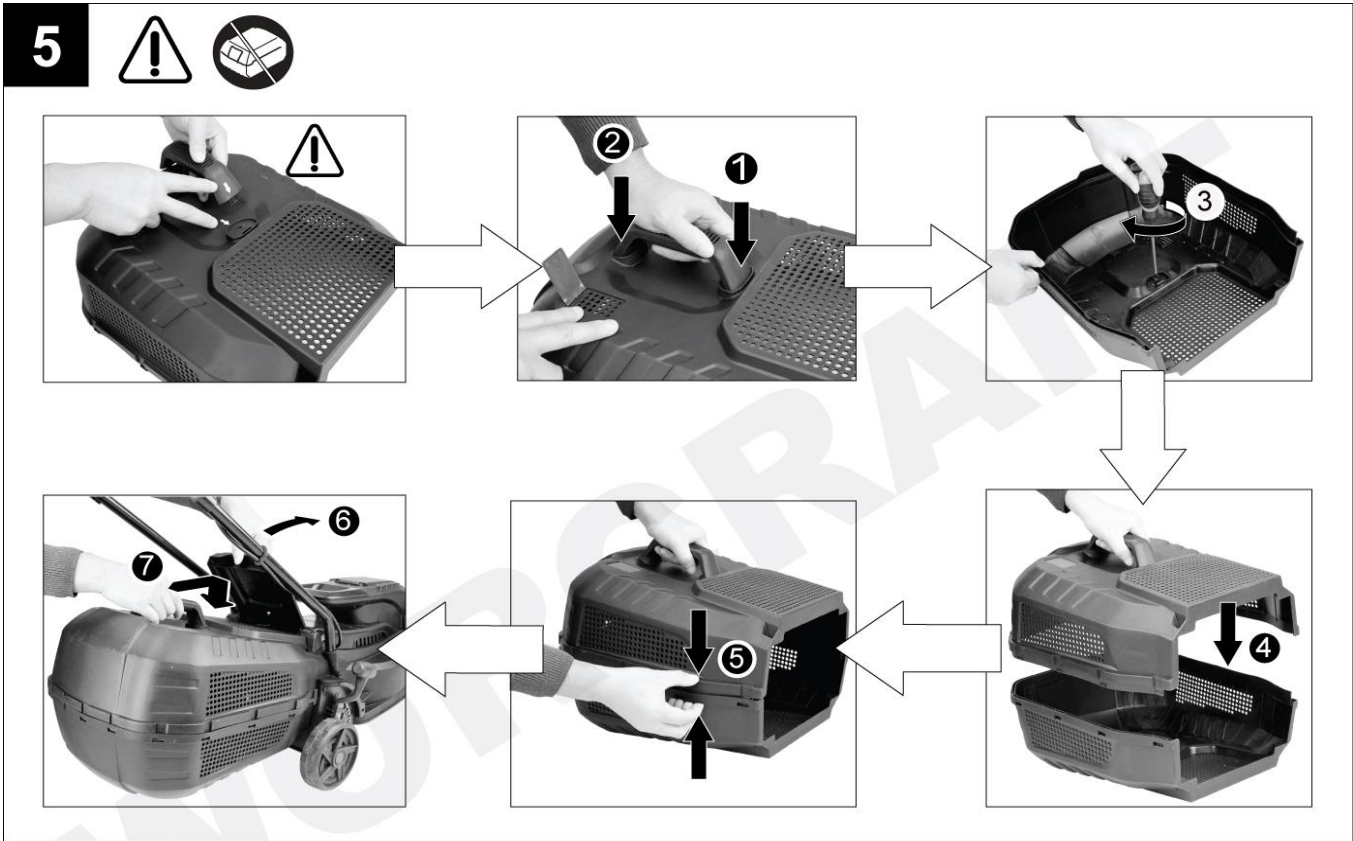



8

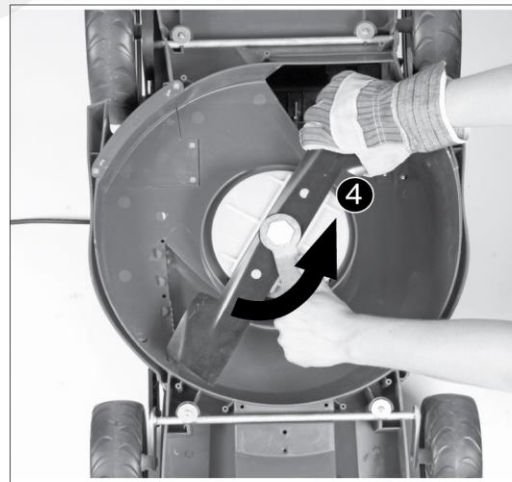
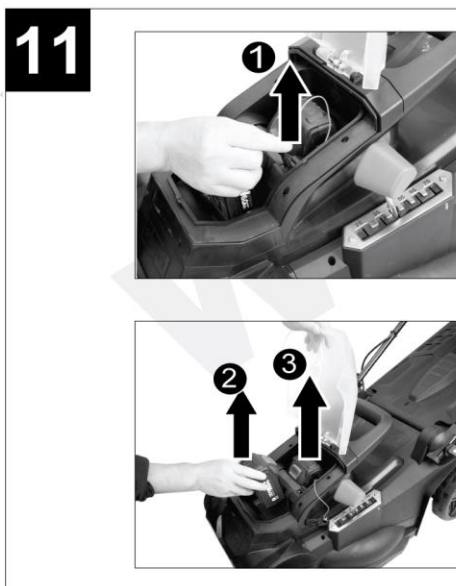
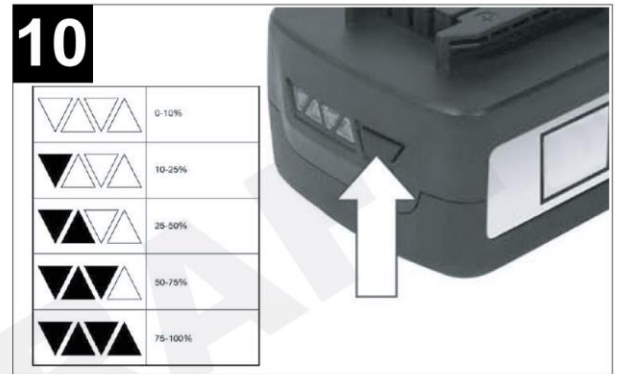
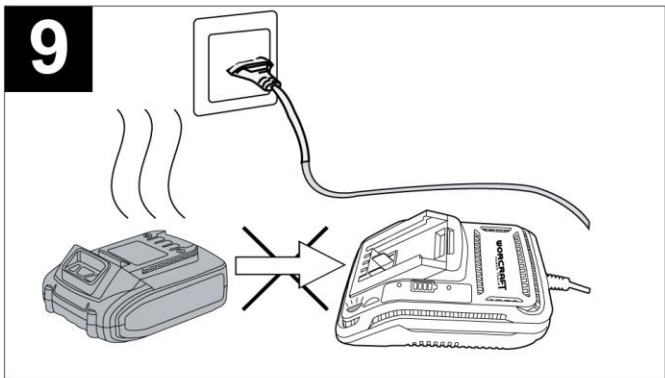
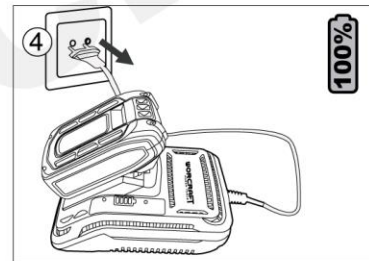
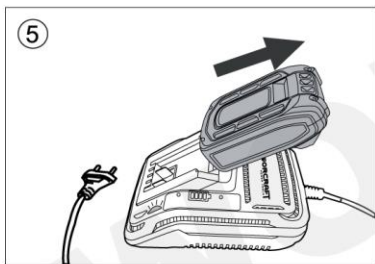
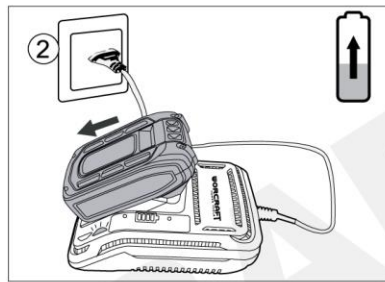
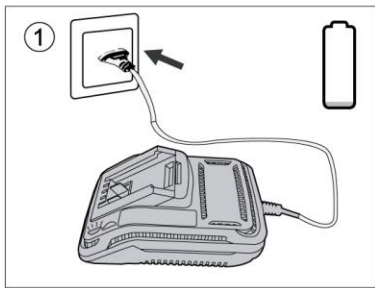

## AKUMULÁTOROVÁ KOSAČKA NA TRÁVU

### POUŽITIE

Akumulátorová kosačka na trávnu je určená na kosenie trávniku v súkromných priestoroch a smie sa používať len na suché kosenie. Ročný prevádzkový čas, by vo všeobecnosti nemal presiahnuť 50 hodín. Je zakázané používať akumulátorovú kosačku na trávnu na komerčné používanie vo verejných parkoch a športových areáloch, ako aj v poľnohospodárstve a lesníctve.

**Dôležité:** Vzhľadom na vysoké riziko poranenia používateľa sa akumulátorová kosačka na trávnu nesmie používať na orezávanie kríkov, živých plotov, odstraňovanie lístia a nečistôt z chodníkov a vyrovnanie povrchov (odstraňovanie krtincov).

Zariadenie používajte iba na predpísané účely. Akékoľvek iné použitie je považované za prípad nesprávneho použitia. Používateľ/obsluha a nie výrobca nesie zodpovednosť za akékoľvek poškodenie, alebo zranenia spôsobené týmto nesprávnym používaním. Majte na pamäti, že toto zariadenie nebolo navrhnuté pre komerčné alebo priemyselné používanie. Záruka nebude platná pokiaľ bude zariadenie používané na komerčné, priemyselné alebo podobné účely.

### TECHNICKÉ PARAMETRE















	<b>NAPÄTIE</b>	20 V	
	<b>KAPACITA</b>	2, 4 alebo 6 Ah	
	<b>OTÁČKY</b>	3 500 min <sup>-1</sup>	
	<b>ŠÍRKA ZÁBERU</b>	320 mm	
	<b>NASTAVENIE VÝŠKY</b>	20-60 mm	
	<b>ZBERNÝ KOŠ</b>	30 l	
	<b>KOLESÁ</b>	<b>PREDNÉ</b>	<b>ZADNÉ</b>
		Ø 137 mm	Ø 137 mm
	<b>VIBRÁCIE</b>	2,5 m/s <sup>2</sup> Odchýlka (K) = 1,5 m/s <sup>2</sup>	
	<b>HLADINA AKUSTICKÉHO VÝKONU (L<sub>WA</sub>)</b>	93,1 dB(A) Odchýlka (K) = 3 dB(A)	
	<b>HLADINA AKUSTICKÉHO TLAKU (L<sub>pA</sub>)</b>	82,9 dB(A) Odchýlka (K) = 3 dB(A)	
	<b>HMOTNOSŤ</b>	8,6 kg	

### ČASTI VÝROBKU

1	Štartovacie tlačidlo	11	Zberný koš
2	Spínacia/brzdová páka	12	Prenosná rukoväť
3	Vrchná časť rukoväti	13	Páka na nastavenie výšky kosenia
4	Svorka na uchytenie kábla	14	Kryt priestoru pre umiestnenie akumulátora
5	Upevňovacia matica	15	Zadné koleso
6	Skrutka	16	Stupnica nastavenia výšky kosenia
7	Rukoväť zberného koša	17	Predné koleso
8	Spodná časť rukoväti	18	Nôž

9	Indikátor naplnenia zberného koša	19	Priestoru pre umiestnenie akumulátora
10	Kryt zberného koša	20	Bezpečnostný kľúč

### VYSVETLIVKY SYMBOLOV

	Všeobecné upozornenie na nebezpečenstvo.
	Prečítajte si návod na použitie.
	Existuje riziko vyhodenia predmetov ako sú napr. malé kamene, ktoré môžu ohroziť obsluhu alebo ostatných ľudí. <b>Upozornenie:</b> Počas prevádzky udržiajte bezpečnú vzdialenosť od zariadenia.
	<b>Upozornenie:</b> Nedotýkajte sa rotujúceho noža. Uvedomte si, že nôž je ostrý a mohol by Vám odseknúť prsty na nohách alebo na rukách.
	Skôr ako sa budete dotýkať súčiastok zariadenia, počkajte, kým sa úplne zastavia. Po vypnutí zariadenia nôž naďalej rotuje a mohol by Vám spôsobiť zranenie.
	Pred vykonávaním opravných prác alebo údržby vyberte bezpečnostný kľúč.
	Nepracujte v daždi, ani nenechávajte zariadenie vonku ak prší.
	Výrobok je v súlade s platnými európskymi smernicami a bola vykonaná metóda hodnotenia zhody týchto smerníc.
	Nevyhadzujte do bežného domového odpadu. Namiesto toho, ekologicky prijateľnou cestou sa obráťte na recyklačné strediska. Prosím venujte starostlivosť ochrane životného prostredia.
	Noste ochranné rukavice.
	Noste chránič sluchu.
	Používajte ochranné pracovné okuliare.
	Zaručená hladina akustického výkonu.
	Stupeň ochrany IPX1
	Trieda ochrany III

### BEZPEČNOSTNÉ POKYNY

**Dôležité upozornenie!** Starostlivo si prečítajte pokyny uvedené v tomto návode na použitie. Dobré sa oboznáňte s obslužnými prvkami a so správnym používaním tohto zariadenia. Návod na používanie si starostlivo uschovajte na neskoršie používanie. Neznalosť bezpečnostných pokynov a návodu k obsluhu môže spôsobiť najväčšie zranenia a dokonca aj usmrtenie.

- Nikdy nedovoľte používať túto akumulátorovú kosačku na trávu deťom ani žiadnym iným osobám, ktoré nie sú dôkladne oboznámené s týmto návodom na používanie. Predpisy niektorých krajín môžu obmedzovať vek obsluhujúcej osoby. Keď akumulátorovú kosačku na trávu nepoužívate, uskladnite ju tak, aby nebola dosiahnuteľná pre deti.

- Výrobok nie je určený na používanie osobami (vrátane detí), ktorým fyzická, zmyslová alebo mentálna neschopnosť či nedostatok skúseností a znalostí zabraňuje v bezpečnom používaní výrobku, ak na ne nebude dohliadané alebo ak neboli inštruované ohľadom použitia spotrebiča osobou zodpovednou za ich bezpečnosť. Dávajte pozor na deti, aby ste zabezpečili, že sa nebudú môcť s výrobkom hrať.

- Nikdy nekoste vtedy, keď sa v bezprostrednej blízkosti zdržiavajú nejaké osoby, predovšetkým deti, alebo domáce zvieratá.



- Obsluhujúca osoba alebo užívateľ je zodpovedný za úrazy a škody spôsobené iným ľuďom alebo za škody na ich majetku.
- Nepracujte s akumulátorovou kosačkou na trávu keď ste bosý, alebo keď máte obuté otvorené sandále. Pri práci noste vždy pevnú obuv a dlhé nohavice.
- Nepracujte s akumulátorovou kosačkou na trávu ak ste pod vplyvom alkoholu, drog alebo liekov.
- Dôkladne preskúmajte plochu, ktorú budete kultivovať a odstráňte kamene, palice, drôty, kosti a iné cudzie telesá.
- Pred použitím vždy zrakom skontrolujte, či nie sú nôž, upevňovacia skrutka a celá rezacia jednotka opotrebované alebo poškodené. Opotrebovaný alebo poškodený nôž a upevňovacia skrutka smú byť vymenené len ako súprava, aby sa zabránilo nevyváženosti.
- Pracujte iba za denného svetla alebo pri dobrom umelom osvetlení.
- Nepracujte s akumulátorovou kosačkou na trávu za nepriaznivého počasia, najmä keď sa blíži búrka.
- Podľa možnosti nepoužívajte akumulátorovú kosačku na trávu vtedy, keď je tráva mokrá.
- Pri práci vždy pokojne kráčajte, nikdy rýchlo nebežte.
- Akumulátorová kosačka na trávu sa zásadne nesmie používať s poškodenými ochrannými prvkami, krytmi alebo bez bezpečnostných zariadení, ako sú napríklad ochranný kryt a/alebo zberný kôš na trávu.
- **Práca na svahu môže byť nebezpečná:**
  - Nekoste príliš strmé svahy. Z bezpečnostných dôvodov sa akumulátorová kosačka na trávu nesmie používať na kosenie svahov, ktorých sklon presahuje 15°.
  - Vždy dávajte pozor na bezpečnú chôdzu.
  - Vždy postupujte pri kosení priečne, nikdy nie smerom hore a smerom dole.
  - Mimoriadne opatrne postupujte pri zmene smeru pohybu na svahoch.
- Mimoriadnu opatrnosť zachovávajte pri chôdzi dozadu alebo pri ťahaní akumulátorovej kosačky na trávu smerom dozadu.
- Pri kosení trávniku posúvajte akumulátorovú kosačku na trávu vždy smerom dopredu a nikdy ju neťahajte smerom k svojmu telu.
- Nôž musí byť vždy zastavený, keď potrebujete akumulátorovú kosačku na trávu nakloniť a preniesť krížom cez plochy, ktoré nie sú zarastené trávou, a pri jej preprave na plochu, ktorú chcete pokosiť a takisto aj späť.
- Akumulátorovú kosačku na trávu pri štartovaní alebo pri spúšťaní motora nenakláňajte, s výnimkou prípadu, ak je to potrebné jej naštartovanie vo vysokej tráve. V takomto prípade stranu odvrátenú od obsluhy nenadvihujte stláčaním rukoväte viac, ako je bezpodmienečne potrebné. Dávajte pozor na to, aby ste mali ruky položené na rukoväti, keď akumulátorovú kosačku na trávu opätovne spúšťate do pracovnej polohy.
- Pri štartovaní akumulátorovej kosačky na trávu dávajte pozor na to, aby ste mali chodidlá v dostatočnej vzdialenosti od rotujúcich súčiastok.
- Nedávajte svoje ruky ani chodidlá do blízkosti rotujúcich súčiastok ani pod ne.
- Akumulátorovú kosačku na trávu nikdy nezdvíhajte ani neprenášajte vtedy, keď je motor v chode.
- V žiadnom nevykonávajte na akumulátorovej kosačke na trávu nejaké zmeny. Nedovolené zmeny by mohli negatívne ovplyvniť bezpečnosť Vášho akumulátorovej kosačky na trávu a mať za následok zvýšenie hluku a vibrácií.
- Akumulátorovú kosačku na trávu vypnite a vytiahnite akumulátor zo zariadenia:
  - a) vždy vtedy, keď sa od zariadenia vzdialite,
  - b) keď chcete odstrániť nečistoty blokujúce zariadenie,
  - c) keď budete zariadenie kontrolovať, čistiť, alebo na ňom niečo iné robiť (opravovať ho),
  - d) ak začne nezvyčajne vibrovať (okamžite skontrolujte).

## BEZPEČNOSTNÉ POKYNY PRE AKUMULÁTOR A NABÍJAČKU

- Pred prvým použitím akumulátora a nabíjačky si pozorne prečítajte návod na obsluhu.
- 1. Overte, či elektrický prúd, ktorý je k dispozícii vo vašej sieti, je zhodný s tým, ktorý je uvedený na nabíjačke akumulátora.
- 2. Nedovoľte aby vlhkosť, dážď či striekajúca voda dosiahli na miesto nabíjania akumulátora.
- 3. Nenabíjajte akumulátor, keď je teplota pod 10 °C alebo nad 40 °C. Nabíjanie akumulátora pri extrémnych

teplotách môže znížiť jeho životnosť.

4. S poškodeným akumulátorom, ktorý už nemožno nabiť, treba zaobchádzať ako s nebezpečným odpadom. Neodhadzujte akumulátor do smetí, ohňa ani vody.
5. Používajte len akumulátor a nabíjačku schválenú výrobcom pre použitie v daných zariadeniach.
6. Udržujte nabíjačku čistú, mimo prachu a nečistôt.
7. Vždy odstráňte akumulátor pred opravou zariadenia.
8. Prekryte kontakty akumulátora, aby ste predišli skratu.
9. Vyhnite sa nebezpečenstvu výbuchu!
10. Nefajčite počas nabíjania akumulátora alebo na mieste jeho uskladnenia. Z pokazených akumulátorov môže unikať výbušný plyn vodík ktorý sa môže vznietiť od otvoreného plameňa alebo iskry.
11. V prípade požiaru sa snažte uhasiť oheň.
12. Akumulátor a nabíjačka sa priebehu nabíjania mierne zahrievajú.

#### **Chemické nebezpečenstvo:**

Neotvárajte obal akumulátora. Chráňte akumulátor pred nárazom. Ak dôjde k vytečeniu elektrolytu z akumulátora, je nevyhnutné zabrániť styku s pokožkou. Ak predsa príde ku kontaktu elektrolytu s pokožkou, opláchnite postihnuté miesto ihneď s vodou. V prípade, že sa vám elektrolyt dostane do očí, okamžite vyhľadajte lekára.

#### **Nabíjanie:**

Pripojte k zdroju napájania 230 V a spojte nabíjací kábel s nabíjacím modulom. Vložte batériu do nabíjačky, uistite sa, že je polarita (+ / -) správna! Keď je batéria nabíjaná, svieti červená kontrolka. Dôležité: ak sa červená kontrolka nerozsvieti okamžite po vložení batérie, ktorá bola práve používaná, odpojte batériu a vložte ju po niekoľkých minútach do nabíjačky späť. Bežný čas nabíjania je okolo 1 – 1,5 hodín. Po tejto dobe nabíjacie zariadenie zaistí, že sa dosiahol plne nabitého stavu. Batéria je tepelnou poistkou chránená proti prebitiu, preto môže v nabíjačke zostať dlhší čas bez poškodenia (však, nie dlhšie ako 24 hodín). Zahriatie batérie a nabíjacieho zariadenia na konštantnú teplotu je normálne a nie je známkou poškodenia. Podstatne skrátený prevádzkový čas batérie znamená, že musí byť batéria vymenená.

## **POUŽITIE A MONTÁŽ**

### **MONTÁŽ:**

Akumulátorová kosačka na trávnu sa dodáva čiastočne zmontovaná (obr. 3). Pred jej použitím je potrebné namontovať rukoväť a zberný kôš. Postupujte podľa pokynov krok za krokom a pozrite sa na obrázky.

#### **1. Montáž dolnej časti rukoväte, hornej časti rukoväte a svorky na uchytenie kábla (obr. 4)**

- Dolnú časť rukoväti nadvihnite a zarovnajzte otvor na rukoväti s otvorom na tele kosačky.
- Pomocou skrutkovača a dodávaných skrutiek upevnite dolnú časť rukoväti k telu kosačky.
- Zarovnajzte otvor na hornej časti rukoväti s otvorom na dolnej časti rukoväti, potom otvorom prevlečte skrutku (6) a jednotlivé časti zaistite pomocou upevňovacej matice (5).
- Nainštalujte obidve svorky na uchytenie kábla každú zvlášť na hornú a dolnú časť rukoväte.

#### **2. Montáž zberného koša (obr. 5)**

- Predtým ako namontujete samotný zberný kôš je potrebné namontovať rukoväť zberného koša.
- Zatlačte jeden koniec rukoväte do otvoru na vrchnej časti zberného koša následne zatlačte druhý koniec.
- Vrchnú časť zberného koša otočte hore nohami a pomocou skrutkovača a dodávaných skrutiek upevnite rukoväť na mieste.
- Zmontujte dohromady vrchnú a spodnú časť zberného koša.
- Ľavou rukou vyklopte nahor veko zberného koša.
- Namontujte zberný kôš.

## **POUŽITIE:**

### **1. Indikátor naplnenia zberného koša**

- Zberný kôš je vybavený indikátorom naplnenia zberného koša (9), ktorý sa otvára prietokom vzduchu, ktorý generuje akumulátorová kosačka na trávnu počas prevádzky. Ak sa indikátor naplnenia zberného koša počas kosenia zatvorí, zberný kôš je naplnený a musí sa vyprázdniť. Na zabezpečenie správneho fungovania indikátora naplnenia zberného koša musia byť otvory pod ním vždy čisté a priechodné.

### **2. Bezpečnostný kľúč**

- Akumulátorová kosačka na trávnu je vybavená bezpečnostným kľúčom (20), ktorý sa nachádza v priestore pre vloženie akumulátorov.  
- Pred začatím práce musíte vložiť bezpečnostný kľúč do príslušného priestoru.  
- Pred každým nastavením výšky kosenia alebo vykonaním akejkoľvek údržby alebo výmeny noža musíte vytiahnuť bezpečnostný kľúč.

### **3. Nastavenie výšky kosenia (obr. 6)**

**Upozornenie!** Výšku kosenia nastavujte len vtedy, keď je akumulátorová kosačka na trávnu vypnutá a bezpečnostný kľúč (20) vytiahnutý.

#### **Výšku kosenia nastavíme nasledovne:**

1. Páku na nastavenia výšky kosenia (13) zatlačte smerom von.
2. Potlačte páku na nastavenie výšky kosenia (13) smerom nadol alebo ju potiahnite smerom nahor na požadovanú výšku kosenia.
3. Zatlačte páku na nastavenie výšky kosenia (13) do zodpovedajúceho výklenku a skontrolujte, či je vo výklenku bezpečne usadená.

#### **Odčítanie výšky kosenia**

- Výšku kosenia je možné nastaviť v rozmedzí 20-60 mm v 5 intervaloch a dá sa na odčítať na stupnici nastavenia výšky kosenia.

### **4. Montáž a demontáž akumulátora (obr. 7)**

#### **Montáž:**

- Otvorte kryt akumulátora (14) a vložte akumulátor do príslušného slotu.
- Akumulátor musí byť pred použitím úplne nabitý.
- Zatvorte kryt akumulátora a uistite sa, že je správne zaistený.

#### **Demontáž:**

- Otvorte kryt akumulátora stlačte uvoľňovacie tlačidlo na akumulátore a následne akumulátor vyberte zo zariadenia potiahnutím smerom dozadu.

### **5. Zapnutie / Vypnutie (obr. 8)**

- Aby sa zabránilo náhodnému zapnutiu zariadenia, je kosačka na trávnu vybavená bezpečnostným kľúčom.  
- Ak chcete akumulátorovú kosačku na trávnu zapnúť, držte stlačené štartovacie tlačidlo (1) a súčasne držte stlačenú spínaciu/brzdovú páku (2). Môže trvať niekoľko sekúnd pokiaľ sa akumulátorová kosačka na trávnu naštartuje.

Ak chcete akumulátorovú kosačku na trávnu vypnúť, jednoducho uvoľníte spínaciu/brzdovú páku (2). Akumulátorová kosačka na trávnu sa úplne zastaví za 3 sekundy.

### **6. Vyprázdnenie zberného koša**



**POZOR! Nebezpečenstvo zranenia porezaním. Nikdy nevyklápaajte veko zberného koša pokiaľ akumulátorová kosačka na trávnu nie je vypnutá. Pri siahnutí do rotujúceho noža hrozí nebezpečenstvo porezania.**

- Ľavou rukou vyklopte nahor veko zberného koša.
- Zberný kôš nadvihnite z držiaka a vyberte ho smerom dozadu.
- Vyprázdnite zberný kôš. Vyčistite aj vyfukovacie otvory indikátora naplnenia zberného koša, aby mohol aj naďalej bezproblémovo fungovať. Na čistenie nepoužívajte ruky ani nohy ale vhodné nástroje, ako je kefa



alebo metla.

- Namontujte zberný kôš.

## 7. Kontrola stavu akumulátora (obr. 11 )

- Stlačte tlačidlo na tele zariadenia pre aktiváciu LED ukazovateľa stavu akumulátora , pre zobrazenie kapacity akumulátora.

POČET SVIETIACÍCH LED NA UKAZOVATELI	ZOSTÁVAJÚCA KAPACITA AKUMULÁTORA
0	< 10%
1	10% až 25%
2	25% až 50%
3	50% až 75%
4	75% až 100%

## 8. Odporúčané rady

- Dávajte pozor na predmety v trávě a odstráňte ich z pracovného priestoru.
- Koste len za priaznivých podmienok viditeľnosti.
- Koste len s ostrým rezacím nožom.
- Akumulátorovú kosačku na trávě riadte len držaním za rukoväť.
- Pri práci vždy pokojne kráčajte, nikdy rýchlo nebežte.
- Pokúste sa kosiť v priamych líniách pre príjemný, čistý vzhľad. Línie by sa mali navzájom prekrývať o niekoľko centimetrov, aby sa zabránilo vytvoreniu pruhov.
- Výkon kosenia, resp. plocha, ktorú je možné pokosiť, je závislá od vlastností trávnik (napr. dĺžka, hustota trávě, zvolená výška rezu a vlhkosť trávě sa prejavia na výkone kosenia).
- Optimálna prevádzková doba sa dosiahne častým kosením a udržiavaním nízkej trávě.
- V hlavnej vegetačnej sezóne (máj - jún) budete pravdepodobne musieť trávě kosiť dvakrát týždenne, inak len raz týždenne.
- Výška kosenia by mala byť medzi 4 - 6 cm nie viac ako polovica výšky trávě.
- Akumulátorovú kosačku na trávě nepreťažujte! Ak otáčky motora značne klesnú z dôvodu vysokej, ťažkej trávě, zväčšite výšku kosenia a koste viackrát.
- Vietor a slnko môžu trávnik po kosení vysušiť, preto koste neskoro popoludní.
- Udržujte spodnú stranu krytu noža čistú a odstráňte nahromadenú trávě, Nahromadená trávě zhoršujú spustenie kosačky, znižuje kvalitu kosenia a sťažuje zber pokosenej trávě.
- Pred vykonaním kontroly noža vypnite motor, vytiahnite akumulátory a bezpečnostný kľúč (20). Majte na pamäti, že nôž sa neustále otáča aj niekoľko sekúnd po vypnutí motora. Nikdy sa nepokúšajte nôž manuálne zastaviť. Pravidelne kontrolujte, či je nôž pevne a bezpečne pripevnený, je v dobrom stave a je ostrý. V prípade potreby nôž vymeňte alebo naostrite. V prípade, že lopatka noža narazí na predmet, ihneď vypnite akumulátorovú kosačku na trávě. Počkajte, kým sa nôž úplne zastaví. Potom skontrolujte stav noža a upevňovacej skrutky. V prípade potreby vymeňte.

## ÚDRŽBA

- Pred začatím akejkoľvek kontroly alebo údržby, zariadenie vypnite a vytiahnite bezpečnostný kľúč (20) a vytiahnite akumulátory.



**POZOR! Nebezpečenstvo zranenia. Ostré a pohybujúce sa diely prístroja môžu spôsobiť zranenia. Vždy noste ochranné pracovné rukavice.**

- Odporúčame akumulátorovú kosačku na trávě vyčistiť po každom použití.
- Udržiavanie akumulátorovej kosačky na trávě v dobrom stave nielenže zaručuje dlhodobú životnosť a vysoký výkon, ale tiež umožňuje zariadeniu kosiť trávě s minimálnym úsilím.
- Všetky bezpečnostné prvky, vetracie otvory a kryt motora udržiavajte stále čisté. Akumulátorovú kosačku na trávě vyčistite čistou suchou alebo jemne navlhčenou handričkou, kefkou alebo ju vyfúkajte stlačeným vzduchom pri nízkom tlaku. Nikdy nepoužívajte čistiace prostriedky alebo rozpúšťadla ako je benzín, alkohol, čpavok a pod!. Tieto rozpúšťadla môžu poškodiť plastové časti výrobku.



**POZOR! Nebezpečenstvo spôsobené vodou. Voda v zariadení spôsobuje skraty a zničenie**

**elektrických konštrukčných prvkov. Nikdy akumulátorovú kosačku na trávu nečistite s tečúcou vodou.**

- Uistite sa, že sú všetky upevňovacie prvky (napr. skrutky, matice atď.) vždy pevne utiahnuté, aby bolo možné s akumulátorovou kosačkou na trávku bezpečne pracovať. Opotrebovaný alebo poškodený nôž a upevňovacia skrutka smú byť vymenené len ako súprava, aby sa zabránilo nevyváženosti.
- Pravidelne kontrolujte funkčnosť a opotrebovanie časti zberného koša. V prípade potreby okamžite vymeňte príliš opotrebované alebo poškodené časti.



**VAROVANIE! Vážne zranenia spôsobené odlietajúcimi kusmi noža**

**Opotrebovaný, prasknutý alebo poškodený nôž sa môže zlomiť a jeho kusy sa môžu stať nebezpečnými projektilmi.**

- Nôž je vystavený väčšiemu opotrebovaniu ako iné komponenty. Pravidelne preto kontrolujte, či je nôž pevne upevnený a či nie je poškodený.
- Nadmerne vibrovanie akumulátorovej kosačky na trávku znamená, že nôž nie je správne vyvážený alebo sa zdeformoval po náraze do nejakého predmetu.
- Akumulátorovú kosačku na trávku nepoužívajte, ak je nôž opotrebovaný alebo poškodený.
- Tupé alebo poškodené nože nechajte naostriť, resp. vymeniť v autorizovanom servisnom stredisku.

### **Výmena noža (obr. 12)**

Z bezpečnostných dôvodov odporúčame, aby bol nôž vymenený kvalifikovaným pracovníkom.

**Dôležité!** Vždy noste pracovné rukavice!

Nôž vymeňte len za originálny náhradný nôž, pretože zaisťuje vysoký výkon a bezpečnosť za všetkých podmienok.

Postupujte podľa nasledujúcich krokov:

1. Vytiahnite bezpečnostný kľúč.
2. Demontujte akumulátor.
3. Uvoľnite upevňovaciu skrutku noža proti smeru hodinových ručičiek.
4. Odstráňte nôž a nahraďte ho novým. Pri montáži noža sa uistite, že je namontovaný v smere hodinových ručičiek. Lopatky noža musia smerovať do priestoru pre motor. Kolíky na unášači noža musia byť zarovnané s otvormi v noži.
5. Utiahnite upevňovaciu skrutku univerzálnym kľúčom. Uťahovací moment by mal byť približne. 25 Nm.

- Na konci sezóny vykonajte všeobecnú kontrolu akumulátorovej kosačky na trávku a odstráňte akúkoľvek trávku a nečistoty, ktoré sa môžu nahromadiť.
- Na začiatku každej sezóny sa uistite, že ste skontrolovali stav noža. V prípade potrebných opráv sa obráťte na náš zákaznícky servis.
- Používajte iba originálne náhradné diely.

### **OCHRANA ŽIVOTNÉHO PROSTREDIA**



Aby sa zariadenie nepoškodilo počas prepravy, je dodávané zabalené v pevnom obale. Väčšina z obalových materiálov je recyklovateľná. Tieto materiály odnesť do zberne na recykláciu. Vyrazené zariadenia odovzdajte na predajni. Predajňa zabezpečí likvidáciu ekologickým spôsobom. Vyrazené elektrické spotrebiče sú recyklovateľné a nesmú sa vyhadzovať spolu s domácim odpadom! Prosíme vás, aby ste nám aktívne pomáhali zachovať zdroje a chrániť životné prostredie tak, že tento spotrebič zanesiete do zberného strediska (ak máte túto možnosť).

# ES VYHLÁSENIE O ZHODE

## ES DECLARATION OF CONFORMITY

vydané/issued by

Výrobca/Producer: ZHEJIANG ROYAL GARDEN MANUFACTURE CO., LTD.  
Sídlo/Seated: Floor 2, Multi-functional Building, No. 228 Xixi Road Bailongqiao Town,  
Wucheng District 321100 Jinhua City, Zhejiang Province, P.R.C.

Represented by: SLOVAKIA TREND EXPORT - IMPORT, s.r.o.  
Sídlo/Seated: Michalovská 87/1414, Sobrance 07301, Slovensko  
IČO/ID Nr: 46512250

vyhlasuje na vlastnú zodpovednosť, že následne označené zariadenie na základe svojej koncepcie a konštrukcie, rovnako ako do obehu uvedené vyhotovenie, zodpovedá základným bezpečnostným požiadavkám príslušných legislatívnych predpisov/  
hereby declares that this appliance is in compliance with all basic safety requirements of all relevant directives.

**Akumulátorová kosačka/Cordless lawn mower Worcraft CLM-S20LiB ShareSYS, 20V Li-Ion, 320 mm, 30 lit., 3 500 min<sup>-1</sup>, IPX1**

**Typ: CLM-S20LiB**  
**Model: CLM-S20LiB**

bolo navrhnuté a vyrobené v zhode s nasledujúcimi normami/was constructed and produced in compliance with following standards:

EN 62841-1:2015/A11:2022  
EN IEC 62841-4-3:2021/A11:2021  
EN IEC 55014-1:2021  
EN IEC 55014-2:2021  
EN ISO 3744:1995  
ISO 11094:1991

a nasledujúcimi predpismi (všetko v platnom znení)/and all relevant directives (all in compliance):

MD 2006/42/EC  
EMC 2014/30/EU  
EU Noise Directive 2000/14/EC Annex VI & 2005/88/EC  
RoHS 2011/65/EU and 2015/863/EU

Noise measured Level/Hladina hluku nameraná L<sub>WA</sub> (93,1) dB(A)  
Noise guaranteed Level/Hladina hluku garantovaná L<sub>WA</sub> (95) dB(A)

Posúdenie zhody bolo vykonané na základe ES skúšky typu./Conformity assessment was carried out on the basis of the EC type-examination procedure.

Všetky súbory technickej dokumentácie sa nachádzajú k nahliadnutiu na adrese: /All related technical documentation and test report are available for checking at seat of company on following address: Slovakia TREND Export – Import s.r.o, Michalovská 87/1414, 073 01 Sobrance, Slovenská Republika

Last two digits when product has been introduced on market  
/ Posledné dve číslice roka, kedy bol výrobok označený značkou

CE: 24

JUDr. Michal ŽEŇUCH  
per procuram  
SLOVAKIA TREND EXPORT - IMPORT, s.r.o.  
Michalovská 87/1414  
073 01 SOB RANCE  
IČO: 46512250, DIČ: 2023403371

Sobrance 10.1.2024

Dátum a miesto vydania vyhlásenia  
Place and date of issue

.....  
Vydal/Issued by. Pečiatka/Podpis, Stamp/Signature  
JUDr. Michal Žeňuch, confidential clerk/prokurista



# WORCRAFT

GARDEN TOOLS

## Záručný list / Warranty

Výrobné číslo:	Dátum predaja:	Podpis a pečiatka predajcu:

Meno zákazníka (názov firmy):	Adresa zákazníka (sídlo firmy):

<b>Zákazník svojím podpisom potvrdzuje, že mu bolo zariadenie predvedené a vysvetlené, že bol oboznámený s návodom na obsluhu, nasadením a užívaním stroja a že mu zariadenie bolo vydané kompletne.</b>	Podpis zákazníka:

## Záznamy o reklamáciách- záručných opravách

Dátum prijatia reklamácie:	Dátum ukončenia reklamácie:	Evidenčné číslo reklamácie:	Podpis prevedenej záručnej opravy (Záznam o neoprávnenej reklamácie)	Pečiatka servisného technika:

### Podmienky záruky

- Dodávateľ poskytuje na tento výrobok záručnú dobu uvedenú v tomto záručnom liste za podmienok dodržania spôsobu používania a skladovania výrobku v súlade s platnými podmienkami a normami, ako i návodom na obsluhu. Záručná doba začína plynúť od dátumu predaja. Záruka na batérie je 12 mesiacov.
- Predĺžená záručná doba 5 rokov sa poskytuje na výrobok za podmienok, že tento výrobok je dodávateľom označený v zozname výrobkov s predĺženou zárukou, konečným zákazníkom je spotrebiteľ a výrobok nebude používaný na komerčné nasadenie. Predĺžená záruka je podmienená pravidelnými servisnými prehliadkami v autorizovaných servisných strediskách dodávateľa.
- Záručná doba sa predlžuje o dobu, počas ktorej bol výrobok v záručnej oprave a je o tom uvedený záznam v zozname o záručných opravách tohto záručného listu. Právo na záručnú opravu si spotrebiteľ môže uplatniť v niektorom autorizovanom servisnom stredisku, podľa priloženého zoznamu „A“ servisných stredísk. Servisné strediská „B“ prevádzkajú záručné opravy len na výrobky, ktoré boli predané v ich prevádzkach. Zoznam servisných stredísk je pravidelne aktualizovaný u predajcov a na stránke dovozu: [www.strendpro.sk](http://www.strendpro.sk).
- Záručné stredisko je povinné zabezpečiť záručnú opravu v zákonom stanovenej lehote. Zákonom stanovená lehota na vybavenie reklamácie začína plynúť nasledujúcim dňom po dátume prijatia reklamácie v servisnom stredisku.
- Bezplatná záručná oprava nemôže byť uplatňovaná ak ide o poruchy, ktoré boli spôsobené používaním výrobku v rozpore s ustanoveniami uvedenými v návode na obsluhu, nesprávnou manipuláciou, mechanickým poškodením, bežným mechanickým opotrebením dielov spôsobeným prevádzkou stroja, vinou obsluhy, živelnou pohromou, neoprávneným zásahom do výrobku, poruchy zapríčinené použitím nevhodných náhradných dielov, použitím nevhodného paliva, a zrejme preťaženie stroja v dôsledku trvalého prekračovania hornej hranice výkonu. Práce spojené s čistením, základnou údržbou, ošetrovaním alebo nastavením zariadenia, ktoré môže viesť k obsluhu a sú uvedené v návode na obsluhu, nespádajú do rozsahu záruky.
- Za bežné opotrebenie dielov sa považuje hlavne opotrebenie: všetkých rotujúcich a pohyblivých častí, rezných častí a ich krytov, strižných skrutiek a klinov, prevodových a klinových remeňov, reťazových prevodov, trecie plochy brzd a spojok, dezény pneumatík a diely bežnej údržby ako sú: vzduchové, hydraulické a olejové filtre, zapalovacie sviečky, olejové a chladiace náplne.
- Z predĺženej záruky sú vyňaté časti strojov a zariadení, na ktoré ich konkrétny výrobca poskytuje kratšiu záruku ako dodávateľ na samotný výrobok, v ktorom sú namontované. Do tejto kategórie častí patria: akumulátory, žiarovky a podobne.
- Právo uplatniť nároky plynúce zo záruky má vlastník výrobku, pokiaľ tak urobí najneskôr v posledný deň záručnej doby.
- Pri reklamáciách sa postupuje podľa príslušných ustanovení Občianskeho zákonníka a Zákona o ochrane spotrebiteľa.
- Servisné prehliadky, ktoré sú podmienkou predĺženej 5 ročnej záruky, musia byť prevádzkané len v autorizovanom servisnom stredisku dodávateľa, v pravidelných intervaloch a obdobie medzi jednotlivými prehliadkami nesmie prekročiť dobu 12 mesiacov. Prvá servisná prehliadka musí byť vykonaná najneskôr do 12 mesiacov od dátumu predaja výrobku. Servisné prehliadky vykonávajú servisné strediská v období posledných troch a prvých dvoch mesiacoch kalendárneho roku. Každá servisná prehliadka musí byť zaznamenaná v tomto záručnom liste s uvedeným dátumom prehliadky, podpisom a pečiatkou servisného strediska. Servisnou prehliadkou sa rozumie kontrola stroja, výmena náplní a filtrov podľa odporúčenia výrobcu, výmena opotrebených a poškodených dielov, ktoré môžu ovplyvniť poškodenie alebo opotrebenie iných dielov a samotné nastavenie stroja. Úkon servisnej prehliadky a použitý materiál sa účtuje podľa platného cenníka servisného strediska.

Pri uplatňovaní reklamácie je reklamujúci povinný predložiť k reklamácií čistý výrobok, doklad o kúpe alebo vyplnený a potvrdený záručný list. V prípade predĺženej záruky, záznamy o servisných prehliadkach a daňové doklady za jednotlivé prehliadky. Pri nesplnení niektorej z podmienok predĺženej záruky uvedenej v tomto záručnom liste, sa na výrobok poskytuje záručná doba 2 roky.

**ZÁRUČNÝ A POZÁRUČNÝ SERVIS VYKONÁVA SPLNOMOCNENÝ ZÁSTUPCA VÝROBCU**

Splnomocnený zástupca výrobcu: Slovakia Trend Export-Import s.r.o., Michalovská 87/1414, 073 01 Sobrance

Fax: (056) 652-2329 Tel: 0915 392 687 E-mail: [servis@slovakia-trend.sk](mailto:servis@slovakia-trend.sk)

## AKUMULÁTOROVÁ SEKAČKA NA TRÁVU

### POUŽITÍ

Akumulátorová sekačka na trávu je určena k sečení trávníku v soukromých prostorách a smí se používat pouze pro suché sečení. Roční provozní doba, by obecně neměl přesáhnout 50 hodin. Je zakázáno používat akumulátorovou sekačku na trávu pro komerční používání ve veřejných parcích a sportovních areálech, jakož i v zemědělství a lesnictví.

**Důležité:** Vzhledem k vysokému riziku poranění uživatele se akumulátorová sekačka na trávu nesmí používat k ořezávání keřů, živých plotů, odstraňování listů a nečistot z chodníků a vyrovnání povrchů (odstraňování krtinců).

Zařízení používejte pouze k předepsaným účelům. Jakékoli jiné použití je považováno za případ nesprávného použití. Uživatel/obsluha a nikoli výrobce nese odpovědnost za jakékoli poškození nebo zranění způsobená tímto nesprávným používáním. Mějte na paměti, že toto zařízení nebylo navrženo pro komerční nebo průmyslové používání. Záruka nebude platná pokud bude zařízení používáno pro komerční, průmyslové nebo podobné účely.

### TECHNICKÉ PARAMETRY















	<b>NAPĚTÍ</b>	20 V	
	<b>KAPACITA</b>	2, 4 nebo 6 Ah	
	<b>OTÁČKY</b>	3 500 min <sup>-1</sup>	
	<b>ŠÍŘKA ZÁBĚRU</b>	320 mm	
	<b>NASTAVENÍ VÝŠKY</b>	20-60 mm	
	<b>SBĚRNÝ KOŠ</b>	30 l	
	<b>KOLÁ</b>	<b>PŘEDNÍ</b>	<b>ZADNÍ</b>
		Ø 137 mm	Ø 137 mm
	<b>VIBRACE</b>	2,5 m/s <sup>2</sup> Odchylka (K) = 1,5 m/s <sup>2</sup>	
	<b>HLADINA AKUSTICKÉHO VÝKONU (L<sub>WA</sub>)</b>	93,1 dB(A) Odchylka (K) = 3 dB(A)	
	<b>HLADINA AKUSTICKÉHO TLAKU (L<sub>pA</sub>)</b>	82,9 dB(A) Odchylka (K) = 3 dB(A)	
	<b>HMOTNOST</b>	8,6 kg	

### ČÁSTI VÝROBKU

1	Startovací tlačítko	11	Sběrný koš
2	Spínací/brzdová páka	12	Přenosná rukojeť
3	Vrchní část rukojeti	13	Páka pro nastavení výšky sečení
4	Svorka na uchycení kabelu	14	Kryt prostoru pro umístění akumulátoru
5	Upevňovací matice	15	Zadní kolo
6	Šroub	16	Stupnice nastavení výšky sečení
7	Rukojeť sběrného koše	17	Přední kolo
8	Spodní část rukojeti	18	Nůž
9	Indikátor naplnění sběrného koše	19	Prostoru pro umístění akumulátoru

10	Kryt zberného koše	20	Bezpečnostní klíč
----	--------------------	----	-------------------

### VYSVĚTLIVKY SYMBOLŮ

	Všeobecné upozornění na nebezpečí.
	Přečtěte si návod k použití.
	Existuje riziko vyhození předmětů jako malé kameny, které mohou ohrozit obsluhu nebo ostatní lidi. <b>Upozornění:</b> Během provozu udržujte bezpečnou vzdálenost od zařízení.
	<b>Upozornění:</b> Nedotýkejte se rotujícího nože. Uvědomte si, že nůž je ostrý a mohl by Vám useknout prsty na nohou nebo na ruku.
	Než se budete dotýkat součástí zařízení, počkejte, až se úplně zastaví. Po vypnutí zařízení nůž nadále rotuje a mohl by Vám způsobit zranění.
	Před prováděním opravných prací nebo údržby vyjměte bezpečnostní klíč.
	Nepracujte v dešti, ani nenechávejte zařízení venku pokud prší.
	Výrobek je v souladu s platnými evropskými směrnici a byla provedena metoda hodnocení shody těchto směrnic.
	Nevyhazujte do běžného domovního odpadu. Místo toho, ekologicky přijatelnou cestou se obraťte na recyklační střediska. Prosím věnujte péči ochraně životního prostředí.
	Noste ochranné rukavice.
	Noste chránič sluchu.
	Používejte ochranné pracovní brýle.
	Zaručená hladina akustického výkonu.
	Stupeň ochrany IPX1
	Třída ochrany III

### BEZPEČNOSTNÍ POKYNY

**Důležité upozornění!** Pečlivě si přečtěte pokyny uvedené v tomto návodu k použití. Dobře se seznamte s obslužnými prvky a se správným používáním tohoto zařízení. Návod k používání si pečlivě uschovejte pro pozdější používání. Neznalost bezpečnostních pokynů a návodu k obsluze může způsobit nejvážnější zranění a dokonce i usmrcení.

- Nikdy nedovolte používat tuto akumulátorovou sekačku na trávu dětem ani žádným jiným osobám, které nejsou důkladně obeznámeny s tímto návodem k použití. Předpisy některých zemí mohou omezovat věk obsluhující osoby. Když akumulátorovou sekačku na trávu nepoužíváte, uskladněte ji tak, aby nebyla dosažitelná pro děti.
- Výrobek není určen k používání osobami (včetně dětí), kterým fyzická, smyslová nebo mentální neschopnost či nedostatek zkušeností a znalostí zabraňuje v bezpečném používání výrobku, pokud na ně nebude dohlíženo nebo nebyly-li instruovány ohledně použití spotřebiče osobou odpovědnou za jejich bezpečnost. Dávejte pozor na děti, abyste zajistili, že si nebudou moci s výrobkem hrát.
- Nikdy nesekejte tehdy, když se v bezprostřední blízkosti pobývají nějaké osoby, především děti nebo domácí zvířata.
- Obsluhující osoba nebo uživatel je zodpovědný za úrazy a škody způsobené jiným lidem nebo za škody na jejich majetku.

- Nepracujte s akumulátorovou sekačkou na trávu když jste bosý, nebo když máte obuté otevřené sandály.
- Při práci noste vždy pevnou obuv a dlouhé kalhoty.
- Nepracujte s akumulátorovou sekačkou na trávu pokud jste pod vlivem alkoholu, drog nebo léků.
- Důkladně prozkoumejte plochu, kterou budete kultivovat a odstraňte kameny, hole, dráty, kosti a jiná cizí tělesa.
- Před použitím vždy zrakem zkontrolujte, zda nejsou nůž, upevňovací šroub a celá řezací jednotka opotřebované nebo poškozené. Opotřebovaný nebo poškozený nůž a upevňovací šroub smějí být vyměněny pouze jako souprava, aby se zabránilo nevyváženosti.
- Pracujte pouze za denního světla nebo při dobrém umělém osvětlení.
- Nepracujte s akumulátorovou sekačkou na trávu za nepříznivého počasí, zvláště když se blíží bouře.
- Podle možnosti nepoužívejte akumulátorovou sekačku na trávu tehdy, když je tráva mokrá.
- Při práci vždy klidně krácejte, nikdy rychle neběžte.
- Akumulátorová sekačka na trávu se zásadně nesmí používat s poškozenými ochrannými prvky, kryty nebo bez bezpečnostních zařízení, jako jsou například ochranný kryt a/nebo sběrný koš na trávu.
- **Práce na svahu může být nebezpečná:**
  - Nesekejte příliš strmé svahy. Z bezpečnostních důvodů se akumulátorová sekačka na trávu nesmí používat pro sečení svahů, jejichž sklon přesahuje 15°.
  - Vždy dávejte pozor na bezpečnou chůzi.
  - Vždy postupujte při sečení příčně, nikdy ne směrem nahoru a směrem dolů.
  - Mimořádně opatrně postupujte při změně směru pohybu na svazích.
- Mimořádnou opatrnost zachovávejte při chůzi dozadu nebo při tažení akumulátorové sekačky na trávu směrem dozadu.
- Při sečení trávníku posouvejte akumulátorovou sekačku na trávu vždy směrem dopředu a nikdy ji netahejte směrem ke svému tělu.
- Nůž musí být vždy zastaven, když potřebujete akumulátorovou sekačku na trávu naklonit a přenést křížem přes plochy, které nejsou zarostlé trávou, a při její přepravě na plochu, kterou chcete posekat a také zpět.
- Akumulátorovou sekačku na trávu při startování nebo při spouštění motoru nenaklánějte, s výjimkou případu, kdy je to potřebné její nastartování ve vysoké trávě. V takovém případě stranu odvrácenou od obsluhy nezvedněte mačkáním rukojeti více, než je bezpodmínečně nutné. Dávejte pozor na to, aby jste měli ruce položené na rukojeti, když akumulátorovou sekačku na trávu opětovně spouštíte do pracovní polohy.
- Při startování akumulátorové sekačky na trávu dávejte pozor na to, abyste měli chodidla v dostatečné vzdálenosti od rotujících součástí.
- Nedávejte své ruce ani chodidla do blízkosti rotujících součástí ani pod ně.
- Akumulátorovou sekačku na trávu nikdy nezvedejte ani nepřenášejte tehdy, když je motor v chodu.
- V žádném neprovádějte na akumulátorové sekačce na trávu nějaké změny. Nedovolené změny by mohly negativně ovlivnit bezpečnost Vašeho akumulátorové sekačky na trávu a mít za následek zvýšení hluku a vibrací.
- Akumulátorovou sekačku na trávu vypněte a vytáhněte akumulátor ze zařízení:
  - a) vždy, když se od zařízení vzdálíte,
  - b) když chcete odstranit nečistoty blokující zařízení,
  - c) když budete zařízení kontrolovat, čistit, nebo na něm něco jiného dělat (opravovat jej),
  - d) začne-li neobvykle vibrovat (okamžitě zkontrolujte).

## BEZPEČNOSTNÍ POKYNY PRO AKUMULÁTOR A NABÍJEČKU

- Před prvním použitím akumulátoru a nabíječky si pozorně přečtete návod k obsluze.
- 1. Ověřte, zda elektrický proud, který je k dispozici ve vaší síti, je shodný s tím, který je uveden na nabíječce akumulátoru.
- 2. Nedovolte aby vlhkost, déšť či stříkající voda dosáhly na místo nabíjení akumulátoru.
- 3. Nenabíjejte akumulátor, když je teplota pod 10 °C nebo nad 40 °C. Nabíjení akumulátoru při extrémních

teplotách může snížit jeho životnost.

4. S poškozeným akumulátorem, který již nelze nabít, je třeba zacházet jako s nebezpečným odpadem. Neodhazujte akumulátor do smetí, ohně ani vody.
5. Používejte pouze akumulátor a nabíječku schválenou výrobcem pro použití v daných zařízeních.
6. Udržujte nabíječku čistou, mimo prach a nečistoty.
7. Vždy odstraňte akumulátor před opravou zařízení.
8. Překryjte kontakty akumulátoru, abyste předešli zkratu.
9. Vyhnete se nebezpečí výbuchu!
10. Nekuřte během nabíjení akumulátoru nebo na místě jeho uskladnění. Z porouchaných akumulátorů může unikat výbušný plyn vodík, který se může vznítit od otevřeného plamene nebo jiskry.
11. V případě požáru se snažte uhasit oheň.
12. Akumulátor a nabíječka se průběhu nabíjení mírně zahřívají.

### **Chemické nebezpečí:**

Neotevírejte obal akumulátoru. Chraňte akumulátor před nárazem. Dojde-li k vytečení elektrolytu z akumulátoru, je nezbytné zabránit styku s pokožkou. Pokud přece dojde ke kontaktu elektrolytu s pokožkou, opláchněte postižené místo ihned s vodou. V případě, že se vám elektrolyt dostane do očí, okamžitě vyhledejte lékaře.

### **Nabíjení:**

Připojte ke zdroji napájení 230 V a spojte nabíjecí kabel s nabíjecím modulem. Vložte baterii do nabíječky, ujistěte se, že je polarita (+/-) správná! Když je baterie nabíjena, svítí červená kontrolka. Důležité: pokud se červená kontrolka nerozsvítí okamžitě po vložení baterie, která byla právě používána, odpojte baterii a vložte ji po několika minutách do nabíječky zpět. Běžný čas nabíjení je kolem 1 – 1,5 hodin. Po této době nabíjecí zařízení zajistí, že bylo dosaženo plně nabitého stavu. Baterie je tepelnou pojistkou chráněna proti přebití, proto může v nabíječce zůstat delší dobu bez poškození (však, ne déle než 24 hodin). Zahřátí baterie a nabíjecího zařízení na konstantní teplotu je normální a není známkou poškození. Podstatně zkrácený provozní čas baterie znamená, že musí být baterie vyměněna.

## **POUŽITÍ A MONTÁŽ**

### **MONTÁŽ:**

Akumulátorová sekačka na trávu se dodává částečně smontovaná (obr. 3). Před jejím použitím je třeba namontovat rukojeť a sběrný koš. Postupujte podle pokynů krok za krokem a podívejte se na obrázky.

#### **1. Montáž dolní části rukojeti, horní části rukojeti a svorky pro uchycení kabelu (obr. 4)**

- Dolní část rukojeti nadzvedněte a zarovnejte otvor na rukojeti s otvorem na těle sekačky.
- Pomocí šroubováku a dodávaných šroubů upevněte dolní část rukojeti k tělu sekačky.
- Srovnajte otvor na horní části rukojeti s otvorem na dolní části rukojeti, poté otvorem provlečte šroub (6) a jednotlivé části zajistěte pomocí upevňovací matice (5).
- Nainstalujte obě svorky pro uchycení kabelu každou zvlášť na horní a dolní část rukojeti.

#### **2. Montáž sběrného koše (obr. 5)**

- Než namontujete samotný sběrný koš, je třeba namontovat rukojeť sběrného koše.
- Zatlačte jeden konec rukojeti do otvoru na vrchní části sběrného koše následně zatlačte druhý konec.
- Vrchní část sběrného koše otočte vzhůru nohama a pomocí šroubováku a dodávaných šroubů upevněte rukojeť na místě.
- Smontujte dohromady vrchní a spodní část sběrného koše.
- Levou rukou vyklopte nahoru víko sběrného koše.
- Namontujte sběrný koš.



## **POUŽITÍ:**

### **1. Indikátor naplnění sběrného koše**

- Sběrný koš je vybaven indikátorem naplnění sběrného koše (9), který se otevírá průtokem vzduchu, který generuje akumulátorová sekačka na trávu během provozu. Pokud se indikátor naplnění sběrného koše během sečení zavře, sběrný koš je naplněn a musí se vyprázdnit. K zajištění správného fungování indikátoru naplnění sběrného koše musí být otvory pod ním vždy čisté a průchozí.

### **2. Bezpečnostní klíč**

- Akumulátorová sekačka na trávu je vybavena bezpečnostním klíčem (20), který se nachází v prostoru pro vložení akumulátorů.  
- Před zahájením práce musíte vložit bezpečnostní klíč do příslušného prostoru.  
- Před každým nastavením výšky sečení nebo provedením jakékoli údržby nebo výměny nože musíte vytáhnout bezpečnostní klíč.

### **3. Nastavení výšky sečení (obr. 6)**

**Upozornění!** Výšku sečení nastavujte pouze tehdy, když je akumulátorová sekačka na trávu vypnutá a bezpečnostní klíč (20) vytažen.

Výšku sečení nastavíme následovně:

1. Páku pro nastavení výšky sečení (13) zatlačte směrem ven.
2. Zatlačte páku pro nastavení výšky sečení (13) směrem dolů nebo ji zatáhněte směrem nahoru na požadovanou výšku sečení.
3. Zatlačte páku pro nastavení výšky sečení (13) do odpovídajícího výklenku a zkontrolujte, zda je ve výklenku bezpečně usazena.

#### **Odečtení výšky sečení**

- Výšku sečení lze nastavit v rozmezí 20-60 mm v 5 intervalech a lze jej odečíst na stupnici nastavení výšky sečení.

### **4. Montáž a demontáž akumulátoru (obr. 7)**

#### **Montáž:**

- Otevřete kryt akumulátoru (14) a vložte akumulátor do příslušného slotu.
- Akumulátor musí být před použitím zcela nabit.
- Zavřete kryt akumulátoru a ujistěte se, že je správně zajištěn.

#### **Demontáž:**

- Otevřete kryt akumulátoru stiskněte uvolňovací tlačítko na akumulátoru a následně akumulátor vyjměte ze zařízení potažením směrem dozadu.

### **5. Zapnutí / Vypnutí (obr. 8)**

- Aby se zabránilo náhodnému zapnutí zařízení, je sekačka na trávu vybavena bezpečnostním klíčem.  
- Chcete-li akumulátorovou sekačku na trávu zapnout, držte stisknuté startovací tlačítko (1) a současně držte stlačenou spínací/brzdovou páku (2). Může trvat několik vteřin pokud se akumulátorová sekačka na trávu nastartuje.

Chcete-li akumulátorovou sekačku na trávu vypnout, jednoduše uvolněte spínací/brzdovou páku (2). Akumulátorová sekačka na trávu se zcela zastaví za 3 sekundy.

### **6. Vyprázdnění sběrného koše**

 **POZOR! Nebezpečí zranění pořezáním. Nikdy nevyklápějte víko sběrného koše dokud akumulátorová sekačka na trávu není vypnuta. Při sáhnutí do rotujícího nože hrozí nebezpečí pořezání.**

- Levou rukou vyklopte nahoru víko sběrného koše.
- Sběrný koš nadzvedněte z držáku a vyjměte jej směrem dozadu.
- Vyprázdněte sběrný koš. Vyčistěte i vyfukovací otvory indikátoru naplnění sběrného koše, aby mohl i nadále bezproblémově fungovat. K čištění nepoužívejte ruce ani nohy ale vhodné nástroje, jako je kartáč

nebo metla.

- Namontujte sběrný koš.

## 7. Kontrola stavu akumulátoru (obr. 11)

- Stiskněte tlačítko na těle zařízení pro aktivaci LED ukazatele stavu akumulátoru, pro zobrazení kapacity akumulátoru.

POČET SVÍTÍCÍCH LED NA UKAZATELI	ZŮSTAJÍCÍ KAPACITA AKUMULÁTORU
0	< 10%
1	10% až 25%
2	25% až 50%
3	50% až 75%
4	75% až 100%

## 8. Doporučené rady

- Dávejte pozor na předměty v trávě a odstraňte je z pracovního prostoru.
- Sečte jen za příznivých podmínek viditelnosti.
- Sečte jen s ostrým řezacím nožem.
- Akumulátorovou sekačku na trávu řiďte pouze držetím za rukojeť.
- Při práci vždy klidně kráčejte, nikdy rychle neběžte.
- Pokuste se sekat v přímých liniích pro příjemný, čistý vzhled. Linie by se měly navzájem překrývat o několik centimetrů, aby se zabránilo vytvoření pruhů.
- Výkon sečení, resp. plocha, kterou lze posekat, je závislá na vlastnostech trávníku (např. délka, hustota trávy, zvolená výška řezu a vlhkost trávy se projeví na výkonu sečení).
- Optimální provozní doby je dosaženo častým sečením a udržováním nízké trávy.
- V hlavní vegetační sezóně (květen - červen) budete pravděpodobně muset trávu sekat dvakrát týdně, jinak jen jednou týdně.
- Výška sečení by měla být mezi 4 - 6 cm ne více než polovina výšky trávy.
- Akumulátorovou sekačku na trávu nepřetěžujte! Pokud otáčky motoru značně klesnou z důvodu vysoké, těžké trávy, zvětšíte výšku sečení a sekejte vícekrát.
- Vítr a slunce mohou trávník po sečení vysušit, proto sekejte pozdě odpoledne.
- Udržujte spodní stranu krytu nože čistou a odstraňte nahromaděnou trávu, Nahromaděná tráva zhoršuje spuštění sekačky, snižuje kvalitu sečení a ztěžuje sběr posečené trávy.
- Před provedením kontroly nože vypněte motor, vytáhněte akumulátory a bezpečnostní klíč (20). Mějte na paměti, že nůž se neustále otáčí i několik vteřin po vypnutí motoru. Nikdy se nepokoušejte nůž manuálně zastavit. Pravidelně kontrolujte, zda je nůž pevně a bezpečně připevněn, je v dobrém stavu a je ostrý. V případě potřeby nůž vyměňte nebo naostřete. V případě, že lopatka nože narazí na předmět, ihned vypněte akumulátorovou sekačku na trávu. Počkejte, až se nůž zcela zastaví. Potom zkontrolujte stav nože a upevňovacího šroubu. V případě potřeby vyměňte.

## ÚDRŽBA

- Před zahájením jakékoli kontroly nebo údržby, zařízení vypněte a vytáhněte bezpečnostní klíč (20) a vytáhněte akumulátory.



**POZOR! Nebezpečí zranění. Ostré a pohybující se díly přístroje mohou způsobit zranění. Vždy noste ochranné pracovní rukavice.**

- Doporučujeme akumulátorovou sekačku na trávu vyčistit po každém použití.
- Udržování akumulátorové sekačky na trávu v dobrém stavu nejen zaručuje dlouhodobou životnost a vysoký výkon, ale také umožňuje zařízení sekat trávu s minimálním úsilím.
- Všechny bezpečnostní prvky, větrací otvory a kryt motoru udržujte stále čisté. Akumulátorovou sekačku na trávu vyčistěte čistým suchým nebo jemně navlhčeným hadříkem, kartáčkem nebo jej vyfoukejte stlačeným vzduchem při nízkém tlaku. Nikdy nepoužívejte čisticí prostředky nebo rozpouštědla jako je benzín, alkohol, čpavek apod!. Tato rozpouštědla mohou poškodit plastové části výrobku.



**POZOR! Nebezpečí způsobené vodou. Voda v zařízení způsobuje zkratky a zničení elektrických**

### **konstrukčních prvků. Nikdy akumulátorovou sekačku na trávu nečistěte s tekoucí vodou.**

- Ujistěte se, že jsou všechny upevňovací prvky (např. šrouby, matice atd.) vždy pevně utaženy, aby bylo možné s akumulátorovou sekačkou na trávu bezpečně pracovat. Opotřebovaný nebo poškozený nůž a upevňovací šroub smějí být vyměněny pouze jako souprava, aby se zabránilo nevyváženosti.
- Pravidelně kontrolujte funkčnost a opotřebování části sběrného koše. V případě potřeby okamžitě vyměňte příliš opotřebované nebo poškozené části.



### **VAROVÁNÍ! Vážná zranění způsobená odlétajícími kusy nože**

**Opotřebovaný, prasklý nebo poškozený nůž se může zlomit a jeho kusy se mohou stát nebezpečnými projektily.**

- Nůž je vystaven většímu opotřebování než jiné komponenty. Pravidelně proto kontrolujte, zda je nůž pevně upevněn a zda není poškozen.
- Nadměrně vibrování akumulátorové sekačky na trávu znamená, že nůž není správně vyvážený nebo se zdeformoval po nárazu do nějakého předmětu.
- Akumulátorovou sekačku na trávu nepoužívejte, je-li nůž opotřebován nebo poškozen.
- Tupé nebo poškozené nože nechte naostřit, resp. vyměnit v autorizovaném servisním středisku.

### **Výměna nože (obr. 12)**

Z bezpečnostních důvodů doporučujeme, aby byl nůž vyměněn kvalifikovaným pracovníkem.

**Důležité!** Vždy noste pracovní rukavice!

Nůž vyměňte jen za originální náhradní nůž, neboť zajišťuje vysoký výkon a bezpečnost za všech podmínek.

Postupujte podle následujících kroků:

1. Vytáhněte bezpečnostní klíč.
2. Demontujte akumulátor.
3. Uvolněte upevňovací šroub nože proti směru hodinových ručiček.
4. Odstraňte nůž a nahraďte jej novým. Při montáži nože se ujistěte, že je namontován ve směru hodinových ručiček. Lopatky nože musí směřovat do prostoru pro motor. Kolíky na unášechi nože musí být zarovnaný s otvory v noži.
5. Utáhněte upevňovací šroub univerzálním klíčem. Utahovací moment by měl být přibližně. 25 Nm.

- Na konci sezóny proveďte všeobecnou kontrolu akumulátorové sekačky na trávu a odstraňte jakoukoli trávu a nečistoty, které se mohou nahromadit.
- Na začátku každé sezóny se ujistěte, že jste zkontrolovali stav nože. V případě potřebných oprav se obraťte na náš zákaznický servis.
- Používejte pouze originální náhradní díly.

### **OCHRANA ŽIVOTNÍHO PROSTŘEDÍ**



Aby se zařízení nepoškodilo během přepravy, je dodáváno zabaleno v pevném obalu. Většina z obalových materiálů je recyklovatelná. Tyto materiály odnešte do sběrný k recyklaci. Vyřazená zařízení odevzdejte na prodejně. Prodejna zajistí likvidaci ekologickým způsobem. Vyřazené elektrické spotřebiče jsou recyklovatelné a nesmí se vyhazovat spolu s domácím odpadem! Prosíme vás, abyste nám aktivně pomáhali zachovat zdroje a chránit životní prostředí tak, že tento spotřebič zanesete do sběrného střediska (pokud máte tuto možnost).

# ES PROHLÁŠENÍ O SHODĚ

## ES DECLARATION OF CONFORMITY

vydano/issued by

Výrobce/Producer: ZHEJIANG ROYAL GARDEN MANUFACTURE CO., LTD.  
Sídlo/Seated: Floor 2, Multi-functional Building, No. 228 Xixi Road Bailongqiao Town,  
Wucheng District 321100 Jinhua City, Zhejiang Province, P.R.C.

Represented by: SLOVAKIA TREND EXPORT - IMPORT, s.r.o.  
Sídlo/Seated: Michalovská 87/1414, Sobrance 07301, Slovensko  
IČO/ID Nr: 46512250

prohlašuje na vlastní odpovědnost, že následně označené zařízení na základě své koncepce a konstrukce, stejně jako do oběhu uvedené provedení, odpovídá základním bezpečnostním požadavkům příslušných legislativních předpisů/hereby declares that this appliance is in compliance with all basic safety requirements of all relevant directives.

**Akumulátorová sekačka/Cordless lawn mower Worcraft CLM-S20LiB ShareSYS, 20V Li-Ion, 320 mm, 30 lit., 3 500 min<sup>-1</sup>, IPX1**

**Typ: CLM-S20LiB**  
**Model: CLM-S20LiB**

bylo navrženo a vyrobeno ve shodě s následujícími normami/was constructed and produced in compliance with following standards:

EN 62841-1:2015/A11:2022  
EN IEC 62841-4-3:2021/A11:2021  
EN IEC 55014-1:2021  
EN IEC 55014-2:2021  
EN ISO 3744:1995  
ISO 11094:1991

a následujícími předpisy (vše v platném znění)/and all relevant directives (all in compliance):

MD 2006/42/EC  
EMC 2014/30/EU  
EU Noise Directive 2000/14/EC Annex VI & 2005/88/EC  
RoHS 2011/65/EU and 2015/863/EU

Noise measured Level/Hladina hluku naměřená L<sub>WA</sub> (93,1) dB(A)  
Noise guaranteed Level/Hladina hluku garantovaná L<sub>WA</sub> (95) dB(A)

Posouzení shody bylo provedeno na základě ES zkoušky typu./Conformity assessment was carried out on the basis of the EC type-examination procedure.

Všechny soubory technické dokumentace se nacházejí k nahlédnutí na adrese: /All related technical documentation and test report are available for checking at seat of company on following address: Slovakia TREND Export – Import s.r.o, Michalovská 87/1414, 073 01 Sobrance, Slovenská Republika

Last two digits when product has been introduced on market  
/ Poslední dvě číslice roku, kdy byl výrobek označen značkou

CE: 24

Sobrance 10.1.2024

Datum a místo vydání prohlášení  
Place and date of issue

JUDr. Michal ŽEŇUCH  
per procuram  
SLOVAKIA TREND EXPORT - IMPORT, s.r.o.  
Michalovská 87/1414  
073 01 SOB RANCE  
IČO: 46512250, DIČ: 2023403371

.....  
Vydal/Issued by. Razítko/Podpis, Stamp/Signature  
JUDr. Michal Žeňuch, confidential clerk/prokurista

# WORCRAFT

GARDEN TOOLS

## Záruční list / Warranty

Výrobní číslo:	Dátum prodeje:	Podpis a razítko prodejce:

Meno zákazníka (název firmy):	Adresa zákazníka (sídlo firmy):

<b>Zákazník svým podpisem potvrzuje, že mu bylo zařízení předvedeno a vysvětleno, že byl seznámen s návodem k obsluze, nasazením a užíváním stroje a že mu zařízení bylo vydáno kompletní.</b>	Podpis zákazníka:

## Záznamy o reklamaci – záručních opravách

Dátum přijetí reklamace:	Datum ukončení reklamace:	Evidenční číslo reklamace:	Podpis převedené záruční opravy (Záznam o neoprávněné reklamaci)	Razítko servisního technika:

### Podmínky záruky

- Dodavatel poskytuje na tento výrobek záruční dobu uvedenou v tomto záručním listu za podmínek dodržení způsobu používání a skladování výrobku v souladu s platnými podmínkami a normami, jako i návodem k obsluze. Záruční doba začíná běžet od data prodeje. Záruka na baterie je 12 měsíců.
- Prodoužená záruční doba 5 let se poskytuje na výrobek za podmínek, že tento výrobek je dodavatelem označený v seznamu výrobků s prodouženou zárukou, konečným zákazníkům je spotřebitel a výrobek nebude používán na komerční nasazení. Prodoužená záruka je podmíněna pravidelnými servisními prohlídkami v autorizovaných servisních střediscích dodavatele.
- Záruční doba se prodoužuje o dobu, po kterou byl výrobek v záruční opravě a je o tom uveden záznam v seznamu o záručních opravách tohoto záručního listu. Právo na záruční opravu si spotřebitel může uplatnit v některém autorizovaném servisním středisku, podle příloženého seznamu A servisních středisek. Servisní střediska B převádějí záruční opravy pouze na produkty, které byly prodány v jejich provozech. Seznam servisních středisek je pravidelně aktualizován u prodejců a na stránce dovozu: [www.strendpro.sk](http://www.strendpro.sk).
- Servisní středisko je povinné zajistit záruční opravu v zákonem stanovené lhůtě. Zákonem stanovená lhůta pro vyřízení reklamace začíná běžet dnem následujícím po datu přijetí reklamace v servisním středisku..
- Bezplatná záruční oprava nemůže být uplatňována pokud jde o poruchy, které byly způsobeny používáním výrobku v rozporu s ustanoveními uvedenými v návodu k obsluze, nesprávnou manipulací, mechanickým poškozením, běžným mechanickým opotřebením dílů způsobeným provozem stroje, vinou obsluhy, živelnou pohromou, neoprávněným zásahem do výrobku, poruchy zapříčiněné použitím nevhodných náhradních dílů, použitím nevhodného paliva, a zřejmě přetížení stroje v důsledku trvalého překračování horní hranice výkonu. Práce spojené s čištěním, základní údržbou, ošetřováním nebo nastavením zařízení, které může převést obsluha a jsou uvedeny v návodu k obsluze, nespádají do rozsahu záruky.
- Za běžné opotřebením dílů se zvažuje hlavně opotřebením: všech rotujících a pohyblivých částí, řezných částí a jejich krytů, střížných šroubů a klínů, převodových a klínových řemenů, řetězových převodů, třecí plochy brzd a spojek, dezény pneumatik a díly běžné údržby jako jsou: vzduchové, hydraulické a olejové filtry, zapalovací svíčky, olejové a chladicí náplně.
- Z prodoužené záruky jsou vyjmuty části strojů a zařízení, na které je konkrétní výrobce poskytuje kratší záruku jako dodavatel na samotný výrobek, ve kterém jsou namontovány. Do této kategorie částí patří: akumulátory, žárovky a podobně.
- Právo uplatnit nároky plynoucí ze záruky má vlastník výrobku, pokud tak učiní nejpozději v poslední den záruční doby.
- Při reklamaci se postupuje podle příslušných ustanovení občanského zákoníku a Zákona o ochraně spotřebitele.
- Servisní prohlídky, které jsou podmínkou prodoužené 5 leté záruky, musí být prováděny pouze v autorizovaném servisním středisku dodavatele, v pravidelných intervalech a období mezi jednotlivými prohlídkami nesmí překročit dobu 12 měsíců. První servisní prohlídka musí být provedena nejpozději do 12 měsíců od data prodeje výrobku. Servisní prohlídky provádějí servisní střediska v období posledních tří a prvních dvou měsíců kalendářního roku. Každá servisní prohlídka musí být zaznamenána v tomto záručním listě s uvedeným datem prohlídky, podpisem a razítkem servisního střediska. Servisní prohlídkou se rozumí kontrola stroje, výměna náplní a filtrů dle doporučení výrobce, výměna opotřebených a poškozených dílů, které mohou ovlivnit poškození nebo opotřebením jiných dílů a samotné nastavení stroje. Úkon servisní prohlídky a použitý materiál se účtuje dle platného ceníku servisního střediska.

Při uplatňování reklamace je reklamující povinen předložit k reklamaci čistý a kompletní výrobek, doklad o koupi nebo vyplněný a potvrzený záruční list. V případě prodoužené záruky, záznamy o servisních prohlídkách a daňové doklady za jednotlivé prohlídky. Při nesplnění některé z podmínek prodoužené záruky uvedené v tomto záručním listu, se na výrobek poskytuje záruční doba 2 roky.

### ZÁRUČNÍ A POZÁRUČNÍ SERVIS PROVÁDÍ ZÁSTUPCE VÝROBCE

Zplnomocněný zástupce výrobce: Slovakia Trend Export-Import s.r.o., Michalovská 87/1414, 073 01 Sobrance

Fax: (056) 652-2329 Tel: 0915 392 687 E-mail: [servis@slovakia-trend.sk](mailto:servis@slovakia-trend.sk)



## AKKUMULÁTOROS FÚNYÍRÓ

### HASZNÁLAT

Az akkumulátoros fűnyírót magánterületi fűnyírásra tervezték, és csak száraz fűnyírásra használható. Az éves üzemidő általában nem haladhatja meg az 50 órát. Tilos az akkumulátoros fűnyírót kereskedelmi használatra közparkokban és sportpályákon, valamint mezőgazdaságban és erdőgazdálkodásban használni.

**Fontos:** A felhasználó sérülésének nagy kockázata miatt az akkumulátoros fűnyírót nem szabad bokrok, sövények nyírására, levelek és szennyeződések eltávolítására az utakról és felületek kiegyenlítésére (vakondok eltávolítására) használni.

A készüléket csak az előírt célokra használja. Minden más használat nem rendeltetésszerű használatnak minősül. A felhasználó/üzemeltető, és nem a gyártó felelős a helytelen használatból eredő károkért vagy sérülésekért. Kérjük, vegye figyelembe, hogy ez a készülék nem kereskedelmi vagy ipari használatra készült. A garancia nem érvényes, ha a készüléket kereskedelmi, ipari vagy hasonló célokra használják.















### TECHNIKAI ADATOK

	<b>FESZÜLTSG</b>	20 V	
	<b>KAPACITÁS</b>	2, 4 alebo 6 Ah	
	<b>FORDULATSZÁM</b>	3 500 perc <sup>-1</sup>	
	<b>KERET SZÉLESSÉGE</b>	320 mm	
	<b>MAGASSÁG BEÁLLÍTÁSA</b>	20-60 mm	
	<b>GYŰJTŐ KOSÁR</b>	30 l	
	<b>KEREKEK</b>	<b>ELSŐ</b>	<b>HÁTSÓ</b>
		Ø 137 mm	Ø 137 mm
	<b>VIBRÁCIÓK</b>	2,5 m/mp <sup>2</sup> Eltérés (K) = 1,5 m/mp <sup>2</sup>	
	<b>AKUSZTIKUS TELJESÍTMÉNYSZINT (LWA)</b>	93,1 dB(A) Eltérés (K) = 3 dB(A)	
	<b>AKUSZTIKUS NYOMÁSSZINT (LpA)</b>	82,9 dB(A) Eltérés (K) = 3 dB(A)	
	<b>SÚLY</b>	8,6 kg	

### A TERMÉK RÉSZEI

1	Start gomb	11	Gyűjtőkosár
2	Váltó/fékkar	12	Hordozható fogantyú
3	A fogantyú felső része	13	Kar a vágási magasság beállításához
4	Kábelbilinc	14	Az elemtartó rekesz fedele
5	Rögzítő anya	15	Hátsó kerék
6	Csavar	16	Vágási magasság beállítási skála
7	Gyűjtőkosár fogantyúja	17	Első kerék
8	A fogantyú alsó része	18	Kés
9	Hulladékgyűjtő töltésjelző	19	Hely az akkumulátor elhelyezésére
10	Szemetkosár fedele	20	Biztonsági kulcs

## SZIMBÓLUMOK LEÍRÁSA

	Általános figyelmeztetés a veszélyre.
	Olvassa el a használati utasítást.
	Fennáll annak a veszélye, hogy tárgyakat, mint pl. apró kövek, amelyek veszélyeztethetik a kezelőt vagy más embereket. <b>Figyelmeztetés:</b> Működés közben tartson biztonságos távolságot a készüléktől.
	<b>Figyelmeztetés:</b> Ne érintse meg a forgó pengét. Ügyeljen arra, hogy a kés éles, és levághatja lábujjait vagy ujjait.
	Várja meg, amíg a készülék teljesen leáll, mielőtt megérintené a készülék bármely részét. Leállás után berendezés, a kés továbbra is forog, és sérülést okozhat.
	Javítási vagy karbantartási munkák előtt vegye ki a biztonsági kulcsot.
	Ne dolgozzon esőben, és ne hagyja kint a készüléket esőben.
	A termék megfelel a vonatkozó európai irányelveknek, és ezen irányelvek megfelelőségértékelési módszerét is elvégezték.
	Ne dobja a normál háztartási hulladék közé. Ehelyett környezetvédelmi szempontból elfogadható módon forduljon újrahasznosító központokhoz. Kérjük, ügyeljen a környezet védelmére.
	Viseljen védőkesztyűt.
	Viseljen fülvédőt.
	Használjon munkavédelmi szemüveget.
	Garantált szintű akusztikai teljesítmény.
	Védettség IPX1
	Védelmi osztály III

## BIZTONSÁGI ELŐÍRÁSOK

**Fontos figyelmeztetés!** Gondosan olvassa el a használati útmutatóban található utasításokat. Ismerkedjen meg a készülék kezelőszerveivel és megfelelő használatával. Kérjük, gondosan őrizze meg a használati útmutatót későbbi hivatkozás céljából. A biztonsági és kezelési utasítások figyelmen kívül hagyása a legsúlyosabb sérüléseket és akár halált is okozhat.

- Soha ne engedje, hogy gyermekek vagy más olyan személyek használják ezt a vezeték nélküli fűnyírót, akik nem ismerik alaposan ezt a használati útmutatót. Egyes országok előírásai korlátozhatják a kezelő életkorát. Ha nem használja az akkumulátoros fűnyírót, tárolja gyermekektől elzárva.

- A terméket nem használhatják olyan személyek (beleértve a gyermekeket is), akiknek fizikai, érzékszervi vagy szellemi fogyatékosága vagy tapasztalatának és tudásának hiánya megakadályozza őket a termék biztonságos használatában, ha nem felügyelet alatt állnak, vagy nem tájékoztatták őket a használatról. a készüléket a biztonságukért felelős személy végezze el. Tartsa szemmel a gyerekeket, hogy ne játsszanak a termékkel.

- Soha ne nyírjon, ha emberek, különösen gyerekek, vagy háziállatok vannak a közvetlen közelében.

- Az üzemeltető vagy a felhasználó felelős a másoknak okozott sérülésekért és károkért, illetve az ő tulajdonában okozott károkért.

- Ne használja az akkumulátoros fűnyírót mezítláb vagy nyitott szandálban. Nál nél

munka közben mindig viseljen erős cipőt és hosszú nadrágot.

- Ne használja az akkumulátoros fűnyírót, ha alkohol, kábítószer vagy gyógyszer hatása alatt áll.
- Alaposan vizsgálja meg a művelni kívánt területet és távolítsa el a köveket, botokat, drótokat, csontokat és egyéb idegen testeket.
- Használat előtt mindig szemrevételezéssel ellenőrizze, hogy a kés, a rögzítőcsavar és a teljes vágóegység nem kopott vagy sérült. Az elhasználdott vagy sérült pengét és rögzítőcsavart csak készletként szabad kicserélni az egyensúlyhiány elkerülése érdekében.
- Csak nappali fényben vagy jó mesterséges megvilágítás mellett dolgozzon.
- Ne működtesse az akkumulátoros fűnyírót rossz időben, különösen, ha vihar közeledik.
- Ha lehetséges, ne használja az akkumulátoros fűnyírót, ha a fű nedves.
- Munka közben mindig nyugodtan járj, soha ne fuss gyorsan.
- Az akkumulátoros fűnyírót tilos sérült védőelemekkel, burkolatokkal vagy biztonsági berendezések, például védőburkolat és/vagy fűgyűjtő nélkül használni.
- **A lejtőkön végzett munka veszélyes lehet:**
  - Ne nyírjon túl meredek lejtőket. Biztonsági okokból az akkumulátoros fűnyírót nem szabad 15°-ot meghaladó lejtők nyírására használni.
  - Mindig ügyeljen a biztonságos gyaloglásra.
  - Mindig vízszintesen nyírjon, soha ne felfelé és lefelé.
  - Lejtőkön rendkívül óvatosan járjon el, ha a mozgás irányát változtatja.
- Legyen rendkívül óvatos, amikor hátrafelé sétál vagy az akkumulátoros fűnyírót hátrafelé húzza.
- Fűnyíráskor mindig mozgassa előre az akkumulátoros fűnyírót, és soha ne húzza el a tested felé.
- A pengét mindig le kell állítani, amikor az akkumulátoros fűnyírót meg kell dönteni, és keresztben át kell vinni a fűvel nem benőtt területekre, illetve amikor a nyírni kívánt területre és vissza is szállítja.
- Ne döntse meg az akkumulátoros fűnyírót a motor indításakor vagy indításakor, kivéve, ha magas fűben kell elindítani. Ebben az esetben ne emelje el az oldalt a kezelőtől úgy, hogy a fogantyút a feltétlenül szükségesnél jobban megnyomja. Vigyázz, hogy ne a fogantyún volt a keze, amikor visszaengedte az akkumulátoros fűnyírót a munkahelyzetbe.
- Az akkumulátoros fűnyíró elindításakor ügyeljen arra, hogy a lába megfelelő távolságra legyen a forgó alkatrészekről.
- Ne tegye a kezét vagy lábát forgó alkatrészek közelébe vagy alá.
- Soha ne emelje fel vagy szállítsa az akkumulátoros fűnyírót, amíg a motor jár.
- Ne végezzen semmilyen változtatást az akkumulátoros fűnyírón. A jogosulatlan módosítások előfordulhatnak negatívan befolyásolja akkus fűnyírója biztonságát, és fokozott zajt és vibrációt eredményez.
- Kapcsolja ki az akkumulátoros fűnyírót, és vegye ki az akkumulátort a készülékből:
  - a) amikor eltávolodik a készüléktől,
  - b) ha szeretné eltávolítani a készüléket elzáró szennyeződések,
  - c) amikor ellenőrzi, tisztítja vagy valami mást végez a készüléken (javítja),
  - d) ha rendellenesen rezegni kezd (azonnal ellenőrizni kell).

## **BIZTONSÁGI UTASÍTÁSOK AZ AKKUMULÁTORHOZ ÉS A TÖLTŐHÖZ**

- Az akkumulátor és töltő első használata előtt, olvassa el a használati utasítást.
- 1. Győződjön meg arról, hogy az elektromos áram, amely a hálózatban a rendelkezésre áll, azonos a feltüntetett akkumulátortöltőével.
- 2. Ne engedje hogy nedvesség, eső vagy fröccsenő víz elérje az akkumulátor töltésének helyét.
- 3. Az akkumulátort ne töltsen, ha a hőmérséklet 10 ° C alatt vagy 40 ° C felett van. Az akkumulátor töltése szélsőséges hőmérsékleten, csökkentheti az akkumulátor élettartamát.
- 4. A sérült akkumulátort, amelyet nem lehet feltölteni, kezelje úgy mint veszélyes hulladékot. Ne dobja az akkumulátort a szemétkorba, tűzbe, sem vízbe.
- 5. Kizárólag olyan akkumulátort és töltőt használjon, amely a gyártó általi jóváhagyott használatra alkalmas az adott berendezésekben.

6. Tartsa tisztán, por és szennyeződés mentesen a töltőt.
7. Minden esetben távolítsa el az akkumulátort a berendezés javítása előtt.
8. Fedje le az akkumulátor pólusait, a rövidzár elkerülése érdekében.
9. Kerülje a robbanásveszélyt!
10. Ne dohányozzon az akkumulátor töltése közben, vagy a tárolása helyszínén. Az elromlott Ni-Cd vagy Ni-MH akkumulátorokból robbanó hidrogéngáz szivároghat, amely lángra gyulladhat a nyílt lángból vagy szikrából.
11. Tűz esetén, próbálja meg eloltani a tüzet.
12. Az akkumulátorra és a töltője a töltéskor kissé felmelegedhetnek.

### **Vegyveszély:**

Ne nyissa fel az akkumulátor csomagolását. Óvja az akkumulátort az ütésektől. Ha az elektrolit szivárgása következik be az akkumulátorból, feltétlenül gátolja meg a bőrrel való érintkezést. Amennyiben mégis érintkezik az elektrolit a bőrrel, azonnal mossa meg az érintett területet vízzel. Abban az esetben, ha elektrolit a szemébe kerül, azonnal forduljon orvoshoz.

### **Töltés:**

Csatlakoztassa 230 V áramforráshoz és csatlakoztassa a töltő kábelt a töltő modulhoz. Helyezze be az elemet a töltőbe, ellenőrizze, hogy a polaritás (+ / -) helyes legyen! Amikor az akkumulátor töltődik, a jelzőfény pirosat világít. Fontos: Ha a jelzőfény nem gyullad ki azonnal, az elem behelyezése után, amely éppen használatban volt, vegye ki az elemet, majd helyezze néhány perc után a vissza töltőbe. A normál töltési idő körülbelül 1-1,5 óra. Ezen időszak után a töltő biztosítja, hogy elérte a teljesen feltöltött állapotot. Az akkumulátor, egy hő biztosítóval van ellátva, túlterhelés ellen, így továbbra is a töltőben maradhat károsodás nélkül (de legfeljebb 24 órára). Az akkumulátor és a töltő felmelegedése állandó hőmérsékletre normális, és nem a károsodásnak jele. A jelentősen lerövidült működési ideje az akkumulátornak azt jelenti, hogy az akkumulátort ki kell cserélni.

## **HASZNÁLAT ÉS ÖSSZESZERELÉS**

### **ÖSSZESZERELÉS:**

Az akkumulátoros fűnyírót részben összeszerelve szállítjuk (3. ábra). Használat előtt fel kell szerelni a fogantyút és a gyűjtőkosarat. Kövesse az utasításokat lépésről lépésre, és nézze meg a képeket.

#### **1. A fogantyú alsó részének, a fogantyú felső részének és a kábel rögzítésére szolgáló bilincs összeszerelése (4. ábra)**

- Emelje fel a fogantyú alsó részét, és igazítsa a fogantyún lévő lyukat a fűnyíró testén lévő lyukhoz.
- Csavarhúzóval és a mellékelt csavarokkal rögzítse a fogantyú alsó részét a fűnyíró testéhez.
- Igazítsa a fogantyú felső részén lévő lyukat a fogantyú alsó részén lévő lyukhoz, majd vezesse át a csavart (6) a lyukon, és rögzítse az egyes részeket a rögzítőanyával (5).
- Szerelje fel külön a két kábelbilincset a fogantyú tetejére és aljára.

#### **2. Gyűjtőkosár összeszerelése (5. ábra)**

- Mielőtt magát a gyűjtőkosarat felszerelné, fel kell szerelni a gyűjtőkosár fogantyúját.
- Nyomja a fogantyú egyik végét a gyűjtőkosár tetején lévő nyílásba, majd nyomja be a másik végét.
- Fordítsa fejjel lefelé a szemetes tetejét, és rögzítse a fogantyút egy csavarhúzóval és a mellékelt csavarokkal.
- Szerelje össze a gyűjtőtartály felső és alsó részét.
- Bal kezével hajtsa fel a gyűjtőtartály fedelét.
- Szerelje fel a gyűjtőkosarat.

### **HASZNÁLAT:**

#### **1. Hulladékgyűjtő töltésjelző**

- A gyűjtőkosár gyűjtőkosár töltésjelzővel (9) van felszerelve, amelyet az akkumulátoros fűnyíró működés

közben generált légárama nyit ki. Ha a tartály megtelt jelzője bezárul a fűnyírás közben, akkor a garat megtelt, és ki kell üríteni. A szemétkyűjtő telítettség-jelző megfelelő működése érdekében az alatta lévő lyukaknak mindig tisztának és átjárhatónak kell lenniük.

## 2. Biztonsági kulcs

- Az akkumulátoros fűnyíró biztonsági kulccsal (20) van felszerelve, amely az akkumulátorok behelyezésére szolgáló helyen található.
- A munka megkezdése előtt helyezze be a biztonsági kulcsot a megfelelő helyre.
- A biztonsági kulcsot minden alkalommal ki kell venni, mielőtt beállítja a vágási magasságot, vagy bármilyen karbantartást vagy a fűrészlap cseréjét végrehajtja.

## 3. A nyírási magasság beállítása (6. ábra)

**Figyelem!** Csak akkor állítsa be a fűnyírási magasságot, ha az akkumulátoros fűnyíró ki van kapcsolva és a biztonsági kulcs (20) ki van húzva.

### A fűnyírási magasságot a következőképpen állítjuk be:

1. Nyomja kifelé a vágási magasság beállító kart (13).
2. Nyomja le a vágási magasság beállító kart (13), vagy húzza fel a kívánt vágási magasságig.
3. Tolja be a vágási magasság beállító kart (13) a megfelelő mélyedésbe, és ellenőrizze, hogy biztonságosan illeszkedik-e a mélyedésbe.

### Vágási magasság leolvasása

- A fűnyírási magasság 20-60 mm tartományban állítható 5 intervallumban és leolvasható a fűnyírási magasság beállítási skálán.

## 4. Az akkumulátor össze- és szétszerelése (7. ábra)

### Összeszerelés:

- Nyissa ki az akkumulátorfedelet (14), és helyezze be az akkumulátort a megfelelő nyílásba.
- Használat előtt az akkumulátort teljesen fel kell tölteni.
- Zárja le az elemtartó fedelét, és ellenőrizze, hogy megfelelően rögzítve van-e.

### Szétszerelés:

- Nyissa ki az elemtartó fedelét, nyomja meg az akkumulátor kioldógombját, majd hátrafelé húzva vegye ki az akkumulátort a készülékből.

## 5. Bekapcsolás / Kikapcsolás (8. ábra)

- A készülék véletlen bekapcsolásának elkerülése érdekében a fűnyíró biztonsági kulccsal van felszerelve.
- Az akkumulátoros fűnyíró bekapcsolásához tartsa lenyomva az indítógombot (1), és egyidejűleg tartsa lenyomva a kapcsolót/fékkart (2). Eltarthat néhány másodpercig, amíg az akkumulátoros fűnyíró elindul. Az akkumulátoros fűnyíró kikapcsolásához egyszerűen engedje el a kapcsolót/fékkart (2). Az akkumulátoros fűnyíró 3 másodperc alatt teljesen leáll.

## 6. A hulladékgyűjtő ürítése



**FIGYELEM!** Vágások miatti sérülésveszély. Soha ne döntse meg a fűtartály fedelét, ha az akkumulátoros fűnyíró ki van kapcsolva. Fennáll a vágás veszélye, ha belenyúl a forgó pengébe.

- Bal kezével hajtsa fel a gyűjtőtartály fedelét.
- Emelje ki a gyűjtőkösarat a tartóból, és távolítsa el hátrafelé.
- Ürítse ki a szemeteskukát. Tisztítsa meg a garat megtelt jelző furatait is, hogy az továbbra is problémamentesen működjön. Ne használja a kezét vagy lábát a tisztításhoz, hanem használjon megfelelő eszközöket, például keféet vagy seprűt.
- Szerelje fel a gyűjtőkösarat.

## 7. Az akkumulátor állapotának ellenőrzése (11. ábra)

- Nyomja meg a gombot a készülék testén, hogy aktiválja az akkumulátor állapotjelző LED-jét az

akkumulátor kapacitásának megjelenítéséhez.

A VILÁGÍTÁS LED-EK SZÁMA A JELZŐN	AZ AKKUMULÁTOR MARADÉKKAPACITÁSA
0	< 10%
1	10% až 25%
2	25% až 50%
3	50% až 75%
4	75% až 100%

## 8. Ajánlott tanácsok

- Vigyázzon a fűben lévő tárgyakra, és távolítsa el őket a munkaterületről.
- Csak jó látási viszonyok mellett vágjon.
- Csak éles vágókéssel vágjon.
- Az akkumulátoros fűnyírót csak a fogantyúnál fogva működtesse.
- Munka közben mindig nyugodtan járj, soha ne fuss gyorsan.
- Próbáljon egyenes vonalakban nyírni a szép, tiszta megjelenés érdekében. A csíkok elkerülése érdekében a vonalaknak néhány centiméterrel át kell fedniük egymást.
- Kaszáló teljesítmény, ill a nyírható terület a pázsit jellemzőitől függ (például a fű hossza, sűrűsége, a kiválasztott vágási magasság és a fű nedvessége befolyásolja a nyírási teljesítményt).
- Az optimális működési idő a gyakori nyírással és a fű alacsonyan tartásával érhető el.
- A fő tenyészidőszakban (május-június) valószínűleg hetente kétszer kell lenyírni a fűvet, egyébként csak hetente egyszer.
- A fűnyírási magasság 4-6 cm között legyen, legfeljebb a fű magasságának a fele.
- Ne terhelje túl az akkumulátoros fűnyírót! Ha a motor fordulatszáma jelentősen csökken a magas, nehéz fű miatt, akkor többszöröseire növeli a vágási magasságot és a csontokat.
- Nyírást után a szél és a nap kiszáríthatja a gyepet, ezért nyírjon késő délután.
- Tartsa tisztán a késvédő alsó részét és távolítsa el a felgyülemlett fűvet. A felgyülemlett fű rontja a fűnyíró indulását, rontja a vágás minőségét és megnehezíti a levágott fű összegyűjtését.
- A kés ellenőrzése előtt állítsa le a motort, vegye ki az akkumulátorokat és vegye ki a biztonsági kulcsot (20). Ne feledje, hogy a penge a motor leállítása után néhány másodpercig tovább forog. Soha ne próbálja meg kézzel megállítani a kést. Rendszeresen ellenőrizze, hogy a kés szilárdan és biztonságosan rögzítve van-e, jó állapotban van-e és éles-e. Ha szükséges, cserélje ki vagy élesítse meg a kést. Abban az esetben, ha a kés pengéje valamilyen tárgyhoz ütközik, azonnal kapcsolja ki az akkumulátoros fűnyírót. Várja meg, amíg a kés teljesen leáll. Ezután ellenőrizze a kés és a rögzítőcsavar állapotát. Szükség esetén cserélje ki.

## KARBANTARTÁS

- Bármilyen ellenőrzés vagy karbantartás megkezdése előtt kapcsolja ki a készüléket, vegye ki a biztonsági kulcsot (20), és vegye ki az elemeket.



**FIGYELEM! Sérülésveszély. A készülék éles és mozgó részei sérüléseket okozhatnak. Mindig viseljen védőkesztyűt.**

- Javasoljuk, hogy minden használat után tisztítsa meg az akkumulátoros fűnyírót.
- Az akkumulátoros fűnyíró jó állapotban tartása nemcsak hosszú élettartamot és nagy teljesítményt biztosít, hanem lehetővé teszi a készülék számára, hogy minimális erőfeszítéssel fűvet nyírjon.
- Mindig tartson tisztán minden biztonsági elemet, szellőzőnyílást és motorburkolatot. Tisztítsa meg az akkumulátoros fűnyírót tiszta, száraz vagy enyhén nedves ruhával, kefével vagy fújja le sűrített levegővel alacsony nyomáson. Soha ne használjon tisztítószereket vagy oldószereket, például benzint, alkoholt, ammóniát stb.! Ezek az oldószerek károsíthatják a termék műanyag részeit.



**FIGYELEM! Víz által okozott veszély. A készülékben lévő víz rövidzárlatot és az elektromos szerkezeti elemek tönkremenetelét okozza. Soha ne tisztítsa az akkumulátoros fűnyírót folyó vízzel.**

- Ügyeljen arra, hogy minden rögzítőelem (pl. csavarok, anyák stb.) mindig erősen meg legyen húzva, hogy az akkumulátoros fűnyírót biztonságosan lehessen üzemeltetni. Az elhasználdott vagy sérült pengét és



rögzítőcsavart csak készletként szabad kicserélni az egyensúlyhiány elkerülése érdekében.

- Rendszeresen ellenőrizze a gyűjtőkosár alkatrészének működőképességét és kopását. Ha szükséges, azonnal cserélje ki a túlzottan kopott vagy sérült alkatrészeket.



**FIGYELEM! Súlyos sérüléseket okoztak a kés szétrepülő darabjai**

**A kopott, repedt vagy sérült kés eltörhet, darabjai veszélyes lövedékeké válhatnak.**

- A kés nagyobb kopásnak van kitéve, mint más alkatrészek. Ezért rendszeresen ellenőrizze, hogy a kés szilárdan rögzítve van-e, és nem sérült-e.

- Az akkumulátoros fűnyíró túlzott vibrációja azt jelenti, hogy a penge nincs megfelelően kiegyensúlyozva, vagy deformálódott, miután egy tárgyhoz ütközött.

- Ne használja az akkumulátoros fűnyíró, ha a penge elhasználódott vagy sérült.

- A fénytelen vagy sérült késeket élesítse, ill cserélje ki egy hivatalos szervizközpontban.

**A kés cseréje (12. ábra)**

Biztonsági okokból javasoljuk, hogy a kést szakképzett munkással cseréltesse ki.

**Fontos!** Mindig viseljen munkakesztyűt!

A kést csak eredeti pótkéssel cserélje ki, mert az minden körülmények között nagy teljesítményt és biztonságot garantál.

Kovesd ezeket a lépéseket:

1. Távolítsa el a biztonsági kulcsot.

2. Vegye ki az akkumulátort.

3. Lazítsa meg a késrögzítő csavart az óramutató járásával ellentétes irányba.

4. Vegye ki a kést, és cserélje ki egy újra. A penge beszerelésekor ügyeljen arra, hogy az óramutató járásával megegyező irányban legyen felszerelve. A kés pengéinek a motortér felé kell nézniük. A pengetartó csapjainak egy vonalba kell esniük a pengében lévő lyukakkal.

5. Húzza meg a rögzítőcsavart univerzális kulccsal. A meghúzási nyomaték kb. 25 Nm.

- A szezon végén végezze el az akkumulátoros fűnyíró általános ellenőrzését, és távolítsa el az esetlegesen felgyülemllett füvet és törmeléket.

- Minden szezon elején ellenőrizze a kés állapotát. Szükséges javítások esetén forduljon ügyfélszolgálatunkhoz.

- Csak eredeti alkatrészeket használjon.

**KÖRNYEZETVÉDELEM**



Annak érdekében, hogy a készülék ne sérüljön meg szállítás közben, erős tokba csomagolva szállítjuk. A legtöbb csomagolóanyag újrahasznosítható. Vigye ezeket az anyagokat a gyűjtőhelyre újrahasznosítás céljából. A kiselejtezett készülékeket adja le az üzletben. Az üzlet ökológiai módon ártalmatlanítja. A kiselejtezett elektromos készülékek

újrahasznosíthatók, nem dobhatók a háztartási hulladékkal együtt! Arra kérjük, hogy aktívan segítse nekünk az erőforrások megóvását és a környezet védelmét azáltal, hogy a készüléket egy gyűjtőközpontba viszi (ha van ilyen lehetősége).

# WORCRAFT

GARDEN TOOLS

## Garancialevél/Warranty

Modellszám:	Eladás dátuma:	Eladó aláírása és pecsétje:

Ügyfél neve (cég neve):	Ügyfél címje (Cég címje):

<b>Az ügyfél az aláírásával megerősíti, hogy a készüléket bemutatták és elmagyarázták neki, hogy ismeri a gép üzemeltetésére és használatára vonatkozó utasításokat, valamint hogy a készülék teljesen volt neki kiadva.</b>	Ügyfél aláírása:

## Jegyzések a panszokról – jótálási javítások

A panasz elfogadásának dátuma:	A panasz befejezésének dátuma:	A panasz száma:	Aláírás az átvett jótálási javításról (Jegyzések a jogosulatlan panszról)	Serviztechnikus pecsétje:

### Jótállás feltételek

- A szállító biztosítja a termék jótálását amely szerepel a garancialevelen a feltétellel, hogy a használat és tárolás összhangban lesz a feltételekkel és normákkal, valamint a használati utasítással. A garanciaidő az értékesítés időpontjától kezdődik.  
A jótálási idő a töltőkre 12 hónap.
- A kiterjesztett garanciát 5 éves időszakra nyújtják a feltétellel, hogy a termék bevan írva a hoszab garancia termékek listájára, az utolsó használó a vevő, es nemlesz használva kereskedelmi célokra. A kiterjesztett jótállás rendszeres szervizellenőrzést igényel a szállító hivatalos szervizközpontjában.
- A garancia időtartama meghosszabbodik a termék garanciális idejével mikor a szervizközpontba volt javításba, és a jótállási lapon felvann jegyezve ez az idő. A jótállási igényt a fogyasztó igényelheti egy hivatalos szervizközpontban, a mellékelt "A" szervizközpont lista szerint. A "B" szervizközpontokba csak ojan termékeken végeznek javításokat amelyeket ott adtak ell. A szervizközpontok listáját rendszeresen frissítik a gyártók és az import oldalon: [www.strendpro.sk](http://www.strendpro.sk).
- A Szervizközpontnak a törvényi határidőn belül jótálási javítást kell biztosítania. A panaszkezelés törvényes határideje a panasz kézhezvételét követő napon kezdődik
- Az ingyenes garanciális javítás nem alkalmazható a termék helytelen használatából eredő hibákra, az üzemeltetési utasítás okal elentétben, a nem megfelelő kezelésének, a gép mechanikai károsodásra, az általános mechanikai károsodásra amely általános használatkor keletkezik, az üzemeltető helytelen használatára, természeti katasztrófaéknál, a termékkel való illetéktelen beavatkozásnál, a nem megfelelő pótalkatrészek használatánál a nem megfelelő tüzelőanyag használatnál és a látszólagos gépi túlterhelés következtében fellépő hibáknál a felső teljesítmény határ folyamatos túllépése miatt. Az üzemeltető által kezelhető, és a használati utasításban felsorolt tisztítási, karbantartási, gondoskodás és a beállítási munkák nem tartoznak a jótállás hatálya alá.
- Az alkatrészek kopásának elsősorban ojan alkatrészek kopása érhető mind: minden forgó és mozgó alkatrész, vágó rész és burkolat, kapcsok és ékek, fogaskerekek és ékszíjak, láncos fogaskerekek, súrlódás és tengelykapcsoló súrlódó felületek, gumiabroncs futófelületek és rutinszerű karbantartási alkatrészek, mint például: , hidraulikus és olajsűrűk, gyújtógyertyák, olaj- és hűtőfolyadék-kazetták
- A kiterjesztett garanciából kivannak hagyva olyan gépek és berendezések mentesített részeit, amelyeknél az adott gyártó rövidebb garanciát nyújt, mint maga a termék gyártója. Ez a kategória magában foglalja: akkumulátorok, izzók és hasonlók
- A garancia alá tartozó igények igénybevételéhez való jog a termék tulajdonosa, feltéve hogy ezt legkésőbb a jótállási időszak utolsó napján teszi meg.
- A követelések feldolgozása a Polgári Törvénykönyv és a Fogyasztóvédelmi Törvény vonatkozó rendelkezéseinek megfelelően történik.
- A meghosszabbított 5 éves garanciális feltételeknek megfelelő szervizellenőrzést csak rendszeres időközönként, a szállító hivatalos szervizközpontjában lehet elvégezni, és az egyes vizsgálatok közötti időszak nem haladhatja meg a 12 hónapot. Az első szervizvizsgálatot legkésőbb a termék értékesítésének napjától számított 12 hónapon belül kell elvégezni. A szervizvizsgálatokat a naptári év utolsó három és első két hónapjában szervizközpontok végzik. Minden szervizvizsgálatot fel kell jegyezni a jótállási jegyen a szervizközpont ellenőrzésének, aláírásának és bélyegzőjének dátumával. A szervizvizsgálat a gyártó által ajánlott gépellőrzést, a patronok és szűrők cseréjét, a kopott és sérült alkatrészek cseréjét, amelyek a más alkatrészek károsodását, kopását és a gép beállítását érinthetik. A szolgáltatási ellenőrzést és a felhasznált anyagot egy érvényes kiszolgálóközponti árlista szerint kell kiszámítani.

A panasz benyújtásakor a panaszolt köteles benyújtani egy tiszta és teljes terméket, a vásárlás igazolását, vagy egy kitöltött és megerősített garanciajegyet a panaszra. A kiterjesztett garancia esetén a szervizvizsgálatok és az egyes tőrak adozási dokumentumait rögzítik.  
Ha a garanciális kártyán a meghosszabbított garanciális feltételek egyikének sem felel meg, a termék 2 év garanciát vállal.

**A JÓTÁLLÁSON BELÜLI ÉS JÓTÁLLÁSON KÍVÜLI SZERVIZT A GYÁRTÓ FELHATALMAZOTT KÉPVISELŐJE VÉGZI**

A gyártó felhatalmazott képviselője: Slovakia Trend Export-Import s.r.o., Michalovská 87/1414, 073 01 Sobrance

Fax: (056) 652-2329 Tel: 0915 392 687 E-mail: [servis@slovakia-trend.sk](mailto:servis@slovakia-trend.sk)

# MAȘINĂ DE TUNS IARBA FĂRĂ FIR

## UTILIZARE INTENȚIONATĂ

Mașina de tuns iarba este destinată uzului privat, adică pentru utilizare în medii casnice și de grădinărit.

Utilizarea privată a mașinii de tuns iarba se referă la o durată anuală de funcționare care nu depășește, în general, 50 de ore, timp în care echipamentul este utilizat în principal pentru întreținerea peluzelor rezidențiale de mici dimensiuni și a grădinilor casnice/hobby. Sunt excluse instalațiile publice, sălile de sport și aplicațiile agricole/forestiere.

Important. Din cauza riscului ridicat de vătămare corporală a utilizatorului, mașina de tuns iarba nu poate fi utilizată pentru a tăia tufișuri, garduri vii sau arbuști, pentru a tăia vegetația de scalare, acoperișurile plantate sau iarba crescută la balcon, pentru a curăța (aspira) murdăria și resturile de pe alei sau pentru a tăia resturile tăiate de copaci sau garduri vii. În plus, mașina de tuns iarba nu poate fi utilizată ca motocultor pentru a nivela zonele înalte, cum ar fi mușuroaiele de cârtiță.

Din motive de siguranță, mașina de tuns iarba nu poate fi utilizată ca unitate de acționare pentru alte unelte de lucru sau truse de unelte de orice fel, cu excepția cazului în care acestea au fost permise în mod expres de către producător.

Echipamentul trebuie să fie utilizat numai în scopul prevăzut. Orice altă utilizare este considerată a fi un caz de utilizare abuzivă. Utilizatorul/operatorul și nu producătorul va fi răspunzător pentru orice daune sau vătămări de orice fel cauzate ca urmare a acestui fapt.

Vă rugăm să rețineți că echipamentul nostru nu a fost proiectat pentru a fi utilizat în aplicații comerciale, comerciale sau industriale. Garanția noastră va fi anulată dacă aparatul este utilizat în activități comerciale, comerciale sau industriale sau în scopuri echivalente.

## DEZAMBALARE (Fig.3)

Vă mulțumim pentru achiziționarea produsului nostru. Înainte de asamblare, verificați tot conținutul livrat. Dacă lipsește ceva, vă rugăm să contactați agentul nostru de vânzări. Începeți prin a despacheta echipamentul și verificați dacă este complet. Aruncați corect materialul de ambalare.

Nu.	Descriere	Cantitate	Nu.	Descriere	Cantitate
1	Corpul mașinii de tuns iarba	1	6	Fixatorul butonului	2
2	Coșul colector de iarbă (superior)	1	7	Bolț	2
3	Coșul colector de iarbă (inferior)	1	8	Șurub	4
4	Mâner de împingere	1	9	Placa pârgheii de umplere	1
5	Mâner de coș de iarbă	2	10	Clemă de cablu	2

## SPECIFICAȚII TEHNICE (Fig. 1)

Model/tip	CLM-S20LiB / RLLM20S-RG	Clasa de izolare	III
Tensiune	20Vd.c. Li-ion	Clasa de protecție	IPX1
Viteză	3500 rpm	Pachet de baterii recomandat	Baterii ONE-FOR-ALL
Diametrul maxim de tăiere	320mm	Nivelul de presiune acustică al declarației	L <sub>PA</sub> :82,9dB(A), k=3 dB(A)
Înălțimea de tăiere	20/30/40/50/50/60mm	Nivelul de putere acustică al declarației	L <sub>WA</sub> :93,1dB(A), k=2,08 dB(A)
Coș de iarbă	30L	Nivelul de putere acustică garantat	L <sub>WA,d</sub> =95 dB(A)
Diametrul roții din față	137mm	Vibrație declarată	≤2,5m/s <sup>2</sup> ,K=1,5m/s <sup>2</sup>
Diametrul roții spate	137mm	Greutate	8,6kgs

## INFORMAȚII PRIVIND ZGOMOTUL/VIBRAȚIILE

Nivelul de vibrații indicat în această fișă de informații a fost măsurat în conformitate cu un test standardizat prezentat în EN 62841 și poate fi utilizat pentru a compara un instrument cu altul. Acesta poate fi utilizat pentru o evaluare preliminară a expunerii.













Nivelul declarat al emisiilor de vibrații reprezintă principalele aplicații ale sculei. Cu toate acestea, în cazul în care scula este utilizată pentru diferite aplicații, cu diferite accesorii sau scule de inserție sau este prost întreținută, emisiile de vibrații pot fi diferite. Acest lucru poate crește semnificativ nivelul de expunere pe întreaga perioadă de lucru.

O estimare a nivelului de expunere la vibrații ar trebui să ia în considerare, de asemenea, momentele în care unealta este oprită sau în care este în funcțiune, dar nu își desfășoară efectiv activitatea. Acest lucru poate reduce semnificativ nivelul de expunere pe întreaga perioadă de lucru. Identificați măsuri de siguranță suplimentare pentru a proteja operatorul de efectele vibrațiilor, cum ar fi: întreținerea sculei și a accesoriilor, menținerea mâinilor calde, organizarea modelelor de lucru.

## ELEMENTE DE PRODUS (Fig. 2)

1	Buton de comutare	6	Bolț	11	Coș de iarbă	16	Scara înălțimii de tăiere
2	Declanșator de comutare	7	Mâner de coș	12	Mâner de ridicare	17	Roata din față
3	Bara de operare	8	Bara de împingere	13	Mâner de înălțime de tăiere	18	Lama
4	Clemă de cablu	9	Indicatorul pârgheii de umplere	14	Capacul compartimentului pentru baterii	19	Compartimentul bateriei
5	Fixați butonul	10	Clapeta de jgheab	15	Roată spate	20	Cheia de siguranță

## Explicația simbolurilor

	Alertă de siguranță privind pericolele generale.		Oprii și scoateți ștecherul de siguranță de la mașină înainte de a regla, curăța.
	Citiți manualul de instrucțiuni.		Așteptați până când toate componentele mașinii s-au oprit complet înainte de a le atinge. Lamele continuă să se rotească și după ce mașina este oprită, o lamă care se rotește poate provoca răni.
	Acordați atenție ca trecătorii să nu fie răniți de obiectele străine aruncate din mașină.		Nu utilizați aparatul pe ploaie și nu îl lăsați în aer liber când plouă.
	Avertisment: Păstrați o distanță de siguranță față de mașină atunci când o folosiți.		Purtarea de ochelari, căști de protecție și căști de protecție.
	Atenție: Nu atingeți lamele rotative. Lama (lamele) ascuțită (ascuțite). Atenție la secționarea degetelor de la picioare sau de la mâini.		Aparatele electrice nu trebuie aruncate împreună cu deșeurile menajere.
	Acest produs este în conformitate cu reglementările UE.		Clasa de protecție III.

## SIGURANȚĂ

### Note de siguranță

**Atenție! Citiți cu atenție aceste instrucțiuni, familiarizați-vă cu comenzile și cu utilizarea corectă a mașinii. Vă rugăm să păstrați instrucțiunile în siguranță pentru utilizare ulterioară! Nerespectarea avertismentelor și instrucțiunilor poate duce la electrocutare, incendiu și/sau vătămări grave.**

### Operațiunea

- Nu permiteți niciodată copiilor sau persoanelor care nu cunosc aceste instrucțiuni să folosească mașina. Reglementările locale pot restricționa vârsta operatorului. Atunci când nu este utilizat, depozitați aparatul în afara razei de acțiune a copiilor.
- Această mașină nu este destinată utilizării de către persoane (inclusiv copii) cu capacități fizice, senzoriale sau mentale reduse, sau cu lipsă de experiență și cunoștințe, cu excepția cazului în care acestea au fost supravegheate sau instruite cu privire la utilizarea mașinii de către o persoană responsabilă pentru siguranța lor. Copiii trebuie să fie supravegheați pentru a se asigura că nu se joacă cu aparatul mașină.
- Nu tundeți niciodată când în apropiere se află persoane, în special copii sau animale de companie.
- Operatorul sau utilizatorul este responsabil pentru accidentele sau pericolele care apar pentru alte persoane sau pentru proprietatea acestora.
- Nu folosiți mașina în picioarele goale sau purtând sandale deschise, purtați întotdeauna încălțăminte consistentă și pantaloni lungi.
- Inspectați temeinic zona în care urmează să fie utilizată mașina și îndepărtați toate pietrele, bețele, firele, oasele și alte obiecte străine. □
- Înainte de utilizare, inspectați întotdeauna vizual pentru a vedea dacă lamele, șuruburile lamei și ansamblul de tăiere nu sunt uzate sau deteriorate. Înlocuiți lamele și șuruburile uzate sau deteriorate în seturi pentru a păstra echilibrul.
- Tundeți numai la lumina zilei sau în condiții de lumină artificială bună.
- Evitați să tundeți în condiții meteo nefavorabile, în special atunci când există riscul de fulgere.
- Evitați să folosiți mașina pe iarbă umedă, dacă este posibil.
- Mergi, nu fugi.
- Nu folosiți niciodată aparatul cu protecții sau scuturi defecte sau fără dispozitive de siguranță, de exemplu deflectoare și/sau dispozitive de prindere a ierbii, la locul lor.

- Lucrul în bănci poate fi periculos.
- Nu tundeți pe pante excesiv de abrupte.
- Asigurați-vă întotdeauna că vă țineți bine pe pante sau pe iarba umedă.
- Tăiați în lungul pantelor - niciodată în sus și în jos.
- Fiți extrem de prudent atunci când schimbați direcția pe pante.
- Aveți mare grijă atunci când faceți un pas înapoi sau când trageți mașina spre dumneavoastră.
- Nu tundeți niciodată trăgând mașina de tuns iarba spre dumneavoastră.
- Oprii lamele dacă mașina trebuie să fie înclinată pentru transport atunci când traversează alte suprafețe decât iarba și atunci când transportați mașina spre și dinspre zona care urmează să fie cosită.
- Nu înclinați mașina atunci când porniți sau porniți motorul, cu excepția cazului în care mașina trebuie să fie înclinată pentru a porni în iarbă lungă. În acest caz, nu o înclinați mai mult decât este absolut necesar și înclinați doar partea care este departe de operator. Asigurați-vă întotdeauna că împreună pot provoca arsuri sau un incendiu.
- În caz de deteriorare și utilizare necorespunzătoare a bateriei, pot fi emiși vapori. Aerisiți zona și solicitați ajutor medical în caz de reclamații. Vaporii pot irita sistemul respirator.
- Folosiți **bateria numai împreună cu produsul dumneavoastră**. Numai această măsură protejează bateria împotriva unei suprasarcini periculoase.
- **Bateria poate fi deteriorată de obiecte ascuțite, cum ar fi cuie sau șurubelnițe, sau de o forță aplicată din exterior.** Se poate produce un scurtcircuit intern și bateria poate arde, scoate fum, ca ambele mâini să fie în poziția de operare înainte de a reduce mașina la sol.
- Porniți motorul în conformitate cu instrucțiunile, cu picioarele la distanță de piesele rotative.
- Nu puneți mâinile sau picioarele în apropierea sau sub piesele rotative.
- Întotdeauna stați departe de zona de descărcare atunci când folosiți mașina.
- Nu ridicați sau transportați niciodată mașina în timp ce motorul este în funcțiune.
- **Nu modificați acest produs.** Modificările neautorizate pot afecta siguranța produsului și pot duce la creșterea zgomotului și a vibrațiilor.
- Inspectați în mod regulat cablul de alimentare și orice cablu

prelungitor. Nu conectați cabluri deteriorate la sursa de alimentare și nu atingeți un cablu deteriorat înainte ca acesta să fie deconectat de la sursa de alimentare. Un cablu deteriorat poate duce la contactul cu piese sub tensiune. Atenție la pericolul de șoc electric.

#### Îndepărtați cheia de izolare:

- De fiecare dată când părăsiți aparatul.
- Înainte de a elimina un blocaj,- înainte de a verifica, curăța sau lucra la mașină,
- după ce a lovit un obiect străin. Inspectați mașina pentru a vedea dacă este deteriorată și efectuați reparațiile necesare,
- dacă mașina începe să vibreze anormal (verificați imediat).

#### Întreținere

- **Purtați întotdeauna mănuși de grădinarit atunci când manipulați sau lucrați în apropierea lamelor ascuțite.**
- Țineți toate piulițele, șuruburile și șuruburile strânse pentru a vă asigura că mașina este în stare de funcționare sigură.
- Verificați frecvent dacă dispozitivul de colectare a ierbii este uzat sau deteriorat.
- Examinați mașina și înlocuiți piesele uzate sau deteriorate pentru siguranță.
- Asigurați-vă că se utilizează mijloace de tăiere de înlocuire de tipul potrivit.
- Asigurați-vă că piesele de schimb montate sunt aprobate.
- Înainte de depozitare, asigurați-vă că mașina este curată și fără reziduuri, dacă este necesar, curățați-o cu o perie moale și

uscată.

#### Recomandări pentru manipularea optimă a bateriei

• **Asigurați-vă că întrerupătorul este în poziția oprit înainte de a introduce pachetul de baterii.** Introducerea pachetului de baterii în mașini care au comutatorul în poziția pornit poate provoca accidente.

• **Folosiți numai pachete de baterii destinate în mod special pentru aparat.** Utilizarea oricăror alte pachete de baterii poate crea un risc de rănire și de incendiu.

• **Nu deschideți bateria.** Pericol de scurtcircuit.



**Protejați bateria împotriva căldurii, de exemplu, împotriva luminii solare intense continue, a focului, a apei și a umidității. Pericol de explozie.**

• **Când pachetul de baterii nu este utilizat, păstrați-l departe de alte obiecte metalice, cum ar fi agrafe de hârtie, monede, chei, cuie, șuruburi sau alte obiecte metalice mici care pot face o conexiune de la un terminal la altul.** Scurtcircuitarea terminalelor bateriei să explodeze sau să se supraîncălzească.

• **Nu scurtcircuitați bateria.** Există pericol de explozie.

• Protejați bateria împotriva umezelii și a apei.

• Depozitați bateria numai într-un interval de temperatură cuprins între -20 °C și 50 °C. De exemplu, nu lăsați bateria în mașină în timpul verii.

• Curățați ocazional fantele de aerisire ale bateriei folosind o perie moale, curată și uscată

## ASAMBLARE

⚠ Mașina de tuns iarba este livrată parțial asamblată. Bara de împingere și coșul de iarbă trebuie asamblate înainte de a utiliza mașina de tuns iarba. Urmați instrucțiunile pas cu pas și consultați imaginile la asamblare.

#### Montarea barei inferioare de împingere / a barei de acționare / a cablului (Fig. 4)

1. Introduceți bara de împingere (8) în suportul barei de pe motocosoare și aliniați găurile de montare între ele.
2. Folosiți o șurubelniță pentru a înșuruba în gaură pentru a fixa bara în poziție.
3. Puneți bara de operare pe bara de împingere și aliniați găurile dintre ele. Vă rugăm să rețineți că există două găuri pe bara de operare, puteți alege una după cum doriți. Apoi puneți șurubul (6) prin gaură și fixați butonul (5) împreună, apoi fixați-l

cu șuruburi.

4. Cu ajutorul clemei pentru cablu, fixați cablul pe bara de împingere.

#### Montarea coșului colector de iarbă (Fig. 5)

Coșul colector de iarbă a fost dezamblat la livrare pentru a economisi spațiu. În primul rând, trebuie să asamblați coșul după cum urmează:

1. Găsește două semne de săgeată pe mâner și pe coș și apasă pe nodul de săgeată până la gaura de pe coș, apoi pe cea din spate.
2. Întoarceți coșul, folosiți o șurubelniță pentru a înșuruba pentru a fixa mânerul pe loc.
3. Puneți partea superioară a coșului pe partea inferioară și blocați-le împreună cu mâna.
4. Puneți coșul pe mașină și agățați-l de ea.

## OPERARE

#### Indicator de nivel de umplere a colectorului de iarbă

Cutia de iarbă este echipată cu un indicator al nivelului de umplere (9), care este deschis de fluxul de aer pe care mașina de tuns iarba îl generează în timpul funcționării. Dacă clapeta se închide în timpul cositului, dispozitivul de colectare a ierbii este plin și trebuie golit. Pentru a asigura buna funcționare a indicatorului de nivel de umplere, orificiile de sub clapetă trebuie să fie întotdeauna păstrate curate și practicabile.

#### Dop de siguranță

Pentru siguranță, aparatul este echipat cu fișa de siguranță (20) în compartimentul bateriei.

Înainte de a lucra, trebuie să introduceți această fișă de siguranță în compartiment.

Înainte de a regla înălțimea de tăiere, de a efectua orice operațiune de întreținere sau de a schimba lama, trebuie să scoateți fișa de siguranță din compartiment.

#### Reglarea înălțimii de tăiere (Fig.6)

##### ⚠ Atenție!

Reglați înălțimea de tăiere numai după ce mașina a fost oprită și fișa de siguranță (20) a fost scoasă.

Înainte de a începe să tundeți, verificați dacă lama nu este tocită și dacă niciunul dintre elementele de fixare nu este deteriorat. Pentru a preveni orice dezechilibru, înlocuiți lamele tocite și/sau deteriorate. Pentru a efectua această verificare, mai întâi opriți motorul și scoateți fișa de siguranță.

Înălțimea de tăiere se reglează după cum urmează:

1. Împingeți mânerul de reglare a înălțimii de tăiere (13) spre exterior.
2. Împingeți înainte sau trageți înapoi mânerul (13) până la înălțimea de tăiere dorită.
3. Apăsăți mânerul (13) în locașul corespunzător și verificați dacă este bine așezat în locaș.

#### Citirea înălțimii de tăiere

Înălțimea de tăiere poate fi reglată între 20-60 cm în 5 intervale și poate fi citită pe scală.

#### Instalarea pachetului de baterii (Fig. 7)

Deschideți capacul compartimentului pentru baterii (14). Apoi introduceți pachetul de baterii în fanta pentru baterii. Apoi introduceți cheia de siguranță (20).

După aceea, introduceți fișa de siguranță (20), dacă este



necesar.

### **Notă!**

Utilizați numai baterii care sunt încărcate la același nivel. Nu utilizați niciodată combinații de baterii pline și semipline.

Închideți capacul bateriei prin legănarea acestuia în jos și asigurați-vă că se fixează corect în poziție.

### **Pornirea/oprirea mașinii (Fig. 8)**

Pentru a preveni pornirea accidentală a echipamentului, mașina de tuns iarba este echipată cu un buton de comutare separat și o pârgă de blocare. Este nevoie de două acțiuni separate pentru a porni mașina. Apăsăți butonul de comutare (1) și găuriți-l, apoi trageți înapoi trăgaciul de comutare (2) pentru a porni mașina.

Pentru a opri mașina, eliberați pur și simplu declanșatorul (2). Mașina se va opri complet în 3 secunde.

### **⚠️ Atenție!**

Nu deschideți niciodată clapeta jgheabului când coșul de iarbă a fost detașat (pentru a fi golit) și motorul este încă în funcțiune. O lamă în rotație poate provoca răni grave!

Fixați întotdeauna cu grijă clapeta de jgheab și coșul de iarbă. Opriti motorul înainte de a goli coșul de iarbă.

Asigurați-vă întotdeauna că între utilizator și carcasa mașinii de tuns iarba se păstrează o distanță de siguranță (asigurată de lungimea mânerelor lungi). Fiți deosebit de atenți atunci când tundeți și schimbați direcția pe pante și înclinații. Mențineți o poziție solidă și purtați încălțăminte rezistentă, antiderapantă și pantaloni lungi.

Tundeți întotdeauna de-a lungul pantei (nu în sus și în jos). Din motive de siguranță, mașina de tuns iarba nu poate fi utilizată pentru a tunde pante a căror înclinație depășește 15 grade.

Aveți grijă deosebită atunci când dați cu spatele și trageți mașina de tuns iarba. Pericol de împiedicare!

### **Încărcarea bateriei (Fig.9)**

1. Conectați bateria de încărcare la priza de 230VAC; Indicatorul de alimentare se aprinde în verde.

2. Glisați pachetul de baterii în fanta încărcătorului de baterii, după ce auziți un clic, pachetul de baterii a fost fixat. Indicatorul de alimentare se stinge și, între timp, indicatorul de încărcare se aprinde pe roșu. Procesul de încărcare începe.

3. După aproximativ 50 de minute până la 1 oră, indicatorul luminos de încărcare se va stinge, iar între timp indicatorul luminos de alimentare se va aprinde din nou în verde. Aceasta denotă că procesul de încărcare este complet finalizat.

4. Scoateți fișa încărcătorului, apoi scoateți pachetul de baterii din încărcător.

### **Sfaturi pentru încărcare (Fig.10)**

După utilizare, pachetul de baterii este probabil puțin fierbinte. În acest caz, pachetul de baterii nu poate fi încărcat. Trebuie să se odihnească, să se răcească.

### **Indicator de volum al bateriei (fig. 11)**

Pachetul de baterii are o funcție care indică starea volumului.

Pentru a afișa această funcție, trebuie doar să apăsați butonul de pe carcasă.

1 lumină aprinsă înseamnă că volumul rămâne sub 10%;

2 lumini aprinse înseamnă că volumul rămâne între 10% și 25%.

3 lumini aprinse înseamnă că volumul rămâne între 25% și 50%.

4 lumini aprinse înseamnă că volumul rămâne între 50% și 75%.

5 lumini aprinse înseamnă că volumul rămâne între 75% și 100%.

### **Sfaturi de lucru**

Se recomandă să suprapuneți rândurile de cosit.

Folosiți numai o lamă ascuțită și în stare bună. Acest lucru va împiedica ruperea lamei de iarbă și îngălbenirea gazonului.

Încercați să tundeți în linii drepte pentru un aspect frumos și curat. Fâșiile ar trebui să se suprapună între ele cu câțiva centimetri pentru a evita dungile.

Frecvența cu care trebuie să tundeți gazonul este determinată în primul rând de viteza cu care crește iarba. În sezonul principal de creștere (mai-iunie), probabil că va trebui să tundeți gazonul de două ori pe săptămână, altfel doar o dată pe săptămână. Înălțimea de tăiere trebuie să fie între 4 și 6 cm, iar creșterea înainte de a tunde din nou trebuie să fie de 4 - 5 cm. Dacă, din orice motiv, iarba este lăsată să crească mai mult, nu faceți greșea de a o tăia la înălțimea normală dintr-o dată. Acest lucru va dăuna gazonului. Nu tăiați niciodată mai mult de jumătate din înălțimea gazonului dintr-o dată.

Păstrați curată partea inferioară a carcasei mașinii de tuns iarba acumulată și îndepărtați-o. Depunerile nu numai că fac mai dificilă pornirea mașinii de tuns iarba; ele scad calitatea tăierii și îngreunează sarcina echipamentului de a strânge iarba în saci.

Tundeți întotdeauna de-a lungul pantelor (nu în sus și în jos). Puteți preveni alunecarea mașinii de tuns iarba în jos prin menținerea unei poziții înclinate în sus.

Selectați înălțimea de tăiere în funcție de lungimea ierbii. Efectuați mai multe treceri, astfel încât să nu se taie mai mult de 4 cm de iarbă dintr-o dată.

Opriti motorul înainte de a face orice verificare a lamei. Țineți cont de faptul că lama continuă să se rotească timp de câteva secunde după ce motorul a fost oprit. Nu încercați niciodată să opriți manual lama. Verificați în mod regulat dacă lama este bine fixată, este în stare bună și este ascuțită. În caz contrar, ascuțiți lama sau înlocuiți-o. În cazul în care lama lovește un obiect, opriți imediat mașina de tuns iarba și așteptați ca lama să se oprească complet. Apoi inspectați starea lamei și a suportului lamei. Înlocuiți orice piesă care este deteriorată. De îndată ce resturile de iarbă încep să se depărteze de mașina de tuns iarba, este timpul să goliți coșul de iarbă. Important!

Înainte de a scoate coșul de iarbă, opriți motorul și așteptați până când lama se oprește.

Pentru a scoate coșul de iarbă, folosiți o mână pentru a ridica capacul jgheabului și cealaltă pentru a apuca mânerul coșului. Scoateți coșul. Din motive de siguranță, fl apul jgheabului cade automat după ce ați îndepărtat coșul de iarbă și închide deschiderea jgheabului din spate. Dacă rămâne iarbă în deschidere, va fi mai ușor să reporniți motorul dacă trageți mașina de tuns iarba înapoi aproximativ 1 m.

Nu vă folosiți mâinile sau picioarele pentru a îndepărta resturile tăiate în sau pe carcasa mașinii de tuns iarba, ci folosiți în schimb unelte adecvate, cum ar fi o perie sau o mătură de mână. Pentru a vă asigura că majoritatea resturilor de iarbă sunt adunate, interiorul coșului de iarbă trebuie curățat după fiecare utilizare.

Reașezați coșul de iarbă numai după ce motorul este oprit și lama s-a oprit.

Ridicați clapeta de jgheab cu o mână și, ținând coșul de iarbă de mâner cu cealaltă mână, atârnați coșul de sus.

## ÎNȚREȚINERE

### Pericol!

Scoateți fișa de siguranță înainte de a efectua orice operațiune de curățare.

### Curățare

- Păstrați, pe cât posibil, toate dispozitivele de siguranță, gurile de aerisire și carcasa motorului libere de murdărie și praf. Ștergeți echipamentul cu o cârpă curată sau suflați-l cu aer comprimat la presiune scăzută.

- Nu curățați mașina de tuns iarba cu apă curentă, în special cu apă de înaltă presiune.

- Vă recomandăm să curățați imediat aparatul de fiecare dată când terminați de a-l utiliza.

- Curățați echipamentul în mod regulat cu o cârpă umedă și un săpun moale. Nu folosiți agenți de curățare sau solvenți; aceștia ar putea ataca părțile din plastic ale echipamentului. Asigurați-vă că nu se poate infiltra apă în aparat.

- Pentru rezultate optime, curățați mașina de tuns iarba cu o perie sau o cârpă.

### Întreținere

- Lamele, suporturile și șuruburile uzate sau deteriorate trebuie înlocuite ca un set de către un profesionist autorizat pentru a menține echipamentul în echilibru.

- Asigurați-vă că toate componentele de montare (de exemplu, șuruburi, șuruburi, piulițe etc.) sunt întotdeauna strânse, astfel încât echipamentul să poată fi utilizat în siguranță în orice moment.

- Verificați frecvent ansamblul de prindere a ierbii pentru a vedea dacă prezintă semne de uzură.

- Înlocuiți imediat piesele excesiv de uzate sau deteriorate.

- Pentru a vă asigura că vă bucurați de echipament timp de mulți ani de acum încolo, toate piesele înșurubate, precum și roțile și axele, trebuie curățate și lubrifiate.

- Păstrarea în stare bună a mașinii de tuns iarba nu numai că asigură o durată de viață lungă și performanțe ridicate, dar

permite și

echipament pentru a vă tunde bine iarba cu un efort minim.

- Lama este supusă la mai multă uzură decât orice altă componentă. Prin urmare, verificați în mod regulat starea lamei și asigurați-vă că este bine fixată. Dacă lama este complet uzată, trebuie înlocuită imediat sau ascuțită din nou. O motocosoare care vibrează excesiv înseamnă că lama nu este echilibrată corespunzător sau s-a deformat în urma lovirii unui obiect. În acest caz, lama trebuie reparată sau înlocuită.

- În interiorul echipamentului nu există piese care să necesite întreținere suplimentară.

### Înlocuirea lamei (Fig. 12)

Din motive de siguranță, vă recomandăm ca lama să fie înlocuită de un profesionist autorizat. Important! Purtați mănuși de lucru! Înlocuiți lama numai cu o lamă de înlocuire cu aceeași specificație, deoarece acest lucru va asigura performanțe de top și siguranță în toate condițiile.

Efectuați următorii pași pentru a schimba lama:

1. Îndepărtați fișa de siguranță.

2. Scoateți pachetul de baterii.

3. Slăbiți șurubul lamei în sens invers acelor de ceasornic.

4. Îndepărtați lama și înlocuiți-o cu una nouă.

**ATENȚIE!** La montarea lamei, asigurați-vă că aceasta este instalată în sensul acelor de ceasornic. Paletele de aer ale lamei trebuie să iasă în afara compartimentului motorului. Montații cupolei trebuie să fie aliniați cu găurile de perforare din lamă.

5. Apoi, strângeți din nou șurubul de fixare cu cheia universală.

Cuplul de strângere trebuie să fie de aproximativ 25 Nm.

La sfârșitul sezonului, efectuați o inspecție generală a mașinii de tuns iarba și îndepărtați iarba și murdăria care ar putea să fi acumulate. La începutul fiecărui sezon, asigurați-vă că ați verificat starea lamei. În cazul în care sunt necesare reparații, vă rugăm să contactați centrul nostru de asistență pentru clienți. Utilizați numai piese de schimb originale.

## PROTECȚIA MEDIULUI



Pentru a preveni deteriorarea aparatului în timpul transportului, acesta este livrat într-un ambalaj robust. Majoritatea materialelor de ambalare pot fi reciclate. Duceți aceste materiale la locurile de reciclare corespunzătoare. Duceți aparatele nedorite la distribuitorul local. Aici vor fi eliminate într-un mod sigur din punct de vedere ecologic.

Aparatele electrice aruncate sunt reciclabile și nu trebuie aruncate la gunoiul menajer! Vă rugăm să ne sprijiniți în mod activ în conservarea resurselor și protejarea mediului înconjurător prin returnarea acestui aparat la centrele de colectare (dacă sunt disponibile).

# Vedere detaliată pentru CLM-S20LiB

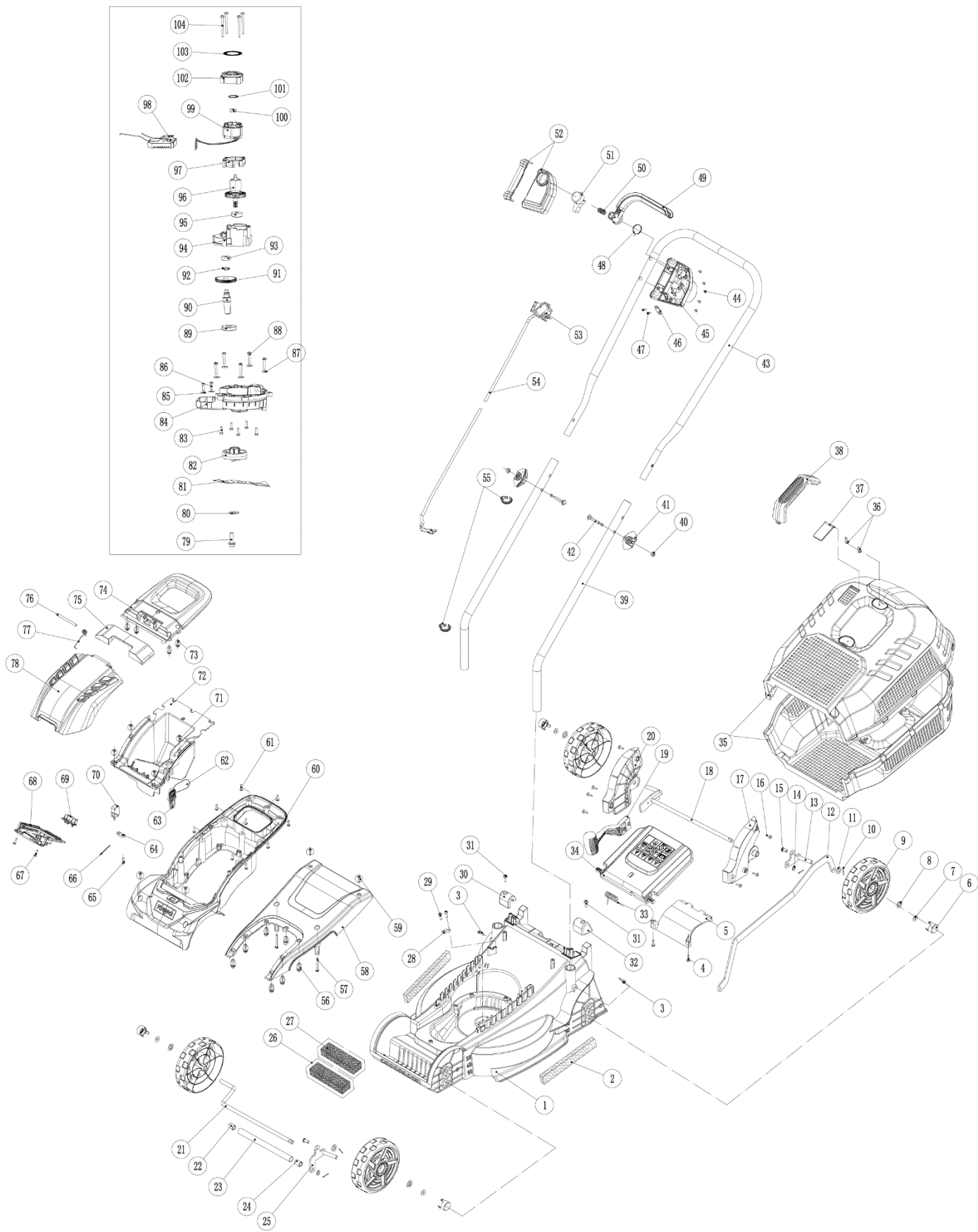

## LISTA DE PIESE PENTRU CLM-S20LiB

Nr.	Descriere	Cant	Nr.	Descriere	Cant
1	Baza	1	53	Comutator de resetare automată	1
2	Burete	2	54	Sârmă de comutație	1
3	Șurub autofiletant ST4.2*19	2	55	Cartela de linie	2
4	Șurub autofiletant cu cap în cruce	2	56	Șurub autofiletant cu cap în cruce	7
5	Baffle	1	57	Șurub autofiletant cu cap în cruce	2
6	Capac decorativ cu role	4	58	Baza superioară a capacului	1
7	Tampon plat $\phi 14 \times \phi 5 \times 1$	4	59	Șurub autofiletant cu cap în cruce	4
8	Piesa de blocare	4	60	Capacul superior	1
9	Role	4	61	Șurub autofiletant cu cap în cruce	9
10	Cuiul de cheiță 1.6*14	4	62	Frânghie de siguranță	1
11	Șaibă plată $\phi 12 \times 6.4 \times 0.8$	2	63	Cheie de siguranță	1
12	Link	1	64	Placa de presare	1
13	Suport de roată spate stânga	1	65	Șurub autofiletant cu cap în cruce ST4.2*16	1
14	Șaibă plată $\phi 16 \times 9 \times 1.6$	2	66	Micro comutator de plumb	1
15	Arbore de legătură	2	67	Șurub autofiletant cu cap în cruce	2
16	Șurub autofiletant cu cap în cruce	7	68	Adaptor pentru acumulator	1
17	Capacul stâng	1	69	Acul shepard	1
18	Puntea spate	1	70	Micro întrerupător	1
19	Mânerul schimbătorului de viteze	1	71	Șurub autofiletant cu cap în cruce	4
20	Capacul din dreapta	1	72	Compartimentul bateriei	1
21	Puntea față	1	73	Șurub autofiletant cu cap în cruce	4
22	Bucșă de roată dreapta față	1	74	Capacul mânerului	1
23	Țeavă din PVC cu diametrul exterior 12, diametrul interior 10, lungime 165	1	75	Mâner capac decorativ	1
24	Bucșă de roată față stânga	1	76	Pin cilindric $\phi 5 \times 67$	1
25	Suportul roții din stânga față	1	77	Arc de torsiune cu capac transparent	1
26	Pungă ziplock 1	4	78	Capac transparent	1
27	Șpan de fier	1800	79	Șurub cu flanșă m8*25	1
28	Placa de presare	1	80	Garnitura	1
29	Șurub autofiletant cu cap în cruce	2	81	Lama	1
30	Capacul de evacuare a gazonului - placa de presiune stânga	1	82	Suport de lamă	1
31	Șurub autofiletant cu cap în cruce	2	83	Șurub autofiletant cu cap în cruce	4
32	Capacul de evacuare a gazonului placă de presiune - dreapta	1	84	Suport pentru panoul de control	1
33	Grass capac de evacuare a gazonului arc de torsiune	1	85	Tampon plat $\phi 14 \times \phi 4.5 \times 1.5$	2
34	Capac de evacuare a ierbii	1	86	Șurub autofiletant cu cap în cruce	2
35	Cutie de colectare a ierbii	2	87	Tampon plat $\phi 14 \times \phi 5.3 \times 1.5$	3
36	Șurub autofiletant cu cap în cruce	2	88	Șurub autofiletant Phillips cu cap pătrat	3
37	Capacul de evacuare a aerului din cutia de gazon	1	89	16003-2RS rulment	1
38	Mâner de cutie de iarbă	1	90	Arbore de transmisie	1
39	Balustradă tub în formă de L	2	91	Angrenaj	1
40	Piuliță M6	2	92	Inel de fixare a arborelui 14	1
41	Buton	2	93	608-2RS rulment	1
42	Șuruburi de fixare a treptelor pentru balustrade	2	94	Suport de motor	1
43	Balustradă tub în formă de U	1	95	6000-2RS rulmenți	1
44	Șurub autofiletant cu cap în cruce	5	96	Rotorul motorului	1
45	Bază de comutare	1	97	Stator scaun fix	1
46	Placa de presare	1	98	Controler	1
47	Șurub autofiletant cu cap în cruce	2	99	Statorul motorului	1
48	Arcul de torsiune al brațului de control al declanșatorului	1	100	626RS Rulment	1
49	Declanșează	1	101	Garnitură pentru valuri $\phi 18 \times \phi 12 \times 0.3$	1
50	Arcul brațului de control al declanșatorului	1	102	Capacul motorului	1
51	Butonul de control al declanșatorului	1	103	Inel de praf	1
52	Capacul întrerupătorului	1	104	Șurub autofiletant cu cap în formă de cruce cu jumătate de filet st4x50	4

# WORCRAFT

GARDEN TOOLS

## Lista de garanție / Warranty

Numărul de fabricație:	Data vânzării:	Semnătura și ștampila vânzătorului:

Numele clientului (denumirea firmei):	Adresa clientului (sediul firmei):

<b>Clientul prin semnătura sa confirmă, că instalația i-a fost prezentată și explicată, că a fost încunoștințat cu modul de folosire, punerea în funcțiune a mașinii și utilizare, și că instalația i-a fost eliberată (predată) completă.</b>	Semnătura clientului:

## Note despre reparații – reparații de garanție

Data primirii reclamației:	Data de sfârșit al reclamației:	Numărul de evidență a reclamației:	Semnătura de reparație garantată (nota despre reparația nexecutată)	Ștampila tehnicianului serviciului:

### Condițiile de garanție

- Furnizorul oferă pentru acest produs perioada de garanție menționată în această listă de garanție cu respectarea condițiilor modului de utilizare și depozitare a produsului, corespunzător cu condițiile și normele în vigoare, în sensul indicațiilor de utilizare. Perioada de garanție începe la data vânzării produsului. Garanția pentru baterii este de 12 luni.
- Perioada de garanție prelungită de 5 ani se acordă clienților pentru produsul trecut în tabelul produselor cu garanția prezentată. Ultimul client este consumatorul, în condițiile că produsul nu va fi folosit ca obiect de comerț. Perioada prelungită este condiționată de control reglementar la centre de servicii autorizate ale furnizorului.
- Perioada de garanție se prelungeste cu timpul cât a fost produsul în reparații de garanție. Această condiție este consemnată și în tabelul de reparații garantate. Beneficiarul poate revendica dreptul la asigurarea reparației la unul din centre de servis autorizat conform tabelului anexă „A” – centre de serviciu. Centre de serviciu „B” execută reparații de garanție numai la produsele, care au fost vândute la centrele lor de desfacere. Tabelul centrelor de serviciu este actualizat regulat la vânzători, cât și pe siteul de import: [www.strendpro.sk](http://www.strendpro.sk).
- Centrul de servicii este obligat să asigure reparația în termen stabilit de lege. Termenul stabilit de lege pentru rezolvarea reclamației începe cu ziua următoare după data de primire a reclamației de centru de servicii.
- Reparația garantată fără plată poate nu fi revendicată când este vorba despre defecțiuni care au fost produse de folosirea produsului contrar prevederilor din indicațiile de utilizare, manipulare necorespunzătoare, defectarea mecanică curentă, uzura produsă de funcționarea mașinii, din vina deservirii, dezastru nestăvilit, intervenție neîndreptătită în produs, defecțiuni pricinuite de folosirea pieselor necorespunzătoare, carburanților necorespunzători și supraîncărcarea mașinii ca urmare a depășirii continue a limitei superioare de randament. Lucrările de curățire, întreținere curentă, repararea sau reglarea instalației, care poate executată de deservirea și sunt cuprinse în indicații de utilizare, nu fac parte din prevederile garanției.
- Drept uzura curentă a pieselor se consideră uzura principală: a tuturor pieselor rotative și în mișcare, părților de tăiere și capacelor, șuruburilor tăietoare și pironului, curelelor de transmisie, transmisie în lanț, suprafeții de frecare a frânelor și ambreaj, dezenul anvelopelor și piesele de întreținere curentă cum sunt: filtre de aer, hidraulice și de ulei, lumânări de aprindere, rezervoare de ulei și de răcire.
- Din garanția prelungită sunt scoase părțile mașinilor și instalației pentru care producătorul concret al acestor piese acordă garanția mai scurtă decât furnizorul pentru fiecare product în care sunt montate. Din această categorie fac parte: acumulatele, becurile și etc.
- Dreptul de aplicare a revendicării rezultat din garanție are proprietarul produsului, dacă face acest lucru cel târziu în ultima zi a perioadei de garanție.
- La rezolvarea reclamațiilor se procedează conform prevederilor corespunzătoare ale Codului comercial și Legii de protecție a consumatorului.
- Controlul de servicii, care constituie condiția garanției prelungite de 5 ani poate fi efectuat numai în centrul de servicii autorizat al furnizorului, în intervale regulate; perioada între două controale nu poate depăși 12 luni. Primul control de servicii trebuie făcut cel târziu 12 luni de la data vânzării produsului. Controlul serviciilor efectuează centrele de servicii în perioada ultimelor trei luni și primelor două luni anului calendaristic. Fiecare control de servicii trebuie înregistrat în această listă de garanție cu introducerea datei controlului, semnătura și ștampila serviciului de control. Prin controlul serviciilor se înțelege controlul mașinii, înlocuirea materialului de umplură și filtrelor conform recomandării producătorului, înlocuire pieselor uzate și defecte, cât și reglarea proprie a mașinii. Randamentul controlului de servicii și materialul folosit se stabilește conform tarifului valabil al centrului de servicii.

La aplicarea reclamației reclamantul este obligat să preîntepe lângă reclamație produsul complet și curat, documentul de cumpărare sau lista de garanție completată și confirmată. În cazul garanției prelungite înregistrări ale controlului de servicii și documentele de impoyit pentru fiecare control. În cazul neîndeplinirii a vreunei condiții garanției prelungite cuprinse în această listă de garanție, se acorda pentru produs perioada de garanție de 2 ani.

**SERVICE ÎN GARANȚIE ȘI POSTGARANȚIE ESTE EFECTUAT DE CĂTRE REPREZENTANTUL AUTORIZAT AL PRODUCĂTORULUI**

Reprezentantul împuternicit al producătorului: Slovakia Trend Export-Import s.r.o., Michalovská 87/1414, 073 01 Sobrance

Fax: (056) 652-2329 Tel: 0915 392 687 E-mail: [servis@slovakia-trend.sk](mailto:servis@slovakia-trend.sk)

## CORDLESS LAWNMOWER

## INTENDED USE

The lawn mower is intended for private use i.e. for use in home and gardening environments.

Private use of the lawn mower refers an annual operating time generally not exceeding that of 50 hours, during which time the equipment is primarily used to maintain small-scale, residential lawns and home/hobby gardens. Public facilities, sporting halls, and agricultural/forestry applications are excluded.

Important. Due to the high risk of bodily injury to the user, the lawn mower may not be used to trim bushes, hedges or shrubs, to cut scaling vegetation, planted roofs, or balcony-grown grass, to clean (suck up) dirt and debris off walkways, or to chop up tree or hedge clippings. Moreover, the lawn mower may not be used as a power cultivator to level out high areas such as molehills.

For safety reasons, the lawn mower may not be used as a drive unit for other work tools or toolkits of any kind, unless they have been expressly permitted by the manufacturer.

The equipment is to be used only for its prescribed purpose. Any other use is deemed to be a case of misuse. The user / operator and not the manufacturer will be liable for any damage or injuries of any kind caused as a result of this.

Please note that our equipment has not been designed for use in commercial, trade or industrial applications. Our warranty will be voided if the machine is used in commercial, trade or industrial businesses or for equivalent purposes.

## UNPACKING (Fig.3)

Thanks for purchasing our product. Before assembly, checking all contents delivered. If something missing, please contact our sales agent. Start by unpacking the equipment and check that it is complete. Dispose of the packaging material correctly.

No.	Description	Quantity	No.	Description	Quantity
1	Lawnmower body	1	6	Fasten knob	2
2	Grass collector basket (upper)	1	7	Bolt	2
3	Grass collector basket (lower)	1	8	Screw	4
4	Push handle	1	9	Filling lever plate	1
5	Grass basket handle	2	10	Cable clip	2

## TECHNICAL SPECIFICATIONS (Fig 1)

Model/type	CLM-S20LiB / RLLM20S-RG	Insulation class	III
Voltage	20Vd.c. Li-ion	Protection class	IPX1
Speed	3500 rpm	Recommended battery pack	ONE-FOR-ALL batteries
Max. cutting diameter	320mm	Declaration sound pressure level	L <sub>PA</sub> :82,9dB(A), k=3 dB(A)
Cutting height	20/30/40/50/60mm	Declaration sound power level	L <sub>WA</sub> :93,1dB(A), k=2,08 dB(A)
Grass basket	30L	Guaranteed sound power level	L <sub>WA,d</sub> =95 dB(A)
Front wheel diameter	137mm	Declared vibration	≤2,5m/s <sup>2</sup> ,K=1,5m/s <sup>2</sup>
Rear wheel diameter	137mm	Weight	8,6kgs

## NOISE/VIBRATION INFORMATION

The vibration level given in this information sheet has been measured in accordance with a standardised test given in EN 62841 and may be used to compare one tool with another. It may be used for a preliminary assessment of exposure.







The declared vibration emission level represents the main applications of the tool. However, if the tool is used for different applications, with different accessories or insertion tools or is poorly maintained, the vibration emission may differ. This may significantly increase the exposure level over the total working period.

An estimation of the level of exposure to vibration should also take into account the times when the tool is switched off or when it is running but not actually doing the job. This may significantly reduce the exposure level over the total working period. Identify additional safety measures to protect the operator from the effects of vibration such as: maintain the tool and the accessories, keep the hands warm, organisation of work patterns.







## PRODUCT ELEMENTS (Fig 2)

1	Switch button	6	Bolt	11	Grass basket	16	Cutting height scale
2	Switch trigger	7	Basket handle	12	Lift handle	17	Front wheel
3	Operation bar	8	Push bar	13	Cutting height handle	18	Blade
4	Cable clip	9	Filling lever indicator	14	Battery compartment cover	19	Battery compartment
5	Fasten knob	10	Chute flap	15	Rear wheel	20	Safety key

## Explanation of symbols

	General hazard safety alert.		Switch off and remove safety plug from the machine before adjusting, cleaning.
	Read instruction manual.		Wait until all machine components have completely stopped before touching them. The blades continue to rotate after the machine is switched off, a rotating blade can cause injury.
	Pay attention that bystanders are not injured through foreign objects thrown from the machine.		Do not use the machine in the rain or leave it outdoors when it is raining.



	Warning: Keep a safe distance from the machine when operating.		Wearing glass, ear muffs and safety helmet.
	Caution: Do not touch rotating blades. Sharp blade(s). Beware of severing toes or fingers.		Electrical appliances must not be disposed of with the domestic waste.
	This product conforms EU regulations		Protection class III

## SAFETY

### Safety Notes

**Warning! Read these instructions carefully, be familiar with the controls and the proper use of the machine. Please keep the instructions safe for later use! Failure to follow the warnings and instructions may result in electric shock, fire and/or serious injury.**

### Operation

- Never allow children or people unfamiliar with these instructions to use the machine. Local regulations may restrict the age of the operator. When not in use store the machine out of reach of children.
- This machine is not intended for use by persons (including children) with reduced physical, sensory or mental capabilities, or lack of experience and knowledge, unless they have been given supervision or instruction concerning use of the machine by a person responsible for their safety. Children should be supervised to ensure that they do not play with the machine.
- Never mow while people, especially children, or pets are nearby.
- The operator or user is responsible for accidents or hazards occurring to other people or their property.
- Do not operate the machine when barefoot or wearing open sandals, always wear substantial footwear and long trousers.
- Thoroughly inspect the area where the machine is to be used and remove all stones, sticks, wires, bones and other foreign objects. □
- Before using, always visually inspect to see that the blades, blade bolts and cutter assembly are not worn or damaged. Replace worn or damaged blades and bolts in sets to preserve balance.
- Mow only in daylight or in good artificial light.
- Avoid mowing in bad weather conditions especially when there is a risk of lightning.
- Avoid operating the machine in wet grass, where feasible.
- Walk, never run.
- Never operate the appliance with defective guards or shields, or without safety devices, for example deflectors and/or grass catchers in place.
- Working on banks can be dangerous.
  - Do not mow on excessively steep slopes.
  - Always be sure of your footing on slopes or wet grass.
  - Mow across the face of slopes – never up and down.
  - Exercise extreme caution when changing direction on slopes.
- Use extreme caution when stepping back or pulling the machine towards you.
- Never mow by pulling the mower towards you.
- Stop the blades if the machine has to be tilted for transportation when crossing surfaces other than grass and when transporting the machine to and from the area to be mowed.
- Do not tilt the machine when starting or switching on the motor, except if the machine has to be tilted for starting in long grass. In this case, do not tilt it more than absolutely necessary and tilt only the part which is away from the operator. Always ensure

that both hands are in the operating position before returning the machine to the ground.

- Switch on the motor according to the instructions with feet well away from rotating parts.
- Do not put hands or feet near or under rotating parts.
- Always stand clear of the discharge zone when operating the machine.
- Never pick up or carry the machine while the motor is running.
- Do not modify this product.** Unauthorized modifications may impair the safety of your product and may result in increased noise and vibration.
- Regularly inspect the supply cable and any extension cables. Do not connect damaged cables to the supply or touch a damaged cable before it is disconnected from the supply. A damaged cable can lead to contact with live parts. Beware electric shock hazard.

### Remove the isolator key:

- Whenever you leave the machine.
- before clearing a blockage,– before checking, cleaning or working on the machine,
- after striking a foreign object. Inspect the machine for damage and make repairs as necessary,
- if the machine starts to vibrate abnormally (check immediately).

### Maintenance

- Always wear gardening gloves when handling or working near the sharp blades.**
- Keep all nuts, bolts and screws tight to be sure that the machine is in safe working condition.
- Check the grass catcher frequently for wear or deterioration.
- Examine the machine and replace worn or damaged parts for safety.
- Ensure replacement cutting means of the right type are used.
- Ensure replacement parts fitted are approved.
- Before storage ensure machine is clean and free from debris, if necessary clean with a soft, dry brush.

### Recommendations for Optimal Handling of the Battery

- Ensure the switch is in the off position before inserting battery pack.** Inserting the battery pack into machines that have the switch on can cause accidents.
- Use only battery packs intended specifically for the machine.** Use of any other battery packs may create a risk of injury and fire.

- Do not open the battery.** Danger of short-circuiting.



**Protect the battery against heat, e. g., against continuous intense sunlight, fire, water, and moisture. Danger of explosion.**



- When battery pack is not in use, keep it away from other metal objects like paper clips, coins, keys, nails, screws, or other small metal objects that can make a connection from one terminal to another.** Shorting the battery terminals



together may cause burns or a fire.

• **In case of damage and improper use of the battery, vapours may be emitted. Ventilate the area and seek medical help in case of complaints.** The vapours can irritate the respiratory system.

• **Use the battery only in conjunction with your product.** This measure alone protects the battery against dangerous overload.

• **The battery can be damaged by pointed objects such as nails or screwdrivers or by force applied externally.** An internal short circuit can occur and the battery can burn, smoke,

explode or overheat.

• **Do not short-circuit the battery.** There is danger of explosion.

• Protect the battery against moisture and water.

• Store the battery only within a temperature range between – 20 °C and 50 °C. As an example, do not leave the battery in the car in summer.

• Occasionally clean the venting slots of the battery using a soft, clean and dry brush.

## ASSEMBLY

⚠ The lawn mower is delivered partly assembled. The push bar and the grass basket must be assembled before using the lawn mower. Follow the instructions step by step and refer to the pictures when assembling.

### Mounting the lower push bar / operation bar / cable (Fig 4)

1. Insert the push bar (8) into the bar holder on the mower, and align the mounting holes each other.
2. Use screwdriver to screw in the hole to fix the bar in position.
3. Put the operation bar onto the push bar, and align the holes between them. Please note there are two holes on the operation bar, you can choose one as you wish. Then put the

bolt (6) through the hole and fasten knob (5) together, then screw fasten it.

4. Using the cable clip to clamp the cable onto the push bar.

### Mounting the grass collector basket (Fig 5)

The grass collector basket was disassembled delivered for save room. Firstly, it needs to assemble the basket as below:

1. Find two arrow marks on handle and basket, and press the arrow knot to the hole on the basket, and then rear one.
2. Turn over the basket, use a screwdriver to screw in to fix the handle on the place.
3. Put the upper part of the basket onto the lower part, and lock them together by hand.
4. Put the basket onto the machine and hook up on it.

## OPERATION

### Filling level indicator of the grass collector

The grass box is equipped with a filling level indicator (9), which is opened by the airflow that the lawn mower generates during operation. If the flap closes during mowing, the grass collecting device is full and must be emptied. To ensure the proper functioning of the filling level indicator, the holes under the flap must always be kept clean and passable.

### Safety plug

For safety, the machine equipped the safety plug (20) in the battery compartment.

Before working, you need to insert this safety plug into the compartment.

Before do any adjustment of the cutting height or do any maintenance, or changing blade, you must pull the safety plug out of the compartment.

### Adjusting the cutting height (Fig.6)

#### ⚠ Caution!

Adjust the cutting height only when the machine has been switched off and the safety plug (20) has been pulled out.

Before you begin to mowe, check to ensure that the blade is not blunt and that none of the fasteners are damaged. To prevent any imbalance, replace blunt and/or damaged blades. To carry out this check, first switch off the motor and pull out the safety plug.

The cutting height is adjusted as follows:

1. Push the cutting height adjustment handle (13) outwards.
2. Push forward or pull backward the handle (13) to the desired cutting height.
3. Press the handle (13) into the corresponding recess and check that make sure it is securely seated in the recess.

### Reading off the cutting height

The cutting height can be set between 20-60 cm in 5 intervals, and can be read off on the scale.

### Installing the battery pack (Fig. 7)

Open the battery compartment cover (14). Then insert the battery pack in the battery slot. Then plug in the safety key (20).

After that, insert the safety plug (20) if necessary.

#### Note!

Use only batteries which are charged to the same level. Never

combine full and half-full batteries.

Close the battery cover by swinging it down, and make sure that it latches in place correctly.

### Switching on/off the machine (Fig 8)

To prevent the equipment switching on accidentally, the lawn mower is equipped with a separately switch button and lock-on lever. It needs to two separate action to starting the machine. Press the switch button (1) and hole it, then pull the switch trigger (2) back to start the machine.

To stop the machine, just release the switch trigger (2). The machine will completely stopt in 3 seconds.

#### ⚠ Caution!

Never open the chute flap when the grass basket has been detached (to be emptied) and the motor is still running. A rotating blade can cause serious injuries!

Always carefully fasten the chute flap and grass basket. Switch off the engine before emptying the grass basket.

Always ensure that a safe distance (provided by the length of the long handles) is maintained between the user and the mower housing. Be especially careful when mowing and changing direction on slopes and inclines. Maintain a solid footing and wear sturdy, non-slip footwear and long trousers.

Always mow along the incline (not up and down). For safety reasons, the lawn mower may not be used to mow inclines whose gradient exceeds 15 degrees.

Use special caution when backing up and pulling the lawn mower. Tripping hazard!

### Battery Charging (Fig.9)

1. Plug the battery charging into the 230VAC socket; The power indicator light on green.

2. Slide the battery pack into the slot of battery charger, after hear a click, the battery pack was secured. The power indicator lights off, and meanwhile the charging indicator light on red. The charging process starts.

3. After around 50min to 1hour, the charging indicator light will off, and meanwhile the power indicator light green on again. It denotes the charging process is completely finished.

4. Pull out the charger plug, and then pull off the battery pack form charger.

### Charging tips (Fig.10)

After using, the battery pack probably a little bit hot. In that case, the battery pack can not be charged in. It needs to have a rest, let it cool down.

### **Battery volume indicator (fig. 11)**

The battery pack has a feature to indicator which volume status.

To show this feature, just press the button on the housing.

- 1 light on means the volume remains below 10%;
- 2 lights on means the volume remains 10% to 25%
- 3 lights on means the volume remains 25% to 50%
- 4 lights on means the volume remains 50% to 75%
- 5 lights on means the volume remains 75% to 100%

### **Working advice**

It is recommended that you overlap the mowing swaths.

Only use a sharp blade that is in good condition. This will prevent the grass blades from fraying and the lawn from turning yellow.

Try to mow in straight lines for a nice, clean look. The swaths should overlap each other by a few centimeters in order to avoid stripes.

How frequently you should mow your lawn is determined primarily by the speed at which the grass grows. In the main growing season (May- June) you will probably need to mow the lawn twice a week, otherwise just once a week. The cutting height should be between 4 - 6cm and the amount of growth before mowing again should be 4 - 5cm. If the grass is allowed to grow somewhat longer for whatever reason, do not make the mistake of cutting it back to the normal height in one go. This will harm the lawn. Never cut it back by more than half the height in one go.

Keep the underside of the mower housing clean and remove grass build-up. Deposits not only make it more difficult to start the mower; they decrease the quality of the cut and make it harder for the equipment to bag the grass.

Always mow along inclines (not up and down). You can prevent the lawn mower from slipping down by holding a position at an angle upwards.

Select the cutting height according to the length of the grass. Make several passes so that no more than 4cm of grass are cut at one time.

Switch off the motor before doing any checks on the blade. Keep in mind that the blade continues to rotate for a few seconds after the motor has been switched off. Never attempt to manually stop the blade. Regularly check to see if the blade is securely attached, is in good condition and is sharp. If the contrary is the case, sharpen the blade or replace it. In the event that the blade strikes an object, immediately switch off the lawn mower and wait for the blade to come to a complete stop. Then inspect the condition of the blade and the blade mount. Replace any parts that are damaged. As soon as grass clippings start to trail the lawn mower, it is time to empty the grass basket. Important!

Before taking off the grass basket, switch off the motor and wait until the blade has come to a stop.

To take off the grass basket, use one hand to lift up the chute flap and the other to grab onto the basket handle. Remove the basket. For safety reasons, the chute flap automatically falls down after removing the grass basket and closes off the rear chute opening. If any grass remains in the opening, it will be easier to restart the engine if you pull the mower back approximately 1m.

Do not use your hands or feet to remove clippings in or on the mower housing, but instead use suitable tools such as a brush or a hand broom. In order to ensure that the majority of grass clippings are picked up, the inside of the grass basket must be cleaned after each use.

Reattach the grass basket only when the motor is switched off and the blade has stopped.

Lift up the chute flap with one hand and, holding the grass basket by its handle with the other hand, hang in the basket from the top.

## **MAINTENANCE**

### **⚠ Danger!**

Pull the safety plug before carrying out any cleaning work.

### **Cleaning**

- Keep all safety devices, air vents and the motor housing free of dirt and dust as far as possible. Wipe the equipment with a clean cloth or blow it with compressed air at low pressure.
- Do not clean the lawn mower with running water, particularly with high-pressure water.
- We recommend that you clean the device immediately each time you have finished using it.
- Clean the equipment regularly with a moist cloth and some soft soap. Do not use cleaning agents or solvents; these could attack the plastic parts of the equipment. Ensure that no water can seep into the device.
- For best results, clean the lawn mower with a brush or rag.

### **Maintenance**

- Worn out or damaged blades, blade mounts, and bolts should be replaced as a set by an authorized professional in order to keep the equipment in balance.
- Ensure that all mounting components (i.e. screws, bolts, nuts etc.) are always tightened so that the equipment can be safely operated at all times.
- Frequently check the grass catch assembly for signs of wear.
- Replace excessively worn or damaged parts immediately.
- In order to ensure that you enjoy the equipment for many years to come, all screwed parts, as well as the wheels and axles, should be cleaned and lubricated.
- Keeping your lawn mower in good condition not only ensures a long lifespan and high performance, but also enables the

equipment to thoroughly cut your grass with minimal effort.

- The blade is subjected to more wear and tear than any other component. Therefore, routinely check the condition of the blade and make sure that it is tightly fastened. If the blade is completely worn out, it must be immediately replaced or ground sharp again. An excessively vibrating mower means that the blade is not properly balanced or has become deformed from striking an object. In this case, the blade must be repaired or replaced.
- There are no parts inside the equipment which require additional maintenance.

### **Replacing the blade (Fig 12)**

For safety reasons, we recommend having the blade replaced by an authorized professional. Important! Wear work gloves! Only replace the blade with a same specification replacement blade, as this will ensure top performance and safety under all conditions.

Carry out the following steps to change the blade:

1. Remove the safety plug.
2. Remove the battery pack.
3. Loosen the blade screw in anti-clockwise.
4. Remove the blade and replace with a new one.

**CAUTION!** When fitting the blade, make sure it is installed in the clockwise direction. The blade's air vanes must project into the motor compartment. The dome mounts must be aligned with the punch holes in the blade.

5. Then retighten the fastening screw with the universal wrench. The tightening torque should be approx. 25 Nm.
- At the end of the season, perform a general inspection of the lawn mower and remove any grass and dirt which may have

accumulated. At the start of each season, ensure that you check the condition of the blade. If repairs are necessary, please contact our customer service center. Use only genuine spare parts.

## ENVIRONMENT PROTECTION



In order to prevent the machine from damage during transport, it is delivered in a sturdy packaging. Most of the packaging materials can be recycled. Take these materials to the appropriate recycling locations. Take your unwanted machines to your local dealer. Here they will be disposed of in an environmentally safe way.

Discarded electric appliances are recyclable and should not be discarded in the domestic waste! Please actively support us in conserving resources and protecting the environment by returning this appliance to the collection centres (if available).

## DE Deutsch AKKU-RASENMÄHER

### BESTIMMUNGSGEMÄßER GEBRAUCH

Der Rasenmäher ist für die private Benutzung im Haus- und Hobbygarten geeignet.

Als Rasenmäher für den privaten Haus- und Hobbygarten werden solche angesehen, deren jährliche Benutzung in der Regel 50 Stunden nicht übersteigen und die vorwiegend für die Pflege von Gras oder Rasenflächen verwendet werden, nicht jedoch in öffentlichen Anlagen, Parks, Sportstätten sowie nicht in der Land- und Forstwirtschaft.

Achtung! Wegen körperlicher Gefährdung des Benutzers darf der Rasenmäher nicht eingesetzt werden zum Trimmen von Büschen, Hecken und Sträuchern, zum Schneiden und Zerkleinern von Rankgewächsen oder Rasen auf Dachbepflanzungen oder in Balkonkästen und zum Reinigen (Absaugen) von Gehwegen und als Häcksler zum Zerkleinern von Baum- und Heckenabschnitten. Ferner darf der Rasenmäher nicht verwendet werden als Motorhacke und zum Einebnen von Bodenerhebungen, wie z.B. Maulwurfshügel.

Aus Sicherheitsgründen darf der Rasenmäher nicht verwendet werden als Antriebsaggregat für andere Arbeitswerkzeuge und Werkzeugsätze jeglicher Art, es sei denn, diese sind vom Hersteller ausdrücklich zugelassen.

Die Maschine darf nur nach ihrer Bestimmung verwendet werden. Jede weitere darüber hinausgehende Verwendung ist nicht bestimmungsgemäß. Für daraus hervorgerufene Schäden oder Verletzungen aller Art haftet der Benutzer/Bediener und nicht der Hersteller.

Bitte beachten Sie, dass unsere Geräte bestimmungsgemäß nicht für den gewerblichen, handwerklichen oder industriellen Einsatz konstruiert wurden. Wir übernehmen keine Gewährleistung, wenn das Gerät in Gewerbe-, Handwerks- oder Industriebetrieben sowie bei gleichzusetzenden Tätigkeiten eingesetzt wird.

### AUSPACKEN (siehe Abbildung 3)

Vielen Dank für den Kauf unseres Produkts. Überprüfen Sie vor dem Zusammenbau den gesamten gelieferten Inhalt. Wenn etwas fehlt, wenden Sie sich bitte an unseren Handelsvertreter. Packen Sie zunächst das Gerät aus und überprüfen Sie, ob es vollständig ist. Entsorgen Sie das Verpackungsmaterial ordnungsgemäß.

No.	Beschreibung	Menge	No.	Beschreibung	Menge
1	Rasenmäherkörper	1	6	Knopf befestigen	2
2	Grasfangkorb (oben)	1	7	Bolzen	2
3	Grasfangkorb (unten)	1	8	Schrauben	4
4	Schiebegriff	1	9	Füllhebelplatte	1
5	Griff des Graskorbs	2	10	Kabelclip	2

### TECHNISCHE DATEN (siehe Abbildung 1)

Modelltyp	CLM-S20LiB / RLLM20S-RG	Isolationsklasse	III
Stromspannung	20Vd.c. Li-ion	Schutzklasse	IPX1
Geschwindigkeit	3500 rpm	Empfohlener Akku	ONE-FOR-ALL batteries
Max. Schnittdurchmesser	320mm	Angabe des Schalldruckpegels	L <sub>PA</sub> :82,9dB(A), k=3 dB(A)
Schnitthöhe	20/30/40/50/60mm	Deklaration des Schalleistungspegels	L <sub>WA</sub> :93,1dB(A), k=2,08 dB(A)
Graskorb	30L	Garantierter Schalleistungspegel	L <sub>WA,d</sub> =95 dB(A)
Vorderraddurchmesser	137mm	Deklarierte Vibration	≤2,5m/s <sup>2</sup> , K=1,5m/s <sup>2</sup>
Durchmesser Hinterrad	137mm	Gewicht	8,6kgs

### GERÄUSCH-/VIBRATIONSinFORMATION

Der in diesen Anweisungen angegebene Schwingungspegel ist entsprechend einem in EN 62841 genormten Messverfahren gemessen worden und kann für den Vergleich von Elektrowerkzeugen miteinander verwendet werden. Er eignet sich auch für eine vorläufige Einschätzung der Schwingungsbelastung. Der angegebene Schwingungspegel repräsentiert die hauptsächlichsten Anwendungen des Elektrowerkzeugs. Wenn allerdings das Elektrowerkzeug für andere Anwendungen, mit unterschiedlichen Zubehören, mit abweichenden Einsatzwerkzeugen oder ungenügender Wartung eingesetzt wird, kann der Schwingungspegel abweichen. Dies kann die Schwingungsbelastung über den gesamten Arbeitszeitraum deutlich erhöhen.









Für eine genaue Abschätzung der Schwingungsbelastung sollten auch die Zeiten berücksichtigt werden, in denen das Gerät abgeschaltet ist oder zwar läuft, aber nicht tatsächlich im Einsatz ist. Dies kann die Schwingungsbelastung über den gesamten Arbeitszeitraum deutlich reduzieren.

Legen Sie zusätzliche Sicherheitsmaßnahmen zum Schutz des Bedieners vor der Wirkung von Schwingungen fest wie zum Beispiel: Wartung von Elektrowerkzeug und Einsatzwerkzeugen, Warmhalten der Hände, Organisation der Arbeitsabläufe.

## WERKZEUG-ELEMENTE (siehe Abbildung 2)

1	Schaltertaste	6	Bolzen	11	Graskorb	16	Schnitthöhenkala
2	Auslöser umschalten	7	Korbgriff	12	Griff anheben	17	Vorderrad
3	Betriebsleiste	8	Schiebestange	13	Schnitthöhengriff	18	Klinge
4	Kabelclip	9	Füllhebelanzeige	14	Abdeckung des Batteriefachs	19	Batteriefach
5	Befestigungsknopf	10	Rutschenklappe	15	Hinterrad	20	Sicherheitsschlüssel

## Erläuterung der Bildsymbole

	Allgemeiner Gefahrenhinweis.		Schalten Sie die Maschine aus und ziehen Sie den Schutzstecker ab, bevor Sie sie einstellen oder reinigen.
	Bedienungsanleitung lesen.		Warten Sie, bis alle Maschinenkomponenten vollständig zum Stillstand gekommen sind, bevor Sie sie berühren. Die Messer drehen sich auch nach dem Ausschalten der Maschine weiter, ein rotierendes Messer kann zu Verletzungen führen.
	Achten Sie darauf, dass umstehende Personen nicht durch aus der Maschine geschleuderte Fremdkörper verletzt werden.		Benutzen Sie die Maschine nicht im Regen und lassen Sie sie nicht im Freien, wenn es regnet.
	Warnung: Halten Sie beim Betrieb einen Sicherheitsabstand zur Maschine ein.		Tragen von Glas, Ohrenschützern und Schutzhelm.
	Achtung: Rotierende Messer nicht berühren. Scharfe Klingen). Achten Sie darauf, Zehen oder Finger abzutrennen.		Elektrogeräte dürfen nicht über den Hausmüll entsorgt werden.
	Dieses Produkt entspricht den EU-Vorschriften		Schutzklasse III

## SICHERHEIT

**Achtung! Lesen Sie die nachfolgenden Anweisungen sorgfältig durch. Machen Sie sich mit den Bedienelementen und dem ordnungsgemäßen Gebrauch des Gartengeräts vertraut. Bewahren Sie die Betriebsanleitung für eine spätere Verwendung bitte sicher auf.**

### Bedienung

- Niemals Kindern oder mit diesen Anweisungen nicht vertrauten Personen erlauben das Gartengerät zu benutzen. Nationale Vorschriften beschränken möglicherweise das Alter des Bedieners. Bewahren Sie das Gartengerät für Kinder unerreichbar auf, wenn es nicht in Gebrauch ist.
- Dieses Gartengerät ist nicht dafür bestimmt, von Personen (einschließlich Kinder) mit eingeschränkten physischen, sensorischen oder geistigen Fähigkeiten oder mangelnder Erfahrung und/oder mangelndem Wissen benutzt zu werden, es sei denn, sie werden durch eine für ihre Sicherheit zuständige Person beaufsichtigt oder erhalten von ihr Anweisungen, wie das Gartengerät zu benutzen ist. Kinder sollten beaufsichtigt werden, um sicherzustellen, dass sie nicht mit dem Gartengerät spielen.
- Mähen Sie niemals während sich Personen, insbesondere Kinder oder Haustiere, in unmittelbarer Nähe aufhalten.
- Der Bediener oder Nutzer ist für Unfälle oder Schäden an anderen Menschen oder deren Eigentum verantwortlich.
- Benutzen Sie das Gartengerät nicht barfuß oder mit offenen Sandalen. Tragen Sie stets festes Schuhwerk und eine lange Hose.
- Inspizieren Sie die zu bearbeitende Fläche sorgfältig und beseitigen Sie Steine, Stöcke, Drähte, Knochen und sonstige Fremdkörper.
- Prüfen Sie vor der Benutzung immer, ob Messer, Messerschrauben und Schneidbaugruppe abgenutzt oder beschädigt sind. Tauschen Sie abgenutzte oder beschädigte Messer sowie Messerschrauben immer im ganzen Satz aus, um Unwucht zu vermeiden.
- Mähen Sie nur bei Tageslicht oder gutem künstlichem Licht.

- Bei schlechten Wetterbedingungen insbesondere bei einem aufziehendem Gewitter nicht mit dem Rasenmäher arbeiten.
- Betreiben Sie das Gartengerät nach Möglichkeit nicht bei nassem Gras.
- Stets ruhig gehen, niemals schnell laufen.
- Betreiben Sie das Gartengerät niemals mit defekten Schutzvorrichtungen, Abdeckungen oder ohne Sicherheitseinrichtungen, wie z. B. Prallschutz und/oder Grasfangkorb.
- Das Arbeiten an Böschungen kann gefährlich sein.
  - Mähen Sie keine besonders steilen Abhänge.
  - Achten Sie auf schrägen Flächen oder auf nassem Gras stets auf sicheren Tritt.
  - Mähen Sie auf schrägen Flächen immer quer und niemals auf- und abwärts.
  - Gehen Sie beim Richtungswechsel an Abhängen äußerst vorsichtig vor.
- Gehen Sie beim Rückwärtsgehen oder Ziehen des Gartengeräts äußerst vorsichtig vor.
- Schieben Sie das Gartengerät beim Mähen immer vorwärts und ziehen Sie dieses niemals zum Körper hin.
- Die Messer müssen stehen, wenn Sie das Gartengerät für den Transport kippen müssen, wenn Sie nicht mit Gras bepflanzte Flächen überqueren und wenn Sie das Gartengerät zu und von dem zu mähenden Bereich transportieren.
- Kippen Sie das Gartengerät beim Starten oder Anlassen des Motors nicht, außer dies ist zum Starten in hohem Gras erforderlich. In diesem Fall, die vom Bediener abgewandte Seite durch Niederdrücken des Handgriffes nicht weiter als unbedingt nötig anheben. Achten Sie darauf, dass sich Ihre Hände am Griff befinden, wenn Sie das Gartengerät wieder ablassen.
- Schalten Sie das Gartengerät wie in der Betriebsanleitung beschrieben ein und achten Sie darauf, dass Ihre Füße ausreichend weit von rotierenden Teilen entfernt sind.
- Bringen Sie Ihre Hände und Füße nicht in die Nähe oder unter rotierende Teile.
- Halten Sie Abstand zur Auswurfzone, wenn Sie mit dem Gartengerät arbeiten.

- Heben bzw. tragen Sie das Gartengerät niemals bei laufendem Motor.
- Nehmen Sie keine Veränderungen am Gartengerät vor. Unzulässige Veränderungen können die Sicherheit Ihres Gartengerätes beeinträchtigen und zu verstärkten Geräuschen und Vibrationen führen.
- Prüfen Sie regelmäßig das Anschlusskabel und ein verwendetes Verlängerungskabel. Schließen Sie ein beschädigtes Kabel nicht an das Stromnetz an oder berühren Sie es nicht, bevor Sie es vom Stromnetz getrennt haben. Bei einem beschädigten Kabel können spannungsführende Teile berührt werden. Schützen Sie sich vor Gefahren durch elektrischen Schlag.

#### Stromkreisunterbrecher lösen:

- immer wenn Sie sich vom Gartengerät entfernen,
- vor dem Beseitigen von Blockierungen,
- wenn Sie das Gartengerät überprüfen, reinigen oder an ihm arbeiten,
- nach der Kollision mit einem Fremdkörper. Überprüfen Sie das Gartengerät sofort auf Beschädigungen und lassen Sie es wenn notwendig instandsetzen,
- wenn das Gartengerät ungewöhnlich zu vibrieren beginnt (sofort prüfen).

#### Wartung

- **Tragen Sie immer Gartenhandschuhe, wenn Sie im Bereich der scharfen Messer hantieren oder arbeiten.**
- Stellen Sie den Festsitz aller Muttern, Bolzen und Schrauben sicher, damit ein sicherer Arbeitszustand des Gartengeräts gewährleistet ist.
- Überprüfen Sie regelmäßig den Grasfangkorb auf Zustand und Abnutzung.
- Überprüfen Sie das Gartengerät und ersetzen Sie sicherheitshalber abgenutzte oder beschädigte Teile.
- Verwenden Sie ausschließlich für das Gartengerät vorgesehene Schneidmesser.
- Stellen Sie sicher, dass auszuwechselnde Teile von stammen.
- Stellen Sie vor der Lagerung sicher, dass das Gartengerät sauber und frei von Ruckständen ist. Wenn nötig, mit einer weichen trockenen Bürste reinigen.

## MONTAGE

⚠ Der Rasenmäher wird teilmontiert geliefert. Der Schiebebügel und der Graskorb müssen vor der Verwendung des Rasenmähers montiert werden. Befolgen Sie die Anweisungen Schritt für Schritt und orientieren Sie sich beim Zusammenbau an den Bildern.

#### Montage der unteren Schubstange / Betätigungsstange / Kabel (Abb. 4)

1. Setzen Sie die Schubstange (8) in die Stangenhalterung am Mäher ein und richten Sie die Befestigungslöcher aufeinander aus.
2. Schrauben Sie mit einem Schraubendreher das Loch ein, um die Stange in Position zu fixieren.
3. Setzen Sie die Betätigungsstange auf die Schubstange und richten Sie die Löcher zwischen ihnen aus. Bitte beachten Sie, dass sich in der Bedienleiste zwei Löcher befinden. Sie können eines nach Ihren Wünschen auswählen. Stecken Sie dann den Bolzen (6) durch das Loch und befestigen Sie den Knopf (5)

## BEDIENUNG

#### Füllstandsanzeige des Grasfangbehälters

Der Grasfangkorb ist mit einer Füllstandsanzeige (9) ausgestattet, die durch den Luftstrom geöffnet wird, den der Rasenmäher während des Betriebs erzeugt. Schließt sich die Klappe während des Mähens, ist der Grasfangbehälter voll und muss geleert werden. Um die einwandfreie Funktion der Füllstandsanzeige zu gewährleisten, müssen die Löcher unter

#### Hinweise für den optimalen Umgang mit dem Akku

- **Stellen Sie sicher, dass das Gartengerät ausgeschaltet ist, bevor Sie den Akku einsetzen.** Das Einsetzen eines Akkus in ein Gartengerät, das eingeschaltet ist, kann zu Unfällen führen.
- **Verwenden Sie nur die für dieses Gartengerät vorgesehenen Akkus.** Der Gebrauch anderer Akkus kann zu Verletzungen und Brandgefahr führen.
- **Öffnen Sie den Akku nicht.** Es besteht die Gefahr eines Kurzschlusses.



**Schützen Sie den Akku vor Hitze, z. B. auch vor dauernder Sonneneinstrahlung, Feuer, Wasser und Feuchtigkeit.** Es besteht Explosionsgefahr.

- **Halten Sie den nicht benutzten Akku fern von Büroklammern, Münzen, Schlüsseln, Nageln, Schrauben oder anderen kleinen Metallgegenständen, die eine Überbrückung der Kontakte verursachen könnten.** Ein Kurzschluss zwischen den Akkukontakten kann Verbrennungen oder Feuer zur Folge haben.
- **Bei Beschädigung und unsachgemäßem Gebrauch des Akkus können Dämpfe austreten. Führen Sie Frischluft zu und suchen Sie bei Beschwerden einen Arzt auf.** Die Dämpfe können die Atemwege reizen.
- **Verwenden Sie den Akku nur in Verbindung mit Ihrem Produkt.** Nur so wird der Akku vor gefährlicher Überlastung geschützt.
- **Durch spitze Gegenstände wie z. B. Nagel oder Schraubenzieher oder durch äußere Krafteinwirkung kann der Akku beschädigt werden.** Es kann zu einem internen Kurzschluss kommen und der Akku brennen, rauchen, explodieren oder überhitzen.
- **Schließen Sie den Akku nicht kurz.** Es besteht Explosionsgefahr.
- Schützen Sie den Akku vor Feuchtigkeit und Wasser.
- Lagern Sie den Akku nur im Temperaturbereich von – 20 °C bis 50 °C. Lassen Sie den Akku z.B. im Sommer nicht im Auto liegen.
- Reinigen Sie gelegentlich die Lüftungsschlitze des Akkus mit einem weichen, sauberen und trockenen Pinsel.

zusammen, dann schrauben Sie ihn fest.

4. Klemmen Sie das Kabel mit der Kabelklemme an der Schiebepartie fest.

#### Montage des Grasfangkorbs (Abb. 5)

Der Grasfangkorb wurde zerlegt geliefert, um Platz zu sparen. Zunächst muss der Korb wie folgt zusammengebaut werden:

1. Finden Sie zwei Pfeilmarkierungen am Griff und Korb und drücken Sie den Pfeilknoten in das Loch im Korb und dann auf den hinteren Knoten.
2. Drehen Sie den Korb um und schrauben Sie ihn mit einem Schraubenzieher fest, um den Griff an der Stelle zu befestigen.
3. Setzen Sie den oberen Teil des Korbs auf den unteren Teil und verriegeln Sie ihn von Hand.
4. Setzen Sie den Korb auf die Maschine und haken Sie ihn ein.

der Klappe stets sauber und passierbar gehalten werden.

#### Schutzkontaktstecker

Zur Sicherheit ist die Maschine mit einem Sicherheitsstecker (20) im Batteriefach ausgestattet. Vor der Arbeit müssen Sie diesen Schutzkontaktstecker in das Fach stecken.

Bevor Sie die Schnitthöhe einstellen, Wartungsarbeiten durchführen oder das Messer wechseln, müssen Sie den Sicherheitsstecker aus dem Fach ziehen.

### Schnitthöhe einstellen (Abb. 6)

#### **Vorsicht!**

Stellen Sie die Schnitthöhe nur ein, wenn die Maschine ausgeschaltet und der Schutzkontaktstecker (20) gezogen ist. Bevor Sie mit dem Mähen beginnen, stellen Sie sicher, dass das Messer nicht stumpf ist und keine Befestigungselemente beschädigt sind. Um ein Ungleichgewicht zu vermeiden, ersetzen Sie stumpfe und/oder beschädigte Messer. Um diese Prüfung durchzuführen, schalten Sie zunächst den Motor aus und ziehen Sie den Schutzkontaktstecker.

Die Schnitthöhe wird wie folgt eingestellt:

1. Schieben Sie den Griff zur Schnitthöhenverstellung (13) nach außen.
2. Schieben Sie den Griff (13) nach vorne oder ziehen Sie ihn nach hinten, bis die gewünschte Schnitthöhe erreicht ist.
3. Drücken Sie den Griff (13) in die entsprechende Aussparung und prüfen Sie, ob er sicher in der Aussparung sitzt.

### Ablesen der Schnitthöhe

Die Schnitthöhe lässt sich in 5 Stufen zwischen 20 und 60 cm einstellen und ist auf der Skala ablesbar.

### Einbau des Akkupacks (Abb. 7)

Öffnen Sie den Batteriefachdeckel (14). Anschließend legen Sie den Akku in den Akkuschacht ein. Anschließend den Sicherheitsschlüssel (20) einstecken.

Danach ggf. den Schutzkontaktstecker (20) einstecken.

Notiz!

Verwenden Sie nur Akkus, die den gleichen Ladezustand haben. Kombinieren Sie niemals volle und halbvolle Batterien.

Schließen Sie die Batterieabdeckung, indem Sie sie nach unten klappen, und stellen Sie sicher, dass sie richtig einrastet.

### Ein-/Ausschalten der Maschine (Abb. 8)

Um ein unbeabsichtigtes Einschalten des Geräts zu verhindern, ist der Rasenmäher mit einem separaten Einschaltknopf und Sperrhebel ausgestattet. Zum Starten der Maschine sind zwei separate Aktionen erforderlich. Drücken Sie den Schalterknopf (1) und öffnen Sie ihn. Ziehen Sie dann den Schalterknopf (2) zurück, um die Maschine zu starten.

Um die Maschine anzuhalten, lassen Sie einfach den Auslöseschalter (2) los. Die Maschine stoppt in 3 Sekunden vollständig.

#### **Vorsicht!**

Öffnen Sie niemals die Auswurfklappe, wenn der Graskorb abgenommen (zu entleeren) ist und der Motor noch läuft. Eine rotierende Klinge kann zu schweren Verletzungen führen!

Befestigen Sie die Auswurfklappe und den Grasfangkorb stets sorgfältig. Schalten Sie den Motor aus, bevor Sie den Graskorb entleeren.

Stellen Sie immer sicher, dass ein Sicherheitsabstand (durch die Länge der langen Griffe) zwischen dem Benutzer und dem Mähergehäuse eingehalten wird. Seien Sie beim Mähen und Richtungswechsel an Hängen und Steigungen besonders vorsichtig. Achten Sie auf einen sicheren Stand und tragen Sie festes, rutschfestes Schuhwerk und lange Hosen.

Mähen Sie immer entlang der Steigung (nicht auf und ab). Aus Sicherheitsgründen darf der Rasenmäher nicht zum Mähen von Steigungen mit einer Neigung von mehr als 15 Grad verwendet werden.

Seien Sie beim Rückwärtsfahren und Ziehen des Rasenmähers besonders vorsichtig. Stolpergefahr!

### Laden des Akkus (Abb. 9)

1. Stecken Sie den Akku zum Laden in die 230-VAC-Steckdose. Die Betriebsanzeige leuchtet grün.

2. Schieben Sie den Akku in den Steckplatz des Ladegeräts. Nachdem Sie ein Klicken hören, ist der Akku gesichert. Die Betriebsanzeige erlischt und währenddessen leuchtet die Ladeanzeige rot. Der Ladevorgang beginnt.

3. Nach etwa 50 Minuten bis 1 Stunde erlischt die Ladeanzeige und währenddessen leuchtet die Betriebsanzeige wieder grün. Dies bedeutet, dass der Ladevorgang vollständig abgeschlossen ist.

4. Ziehen Sie den Stecker des Ladegeräts heraus und ziehen Sie dann den Akku vom Ladegerät ab.

### Ladetipps (Abb. 10)

Nach der Verwendung ist der Akku wahrscheinlich etwas heiß. In diesem Fall kann der Akku nicht aufgeladen werden. Er muss eine Ruhepause einlegen und ihn abkühlen lassen.

### Batteriekapazitätsanzeige (Abb. 11)

Der Akku verfügt über eine Funktion zur Anzeige des Lautstärkestatus.

Um diese Funktion anzuzeigen, drücken Sie einfach die Taste am Gehäuse.

1 leuchtende Lampe bedeutet, dass die Lautstärke unter 10 % bleibt;

Wenn 2 Lichter leuchten, bleibt die Lautstärke bei 10 % bis 25 %.

Wenn 3 Lichter leuchten, bleibt die Lautstärke bei 25 % bis 50 %.

Wenn 4 Lichter leuchten, bleibt die Lautstärke bei 50 % bis 75 %.

Wenn fünf Lichter leuchten, bleibt die Lautstärke zwischen 75 % und 100 %.

### Arbeitsberatung

Es empfiehlt sich, die Mähswaden überlappend anzulegen.

Verwenden Sie nur eine scharfe Klinge, die in gutem Zustand ist. Dadurch wird verhindert, dass die Grashalme ausfransen und der Rasen gelb wird.

Versuchen Sie, in geraden Linien zu mähen, um ein schönes, sauberes Aussehen zu erzielen. Um Streifen zu vermeiden, sollten die Schwaden einander einige Zentimeter überlappen.

Wie oft Sie Ihren Rasen mähen sollten, hängt in erster Linie von der Geschwindigkeit ab, mit der das Gras wächst. In der Hauptwachstumszeit (Mai-Juni) müssen Sie den Rasen voraussichtlich zweimal pro Woche mähen, ansonsten nur einmal pro Woche. Die Schnitthöhe sollte zwischen 4 und 6 cm liegen und der Bewuchs vor dem erneuten Mähen sollte 4 bis 5 cm betragen. Wenn das Gras aus irgendeinem Grund etwas länger wachsen darf, begehen Sie nicht den Fehler, es in einem Zug wieder auf die normale Höhe zurückzuschneiden. Dadurch wird der Rasen geschädigt. Schneiden Sie es niemals auf einmal um mehr als die Hälfte der Höhe zurück.

Halten Sie die Unterseite des Mähergehäuses sauber und entfernen Sie Grasansammlungen. Ablagerungen erschweren nicht nur das Starten des Mähers; Sie beeinträchtigen die Schnittqualität und erschweren dem Gerät das Auffangen des Grases.

Mähen Sie immer entlang von Steigungen (nicht auf und ab). Sie können verhindern, dass der Rasenmäher herunterrutscht, indem Sie ihn schräg nach oben halten.

Wählen Sie die Schnitthöhe entsprechend der Graslänge. Machen Sie mehrere Durchgänge, sodass nicht mehr als 4 cm Gras auf einmal geschnitten werden.

Schalten Sie den Motor aus, bevor Sie Kontrollen am Messer durchführen. Beachten Sie, dass sich das Messer nach dem Abschalten des Motors noch einige Sekunden weiterdreht.

Versuchen Sie niemals, die Klinge manuell anzuhalten.

Überprüfen Sie regelmäßig, ob die Klinge sicher befestigt, in gutem Zustand und scharf ist. Ist das Gegenteil der Fall, schärfen Sie das Messer oder tauschen Sie es aus. Sollte das Messer auf einen Gegenstand stoßen, schalten Sie den Rasenmäher sofort aus und warten Sie, bis das Messer vollständig zum Stillstand gekommen ist. Überprüfen Sie anschließend den Zustand des Messers und der Messerhalterung. Ersetzen Sie beschädigte Teile. Sobald Grasschnitt den Rasenmäher hinter sich herzieht, ist es Zeit, den Graskorb zu leeren.

**Wichtig!** Bevor Sie den Graskorb abnehmen, schalten Sie den Motor aus und warten Sie, bis das Messer zum Stillstand gekommen ist.

Um den Graskorb abzunehmen, heben Sie mit einer Hand die Rutschenklappe an und greifen Sie mit der anderen nach dem Korbgriff. Nehmen Sie den Korb heraus. Aus

Sicherheitsgründen klappt die Auswurfklappe nach der Entnahme des Grasfangkorbs automatisch nach unten und verschließt die hintere Auswurföffnung. Wenn noch Gras in der Öffnung verbleibt, lässt sich der Motor leichter neu starten, wenn Sie den Mäher etwa 1 m zurückziehen.

Benutzen Sie zum Entfernen von Schnittgut im oder am Mähergehäuse nicht Ihre Hände oder Füße, sondern verwenden Sie geeignete Werkzeuge wie eine Bürste oder einen Handbesen. Um sicherzustellen, dass ein Großteil des Grasschnitts aufgenommen wird, muss das Innere des Graskorbs nach jedem Gebrauch gereinigt werden.

Montieren Sie den Graskorb erst wieder, wenn der Motor ausgeschaltet ist und das Messer stillsteht.

Heben Sie die Rutschenklappe mit einer Hand an und hängen Sie den Graskorb mit der anderen Hand am Griff fest und hängen Sie ihn von oben ein.

## WARTUNG

### Gefahr!

Vor allen Reinigungsarbeiten den Sicherheitsstecker ziehen.

#### Reinigung

- Halten Sie alle Sicherheitseinrichtungen, Lüftungsschlitze und das Motorgehäuse möglichst frei von Schmutz und Staub. Wischen Sie das Gerät mit einem sauberen Tuch ab oder blasen Sie es mit Druckluft bei niedrigem Druck aus.
- Reinigen Sie den Rasenmäher nicht mit fließendem Wasser, insbesondere nicht mit Hochdruckwasser.
- Wir empfehlen Ihnen, das Gerät nach jedem Gebrauch sofort zu reinigen.
- Reinigen Sie das Gerät regelmäßig mit einem feuchten Tuch und etwas Schmierseife. Verwenden Sie keine Reinigungs- oder Lösungsmittel; Diese könnten die Kunststoffteile des Geräts angreifen. Stellen Sie sicher, dass kein Wasser in das Gerät eindringen kann.
- Um optimale Ergebnisse zu erzielen, reinigen Sie den Rasenmäher mit einer Bürste oder einem Lappen.

#### Wartung

- Abgenutzte oder beschädigte Klingen, Klingenhalterungen und Schrauben sollten als Satz von einem autorisierten Fachmann ausgetauscht werden, um die Ausrüstung im Gleichgewicht zu halten.
- Stellen Sie sicher, dass alle Befestigungsteile (d. h. Schrauben, Bolzen, Muttern usw.) immer fest angezogen sind, damit das Gerät jederzeit sicher betrieben werden kann.
- Überprüfen Sie die Grasfangvorrichtung regelmäßig auf Anzeichen von Verschleiß.
- Ersetzen Sie übermäßig abgenutzte oder beschädigte Teile sofort.
- Damit Sie lange Freude an dem Gerät haben, sollten alle

Kuppelhalterungen müssen mit den Stanzlöchern in der Klinge ausgerichtet sein.

5. Ziehen Sie anschließend die Befestigungsschraube mit dem Universalschlüssel wieder fest. Das Anzugsdrehmoment sollte ca. 1 Nm betragen. 25 Nm.

Führen Sie am Ende der Saison eine allgemeine Inspektion des Rasenmähers durch und entfernen Sie eventuell angesammeltes Gras und Schmutz. Stellen Sie zu Beginn jeder Saison sicher, dass Sie den Zustand des Messers überprüfen. Im Reparaturfall wenden Sie sich bitte an unseren Kundenservice. Verwenden Sie nur Original-Ersatzteile.

## HINWEISE ZUM UMWELTSCHUTZ



Um Transportschäden zu verhindern, wird die Maschine in einer soliden Verpackung geliefert. Die Verpackung besteht weitgehend aus verwertbarem Material. Benutzen Sie also die Möglichkeit zum Recyclen der Verpackung. Bringen Sie bei Ersatz die alten Maschinen zu Ihren örtlichen WORLD-PRO TOOLS Vertragshändler. Er wird sich um eine umweltfreundliche Verarbeitung ihrer alten Maschine bemühen.

Alt-Elektrogeräte sind Wertstoffe, sie gehören daher nicht in den Hausmüll!

Wir möchten Sie daher bitten, uns mit Ihrem aktiven Beitrag beider Ressourcenschonung und beim Umweltschutz zu unterstützen und dieses Gerät bei den-falls vorhandeneingerichteten Rücknahmestellen abzugeben.

verschraubten Teile sowie die Räder und Achsen gereinigt und geschmiert werden.

- Wenn Sie Ihren Rasenmäher in einem guten Zustand halten, gewährleisten Sie nicht nur eine lange Lebensdauer und hohe Leistung, sondern ermöglichen es dem Gerät auch, Ihr Gras mit minimalem Aufwand gründlich zu schneiden.

- Das Messer ist einem höheren Verschleiß ausgesetzt als jedes andere Bauteil. Überprüfen Sie daher regelmäßig den Zustand des Messers und stellen Sie sicher, dass es fest befestigt ist. Ist die Klinge völlig abgenutzt, muss sie sofort ausgetauscht oder neu geschliffen werden. Ein übermäßig vibrierender Mäher bedeutet, dass das Messer nicht richtig ausbalanciert ist oder sich durch den Aufprall auf einen Gegenstand verformt hat. In diesem Fall muss die Klinge repariert oder ausgetauscht werden.

- Im Geräteinneren befinden sich keine Teile, die einer zusätzlichen Wartung bedürfen.

#### Messer austauschen (Abb. 12)

Aus Sicherheitsgründen empfehlen wir, die Klinge von einem autorisierten Fachmann austauschen zu lassen. Wichtig! Arbeitshandschuhe tragen! Ersetzen Sie die Klinge nur durch eine Ersatzklinge mit derselben Spezifikation, da dies unter allen Bedingungen höchste Leistung und Sicherheit gewährleistet.

Führen Sie zum Wechseln der Klinge folgende Schritte durch:

1. Entfernen Sie den Sicherheitsstecker.
2. Entfernen Sie den Akku.
3. Lösen Sie die Messerschraube gegen den Uhrzeigersinn.
4. Entfernen Sie die Klinge und ersetzen Sie sie durch eine neue.

**VORSICHT!** Achten Sie beim Einbau des Messers darauf, dass es im Uhrzeigersinn eingebaut wird. Die Luftleitschaufeln des Messers müssen in den Motorraum hineinragen. Die



## KOSIARKA AKUMULATOROWA

### UŻYCIĘ ZGODNE Z PRZEZNACZENIEM

Kosiarka przeznaczona jest do użytku prywatnego, tj. Do użytku w środowisku domowym i ogrodniczym.

Prywatne użytkowanie kosiarki odnosi się do rocznego czasu pracy na ogół nieprzekraczającego 50 godzin, podczas którego sprzęt jest wykorzystywany przede wszystkim do utrzymywania niewielkich trawników mieszkalnych i ogrodów domowych / hobbystycznych. Obiekty publiczne, hale sportowe i zastosowania rolnicze / leśne są wyłączone.

Ważny. Ze względu na wysokie ryzyko obrażeń ciała użytkownika, kosiarki nie można używać do przycinania krzewów, żywopłotów lub krzewów, w celu przycinania roślinności skalistej, zasadzonych dachów lub trawników balkonowych, w celu oczyszczenia (zasysania) brudu i gruzu z chodników lub siekać drzewo lub ścinać ścinki. Ponadto kosiarka nie może być używana jako kultywator mocy do wyrównania wysokich powierzchni, takich jak kretowiska.

Ze względów bezpieczeństwa kosiarka nie może być używana jako jednostka napędowa do innych narzędzi roboczych lub zestawów narzędzi jakiegokolwiek rodzaju, chyba że zostały one wyraźnie dozwolone przez producenta.

Urządzenie może być używane tylko w wyznaczonym celu. Każde inne użycie uważa się za przypadek niewłaściwego użycia. Użytkownik / operator, a nie producent, będzie odpowiedzialny za wszelkie szkody lub obrażenia powstałe w wyniku tego.

Należy pamiętać, że nasze urządzenia nie zostały zaprojektowane do użytku w zastosowaniach komercyjnych, handlowych lub przemysłowych. Nasza gwarancja zostanie unieważniona, jeśli maszyna będzie używana w handlu, handlu lub przemyśle lub w równoważnych celach.

### ROZPAKOWANIE (patrz rys. 3)

Dziękujemy za zakup naszego produktu. Przed montażem sprawdzenie całej dostarczonej zawartości. Jeśli czegoś brakuje, skontaktuj się z naszym agentem sprzedaży. Zaczni od rozpakowania sprzętu i sprawdź, czy jest kompletny. Zutilizuj prawidłowo opakowanie.

Numer	Opis	Quantity	Numer	Opis	Quantity
1	Korpus kosiarki	1	6	Zamocuj pokrętko	2
2	Kosz na trawę (górnny)	1	7	Śruba	2
3	Kosz na trawę (dolny)	1	8	Śruba	4
4	Uchwyt do pchania	1	9	Płytki dźwigni napelniania	1
5	Uchwyt kosza na trawę	2	10	Klips do kabla	2

### PARAMETRY TECHNICZNE (patrz rys. 1)

Typ modelu	CLM-S20LiB / RLLM20S-RG	Klasa izolacji	III
Napięcie	20Vd.c. Li-ion	Klasa ochrony	IPX1
Prędkość	3500 rpm	Zalecany zestaw akumulatorów	ONE-FOR-ALL batteries
Maks. średnica cięcia	320mm	Deklarowany poziom ciśnienia akustycznego	$L_{PA}: 82,9dB(A), k=3 dB(A)$
Wysokość cięcia	20/30/40/50/60mm	Deklaracja poziomu mocy akustycznej	$L_{WA}: 93,1dB(A), k=2,08 dB(A)$
Kosz na trawę	30L	Gwarantowany poziom mocy akustycznej	$L_{WA,d}=95 dB(A)$
Średnica przedniego koła	137mm	Deklarowane wibracje	$\leq 2,5m/s^2, K=1,5m/s^2$
Średnica tylnego koła	137mm	Waga	8,6kgs

### INFORMACJE O HAŁASIE I WIBRACJACH

Poziom wibracji podany w tej karcie informacyjnej został zmierzony zgodnie ze znormalizowanym testem podanym w normie EN 62841 i może być wykorzystany do porównania jednego narzędzia z drugim. Można go wykorzystać do wstępnej oceny narażenia. Deklarowany poziom emisji drgań odpowiada głównym zastosowaniom narzędzia. Jeśli jednak narzędzie jest używane do różnych zastosowań, z różnymi akcesoriami lub narzędziami roboczymi lub jest niewłaściwie konserwowane, emisja wibracji może się różnić. Może to znacznie zwiększyć poziom narażenia w całym okresie pracy.

Przy szacowaniu poziomu narażenia na wibracje należy również uwzględnić momenty, w których narzędzie jest wyłączone lub gdy pracuje, ale w rzeczywistości nie wykonuje swojej pracy. Może to znacznie zmniejszyć poziom narażenia w całym okresie pracy. Określ dodatkowe środki bezpieczeństwa mające na celu ochronę operatora przed skutkami wibracji, takie jak: konserwacja narzędzia i akcesoriów, utrzymywanie ciepłych rąk, organizacja schematów pracy.

### CZĘŚCI SKŁADOWE NARZĘDZIA (patrz rys. 2)

1	Przycisk przełączania	6	Śruba	11	Kosz na trawę	16	Skala wysokości cięcia
2	Przełącz spust	7	Uchwyt kosza	12	Uchwyt do podnoszenia	17	Przednie koło
3	Pasek operacyjny	8	Popychacz	13	Uchwyt wysokości cięcia	18	Ostrze
4	Klips do kabla	9	Wskaźnik dźwigni napelniania	14	Pokrywa komory baterii	19	Komora baterii
5	Pokrętko mocujące	10	Kłapa zsypu	15	Tylne koło	20	Klucz bezpieczeństwa

### Objaśnienie symboli

	Ogólny alert dotyczący zagrożeń.		Przed regulacją i czyszczeniem wyłączyć maszynę i wyjąć wtyczkę zabezpieczającą.
---	----------------------------------	---	--



	Przeczytaj instrukcję obsługi.		Przed dotknięciem poczekaj, aż wszystkie elementy maszyny całkowicie się zatrzymają. Noże obracają się nadal po wyłączeniu maszyny, obracające się ostrze może spowodować obrażenia.
	Należy zwrócić uwagę, aby osoby postronne nie doznały obrażeń w wyniku wyrzucenia ciał obcych wyrzuconych z maszyny.		Nie używaj maszyny podczas deszczu ani nie zostawiaj jej na zewnątrz, gdy pada deszcz.
	Ostrzeżenie: Podczas pracy należy zachować bezpieczną odległość od maszyny.		Noszenie szkła, nauszników i kasku ochronnego.
	Uwaga: Nie dotykaj obracających się ostrzy. Ostre ostrze(a). Uważaj na odcięcie palców u nóg lub palców.		Urządzeń elektrycznych nie wolno wyrzucać razem z odpadami domowymi.
	Ten produkt jest zgodny z przepisami UE		Klasa ochrony III

## WSKAZÓWKI BEZPIECZEŃSTWA

### Uwagi dotyczące bezpieczeństwa

**Ostrzeżenie! Przeczytaj uważnie niniejszą instrukcję, zapoznaj się z elementami sterującymi i prawidłowym użytkowaniem maszyny. Prosimy zachować instrukcję w celu późniejszego wykorzystania! Niezastosowanie się do ostrzeżeń i instrukcji może spowodować porażenie prądem, pożar i / lub poważne obrażenia.**

### Obsługa urządzenia

- Nie wolno udostępniać narzędzia ogrodowego do użytkowania dzieciom, a także osobom, które nie zapoznały się z niniejszymi zaleceniami. Należy zwrócić uwagę, czy w danym kraju nie istnieją przepisy, ograniczające wiek użytkownika podobnych narzędzi. Nieużywane narzędzie ogrodowe należy przechowywać w miejscu niedostępnym dla dzieci.
- Niniejsze narzędzie ogrodowe nie jest dostosowane do obsługi przez dzieci, osoby ograniczone fizycznie, emocjonalnie lub psychicznie, a także przez osoby z niewystarczającym doświadczeniem i/lub niedostateczną wiedzą. Wyjątek stanowi sytuacja, w której znajdują się one pod nadzorem osoby odpowiedzialnej za ich bezpieczeństwo i otrzymują od tej osoby instrukcje dotyczące posługiwania się narzędziem ogrodowym. Dzieci powinny znajdować się pod nadzorem, a narzędzie ogrodowe zabezpieczone w taki sposób, żeby nie mogły się one nim bawić.
- Nie wolno nigdy kosić trawy, jeżeli w pobliżu znajdują się osoby postronne, w szczególności dzieci lub zwierzęta domowe.
- Osoba obsługująca lub użytkująca urządzenie odpowiedzialna jest za wypadki i szkody na osobie i mieniu, wyrządzone innym osobom.
- Nie wolno używać narzędzia ogrodowego boso ani w odkrytym obuwiu. Podczas pracy należy zawsze zakładać stabilne obuwanie robocze i długie spodnie.
- Przed przystąpieniem do pracy dokładnie zbadać teren, na którym będzie użyte urządzenie i usunąć z niego wszystkie kamienie, gałęzie, druty, kości i inne przedmioty.
- Przed każdym przystąpieniem do pracy należy sprawdzić stan techniczny noży, śrub i zespołów tnących pod kątem ich zużycia lub uszkodzenia. Zużyte bądź uszkodzone noże, jak i śruby, przytrzymujące noże należy wymieniać całymi zestawami dla zachowania prawidłowego wyważenia.
- Pracować tylko w ciągu dnia lub przy dobrym sztucznym oświetleniu.
- Nie należy stosować kosiarki w niekorzystnych warunkach atmosferycznych, w szczególności w przypadku nadciągającej burzy.
- W miarę możliwości należy unikać koszenia mokrej trawy.
- Podczas pracy należy iść spokojnym krokiem, nie wolno w

żadnym wypadku biec.

- Nie wolno eksploatować narzędzia ogrodowego, jeżeli urządzenia zabezpieczające i pokrywy są uszkodzone lub gdy zabezpieczenia, takie jak na przykład osłona i/lub pojemnik na trawę, nie są zamontowane.
- **Praca na terenie o dużym nachyleniu może być niebezpieczna.**
  - Nie wolno kosić na zbyt stromych zboczach.
  - Na pochyłych powierzchniach lub wilgotnej trawie należy pracować ostrożnie, aby nie stracić równowagi.
  - Urządzenie prowadzić należy tylko w poprzek zbocza, nigdy nie należy kosić w górę lub w dół.
  - Zachować szczególną ostrożność podczas nawrotów (zmianie kierunku) przy pracy na zboczach.
- Cofając się z narzędziem ogrodowym lub ciągnąc je, należy zachować szczególną ostrożność.
- Podczas pracy narzędzie ogrodowe należy przesuwając zawsze do przodu, nie wolno nigdy ciągnąć je do siebie.
- Narzędzia ogrodowego nie wolno przechylać (w celu transportu), przeprowadzać go przez powierzchnie nie pokryte trawą, a także transportować na miejsce pracy i z powrotem, przed całkowitym zatrzymaniem się noży.
- Uruchamiając narzędzie ogrodowe lub włączając silnik, nie wolno go przechylać, chyba że jest to niezbędne do włączenia narzędzia w wysokiej trawie. W tym przypadku należy, naciskając na uchwyt, unieść tylną część narzędzia, ale tylko na tyle, na ile jest to niezbędnie konieczne. Zwrócić uwagę, by przy ponownym opuszczaniu narzędzia ogrodowego na podłoże, obie dłonie znajdowały się na uchwycie.
- Włączyć narzędzie ogrodowe zgodnie ze wskazówkami zawartymi w instrukcji obsługi, zwracając przy tym uwagę, by stopy znajdowały się w dostatecznej odległości od obracających się elementów.
- Zachować bezpieczną odległość dłoni i stóp od obracających się elementów maszyny.
- Podczas pracy należy zawsze stawać poza zasięgiem materiału wyrzucanego przez narzędzie ogrodowe.
- Nie podnosić i nie przenosić narzędzia ogrodowego z pracującym silnikiem.
- **Nie wolno przeprowadzać żadnych zmian w narzędziu ogrodowym.** Niedopuszczalne przeróbki mogą wpłynąć na obniżenie bezpieczeństwa narzędzia ogrodowego, a także zwiększyć szumy i wibracje.
- Należy regularnie kontrolować przewód przyłączeniowy i zastosowany przedłużacz. Uszkodzonego przewodu nie wolno podłączać do źródła zasilania; nie wolno

go też dotykać zanim nie zostanie on odłączony od źródła prądu. W przypadku uszkodzenia przewodu może dojść do kontaktu z elementami znajdującymi się pod napięciem. Należy uważać, aby nie zostać porażonym prądem elektrycznym.

### Zbieranie liści

Nóż do zbierania liści jest uformowany w taki sposób, by móc zbierać z trawnika opadłe liście. Aby wykorzystać tę funkcję w pełni, należy przestrzegać następujących zaleceń:

- do zbierania liści należy ustawić wysokość 70 mm
- liście należy zbierać tylko z trawnika
- przed przystąpieniem do pracy należy skontrolować przestrzeń i zwrócić uwagę, aby ludzie, zwierzęta, przedmioty szklane i auta znajdowały się w odpowiedniej odległości

### Zwalnianie przerywacza obwodu elektrycznego:

- zawsze, gdy oddalamy się od narzędzia ogrodowego,
- przed przystąpieniem do usuwania materiału blokującego,
- przed kontrolą funkcjonowania, czyszczeniem, a także przed przystąpieniem do wszelkich prac obsługowych przy narzędziu ogrodowym,
- po zderzeniu z twardym przedmiotem. Natychmiast sprawdzić, czy narzędzie ogrodowe nie zostało uszkodzone, a w przypadku stwierdzenia uszkodzenia oddać je do naprawy,
- gdy narzędzie ogrodowe zaczyna wibrować w nietypowy sposób (natychmiast zbadać tego przyczynę).

### Konserwacja

#### • Podczas wykonywania prac obsługowych w pobliżu ostrich noży, należy zawsze nosić rękawice ogrodowe.

- Aby mieć pewność, że stan techniczny narzędzia ogrodowego gwarantuje bezpieczną pracę, należy regularnie sprawdzać, czy wszystkie nakrętki, trzpienie i śruby są mocno dokręcone.
- Regularnie sprawdzać stan kosza zbierającego trawę, a także jego zużycie.
- Skontrolować narzędzie ogrodowe i w trosce o własne bezpieczeństwo, wymienić zużyte lub uszkodzone części.
- Należy używać wyłącznie noży przewidzianych dla danego narzędzia ogrodowego.
- Upewnić się, czy części zamienne zostały wyprodukowane przez firmę.
- Przed przystąpieniem do magazynowania należy upewnić się, że narzędzie ogrodowe jest czyste i wolne od resztek trawy. Jeżeli zajdzie taka konieczność, urządzenie należy oczyścić suchą szczotką.

## MONTAŻ



Kosiarka dostarczana jest częściowo zmontowana. Przed użyciem kosiarki należy zamontować drążek do pchania i kosz na trawę. Postępuj zgodnie z instrukcjami krok po kroku i podczas montażu patrz na zdjęcia.

### Montaż dolnego drążka / drążka sterującego / linki (rys. 4)

1. Włóż drążek do pchania (8) do uchwyty drążka w kosiarce i zrównaj ze sobą otwory montażowe.
2. Za pomocą śrubokręta wkręć otwór, aby zamocować pręt na swoim miejscu.
3. Umieść drążek operacyjny na drążku do pchania i dopasuj otwory pomiędzy nimi. Należy pamiętać, że na pasku operacyjnym znajdują się dwa otwory. Możesz wybrać jeden według własnego uznania. Następnie przełożyć śrubę (6) przez otwór i skrócić gałkę (5), a następnie dokręcić.

## OBSŁUGA

### Wskaźnik poziomu napełnienia kosza na trawę

Pojemnik na trawę wyposażony jest we wskaźnik poziomu napełnienia (9). otwierany przez strumień powietrza wytwarzany przez kosiarkę podczas pracy. Jeżeli kłapa zamknie się podczas koszenia, oznacza to, że zbiornik na trawę jest pełny i należy go

### Wskazówki dotyczące optymalnego obchodzenia się z akumulatorem

#### • Przed wstawieniem akumulatora należy upewnić się, że narzędzie ogrodowe jest wyłączone.

Umieszczanie akumulatora w włączonym narzędziu ogrodowym może stać się przyczyną wypadków.

#### • Stosować wyłącznie akumulatory, które zostały przewidziane dla danego narzędzia ogrodowego.

Zastosowanie akumulatorów innego typu może być przyczyną obrażeń oraz pożaru.

#### • Nie otwierać akumulatora. Istnieje niebezpieczeństwo zwarcia.



Akumulator należy chronić przed wysokimi temperaturami, np. przed stałym



nasłonecznieniem, przed ogniem, wodą i wilgocią. Istnieje zagrożenie wybuchem.

#### • Nieużywany akumulator należy przechowywać z dala od spinaczy, monet, kluczy, gwoździ, śrub oraz innych drobnych przedmiotów metalowych, które mogłyby spowodować zwarcie styków akumulatora. Zwarcie styków akumulatora może spowodować oparzenia lub doprowadzić do pożaru.

#### • W przypadku uszkodzenia i niewłaściwego użytkowania akumulatora może dojść do wydzielania się gazów. Wywietrzyć pomieszczenie i w razie dolegliwości skonsultować się z lekarzem. Gazy mogą uszkodzić drogi oddechowe.

#### • Akumulator należy używać tylko w połączeniu z wyrobem, dla którego został on przewidziany. Tylko w ten sposób można uniknąć przeciążenia, które jest niebezpieczne dla akumulatora.

#### • Ostre przedmioty, takie jak na przykład gwoździe lub śrubokręt, a także działanie sił zewnętrznych mogą spowodować uszkodzenie akumulatora. Może wówczas dojść do zwarcia wewnętrznego akumulatora i do jego przepalenia, eksplozji lub przegrzania.

#### • Nie należy doprowadzać do zwarcia akumulatora. Istnieje niebezpieczeństwo wybuchu.

#### • Akumulator należy chronić przed wilgocią i wodą.

#### • Akumulator należy przechowywać wyłącznie w temperaturze od -20 °C do 50 °C. Nie wolno pozostawiać akumulatora np. latem w samochodzie.

#### • Otwory wentylacyjne należy regularnie czyścić za pomocą miękkiego, czystego i suchego pędzelka.

4. Za pomocą zacisku kablowego zaciśnij kabel na drążku do pchania.

### Montaż kosza na trawę (rys. 5)

Kosz na trawę został zdemontowany i dostarczony w celu zaoszczędzenia miejsca. Najpierw należy złożyć kosz w następujący sposób:

1. Znajdź dwie strzałki na uchwycie i koszu, a następnie wciśnij węzeł strzałki do otworu w koszu, a następnie wsuń węzeł.
2. Odwróć kosz, za pomocą śrubokręta wkręć uchwyt w celu zamocowania uchwytu na miejscu.
3. Nałóż górną część kosza na dolną część i zablokuj je ręcznie.
4. Załóż kosz na maszynę i zaczeń go.

opróżnić. Aby zapewnić prawidłowe działanie wskaźnika poziomu napełnienia, otwory pod kłapką muszą być zawsze czyste i drożne.

### Wtyczka zabezpieczająca

Ze względów bezpieczeństwa maszyna wyposażona jest w zatyczkę zabezpieczającą (20) w komorze akumulatora.

Przed rozpoczęciem pracy należy włożyć tę wtyczkę zabezpieczającą do komory.

Przed jakąkolwiek regulacją wysokości koszenia, konserwacją lub wymianą ostrza należy wyciągnąć wtyczkę zabezpieczającą ze schowka.

### Regulacja wysokości koszenia (rys. 6)

#### **⚠Ostrożność!**

Wysokość koszenia należy regulować tylko przy wyłączonej maszynie i wyjętej wtyczce zabezpieczającej (20).

Zanim zaczniesz kosić, sprawdź, czy ostrze nie jest tępe i czy żadne z mocowań nie jest uszkodzone. Aby zapobiec niewyważeniu, wymień tępe i/lub uszkodzone ostrza. Aby przeprowadzić tę kontrolę, należy najpierw wyłączyć silnik i wyciągnąć wtyczkę zabezpieczającą.

Wysokość koszenia reguluje się w następujący sposób:

1. Przesuń dźwignię regulacji wysokości koszenia (13) na zewnątrz.
2. Popchnij do przodu lub pociągnij uchwyt (13) do żądanej wysokości cięcia.
3. Wciśnij uchwyt (13) w odpowiednie wgłębienie i sprawdź, czy jest dobrze osadzony w wgłębieniu.

### Odczyt wysokości cięcia

Wysokość koszenia można ustawić w zakresie 20-60 cm w 5 odstępach i można ją odczytać na skali.

### Instalowanie pakietu akumulatorów (rys. 7)

Otwórz pokrywę komory baterii (14). Następnie włóż akumulator do gniazda akumulatora. Następnie podłącz klucz zabezpieczający (20).

Następnie w razie potrzeby włożyć zatyczkę zabezpieczającą (20).

#### **Notatka!**

Używaj wyłącznie akumulatorów naładowanych do tego samego poziomu. Nigdy nie łącz baterii pełnych i naładowanych do połowy. Zamknij pokrywę baterii, odchylając ją w dół i upewnij się, że zatrzaskuje się prawidłowo.

### Włączanie/wyłączanie maszyny (rys. 8)

Aby zapobiec przypadkowemu włączeniu urządzenia, kosiarka wyposażona jest w osobny przycisk włączający i dźwignię blokującą. Aby uruchomić maszynę, potrzebne są dwie oddzielne czynności. Naciśnij przycisk przełącznika (1) i przekręć go, a następnie pociągnij spust przełącznika (2) do tyłu, aby uruchomić maszynę.

Aby zatrzymać maszynę, wystarczy zwolnić spust przełącznika (2). Maszyna zatrzyma się całkowicie w ciągu 3 sekund.

#### **⚠Ostrożność!**

Nigdy nie otwieraj klapy rynny, gdy kosz na trawę został odłączony (do opróżnienia) i silnik nadal pracuje. Obracające się ostrze może spowodować poważne obrażenia!

Zawsze ostrożnie mocuj klapę rynny i kosz na trawę. Przed opróżnieniem kosza na trawę wyłącz silnik.

Zawsze należy zachować bezpieczną odległość (wyznaczaną przez długość długich uchwytów) pomiędzy użytkownikiem a obudową kosiarki. Zachowaj szczególną ostrożność podczas koszenia i zmiany kierunku na zboczach i pochyłościach. Utrzymuj stabilną stopę i noś solidne, antypoślizgowe obuwie i długie spodnie.

Zawsze koś wzdłuż pochyłości (nie w górę i w dół). Ze względów bezpieczeństwa kosiarki nie można używać do koszenia pochyłości o nachyleniu przekraczającym 15 stopni.

Zachowaj szczególną ostrożność podczas cofania i ciągnięcia kosiarki. Ryzyko potknięcia!

### Ładowanie akumulatora (rys. 9)

1. Podłącz moduł ładowania akumulatora do gniazdka 230VAC;

Wskaźnik zasilania świeci na zielono.

2. Wsuń akumulator do gniazda ładowarki. Po usłyszeniu kliknięcia oznacza to, że akumulator został zabezpieczony. Wskaźnik zasilania zgaśnie, a w międzyczasie wskaźnik ładowania zaświeci się na czerwono. Rozpocznie się proces ładowania.

3. Po około 50 minutach do 1 godziny kontrolka ładowania zgaśnie, a w międzyczasie kontrolka zasilania ponownie zaświeci się na zielono. Oznacza to, że proces ładowania został całkowicie zakończony.

4. Wyciągnij wtyczkę ładowarki, a następnie wyjmij akumulator z ładowarki.

### Wskazówki dotyczące ładowania (rys. 10)

Po użyciu akumulator prawdopodobnie jest trochę gorący. W takim przypadku akumulator nie będzie mógł zostać naładowany. Należy odpocząć, poczekać aż ostygnie.

### Wskaźnik poziomu baterii (rys. 11)

Zestaw baterii posiada funkcję wskazującą stan głośności.

Aby wyświetlić tę funkcję, wystarczy nacisnąć przycisk na obudowie.

Świecenie 1 lampki oznacza, że głośność pozostaje poniżej 10%;

Świecące 2 lampki oznaczają, że głośność pozostaje na poziomie od 10% do 25%

Świecące 3 lampki oznaczają, że głośność pozostaje na poziomie od 25% do 50%

Świecące 4 lampki oznaczają, że głośność pozostaje na poziomie od 50% do 75%

Świeci się 5 lampek, co oznacza, że głośność pozostaje na poziomie od 75% do 100%

### Porady robocze

Zaleca się nakładanie koszonych pokosów.

Używaj wyłącznie ostrego ostrza, które jest w dobrym stanie. Zapobiegnie to strzępieniu się źdźbeł trawy i żółknięciu trawnika.

Staraj się kosić po liniach prostych, aby uzyskać ładny, czysty wygląd. Pokosy powinny zachodzić na siebie kilka centymetrów, aby uniknąć powstawania pasków.

To, jak często należy kosić trawnik, zależy przede wszystkim od szybkości wzrostu trawy. W głównym sezonie wegetacyjnym (maj-czerwiec) trawnik będzie prawdopodobnie koszony dwa razy w tygodniu, w pozostałych przypadkach tylko raz w tygodniu. Wysokość koszenia powinna wynosić 4 - 6 cm, a wielkość przyrostu przed ponownym koszeniem powinna wynosić 4 - 5 cm. Jeśli z jakiegoś powodu pozwolisz, aby trawa urosła nieco dłużej, nie popełniaj błędów i nie przytnij jej do normalnej wysokości za jednym razem. To zaszkodzi trawnikowi. Nigdy nie przycinaj go za jednym razem o więcej niż połowę wysokości.

Utrzymuj spód obudowy kosiarki w czystości i usuwaj nagromadzoną trawę. Osady nie tylko utrudniają uruchomienie kosiarki; pogarszają jakość koszenia i utrudniają sprzętowi zbieranie trawy w worki.

Zawsze koś wzdłuż pochyłości (nie w górę i w dół). Możesz zapobiec ześlizgiwaniu się kosiarki, trzymając ją pod kątem do góry.

Wybierz wysokość koszenia w zależności od długości trawy. Wykonaj kilka przejazdów, tak aby za jednym razem skosić nie więcej niż 4 cm trawy.

Przed sprawdzeniem ostrza wyłącz silnik. Należy pamiętać, że ostrze obraca się jeszcze przez kilka sekund po wyłączeniu silnika. Nigdy nie próbuj ręcznie zatrzymać ostrza. Regularnie sprawdzaj, czy ostrze jest dobrze zamocowane, jest w dobrym stanie i ostre. Jeżeli jest odwrótnie, naostrz ostrze lub wymień je. Jeżeli ostrze uderzy

w jakiś przedmiot, natychmiast wyłącz kosiarkę i poczekaj, aż ostrze całkowicie się zatrzyma. Następnie sprawdź stan ostrza i mocowania ostrza. Wymień wszystkie uszkodzone części. Gdy tylko skoszona trawa zacznie pozostawiać ślady kosiarki, należy opróżnić kosz na trawę. Ważny!

Przed zdjęciem kosza na trawę wyłącz silnik i poczekaj, aż nóż się zatrzyma.

Aby zdjąć kosz na trawę, jedną ręką unieś klapę ryjny, a drugą chwyć uchwyt kosza. Wyjmij kosz. Ze względów bezpieczeństwa kłapa zsypu automatycznie opada po wyjęciu kosza na trawę i zamyka tylny otwór zsypu. Jeśli w otworze pozostanie trawa,

łatwiej będzie ponownie uruchomić silnik, jeśli cofniesz kosiarkę na odległość około 1 m. Nie używaj rąk ani stóp do usuwania ściników z obudowy kosiarki lub z niej, lecz zamiast tego użyj odpowiednich narzędzi, takich jak szczotka lub miotła ręczna. Aby mieć pewność, że większość skoszonej trawy zostanie zebrana, wewnątrz kosza na trawę należy czyścić po każdym użyciu.

Zamontuj ponownie kosz na trawę tylko wtedy, gdy silnik jest wyłączony, a nóż się zatrzyma.

Jedną ręką podnieś klapę zsypu, a drugą ręką trzymając kosz na trawę za uchwyt, zawieś kosz od góry.

## KONSERWACJA

### Niebezpieczeństwo!

Przed przystąpieniem do jakichkolwiek prac związanych z czyszczeniem należy wyciągnąć wtyczkę zabezpieczającą.

#### Czyszczenie

- Wszystkie urządzenia zabezpieczające, otwory wentylacyjne i obudowę silnika należy w miarę możliwości chronić przed brudem i kurzem. Wytrzyj urządzenie czystą szmatką lub przedmuchaaj sprężonym powietrzem pod niskim ciśnieniem.
- Nie czyść kosiarki pod bieżącą wodą, szczególnie wodą pod wysokim ciśnieniem.
- Zalecamy czyszczenie urządzenia natychmiast po zakończeniu jego używania.
- Regularnie czyść urządzenie wilgotną szmatką i delikatnym mydłem. Nie używaj środków czyszczących ani rozpuszczalników; mogą one uszkodzić plastikowe części urządzenia. Upewnij się, że do urządzenia nie może przedostać się woda.
- Aby uzyskać najlepsze rezultaty, czyść kosiarkę szczotką lub szmatką.

### Konserwacja

- Zużyte lub uszkodzone ostrza, mocowania ostrzy i śruby powinny być wymieniane jako komplet przez autoryzowanego specjalistę, aby utrzymać sprzęt w równowadze.
- Upewnij się, że wszystkie elementy montażowe (tj. śruby, nakrętki itp.) są zawsze dokręcone, aby urządzenie mogło zawsze bezpiecznie pracować.
- Często sprawdzaj zespół łapacza trawy pod kątem oznak zużycia.
- Natychmiast wymień nadmiernie zużyte lub uszkodzone części.
- Aby móc cieszyć się sprzętem przez długie lata, należy oczyścić i nasmarować wszystkie części skręcane, a także koła i osie.
- Utrzymywanie kosiarki w dobrym stanie nie tylko zapewnia długą żywotność i wysoką wydajność, ale także umożliwia dokładne cięcie trawy przy minimalnym wysiłku.
- Ostrze jest narażone na większe zużycie niż jakikolwiek inny

element. Dlatego regularnie sprawdzaj stan ostrza i upewnij się, że jest dobrze zamocowane. Jeśli ostrze jest całkowicie zużyte, należy je natychmiast wymienić lub ponownie oszlifować. Kosiarka wibrująca nadmiernie oznacza, że nóż nie jest odpowiednio wyważony lub zdeformował się w wyniku uderzenia w jakiś przedmiot. W takim przypadku ostrze należy naprawić lub wymienić.

• Wewnątrz urządzenia nie ma części wymagających dodatkowej konserwacji.

### Wymiana ostrza (rys. 12)

Ze względów bezpieczeństwa zalecamy wymianę ostrza przez autoryzowanego specjalistę. Ważny! Noś rękawice robocze! Wymieniaj ostrze wyłącznie na ostrze zamienne o tej samej specyfikacji, ponieważ zapewni to najwyższą wydajność i bezpieczeństwo w każdych warunkach.

Aby wymienić ostrze, wykonaj następujące czynności:

1. Wyjmij wtyczkę zabezpieczającą.
  2. Wyjmij akumulator.
  3. Poluzuj śrubę ostrza w kierunku przeciwnym do ruchu wskazówek zegara.
  4. Wyjmij ostrze i wymień je na nowe.
- OSTROŻNOŚĆ!** Montując ostrze, upewnij się, że jest ono zamontowane w kierunku zgodnym z ruchem wskazówek zegara. Łopatki powietrzne łopatki muszą wystawać do komory silnika. Mocowania kopuły muszą być wyrównane z otworami w ostrzu.
5. Następnie dokręć śrubę mocującą kluczem uniwersalnym. Moment dokręcania powinien wynosić ok. 25 Nm.
- Na koniec sezonu należy przeprowadzić ogólny przegląd kosiarki i usunąć z niej trawę oraz brud, który mógł się na niej zgromadzić. Na początku każdego sezonu należy sprawdzić stan ostrza. Jeżeli konieczna jest naprawa, prosimy o kontakt z naszym centrum obsługi klienta. Używaj wyłącznie oryginalnych części zamiennych.

## INFORMACJA DOTYCZĄCA OCHRONY ŚRODOWISKA



W celu zabezpieczenia urządzenia przed uszkodzeniami w czasie transportu, jest ono dostarczane w odpowiednio mocnym opakowaniu. Większość materiałów można poddać ponownej utylizacji. Należy umieścić materiały w odpowiednich dla ich właściwości pojemnikach utylizacyjnych. Nieużywany już sprzęt można odnieść do miejscowego sprzedawcy. Zostanie on odpowiednio zutylizowany w sposób bezpieczny dla środowiska.

Zużyte urządzenia elektryczne są surowcami wtórnymi – nie wolno wyrzucać ich do pojemników na odpady domowe, ponieważ mogą zawierać substancje niebezpieczne dla zdrowia ludzkiego i środowiska! Prosimy o

aktywną pomoc w oszczędnym gospodarowaniu zasobami naturalnymi i ochronie środowiska naturalnego przez przekazanie użytego urządzenia do punktu składowania surowców wtórnych - zużytych urządzeń elektrycznych.

# Exploded view for CLM-S20LiB

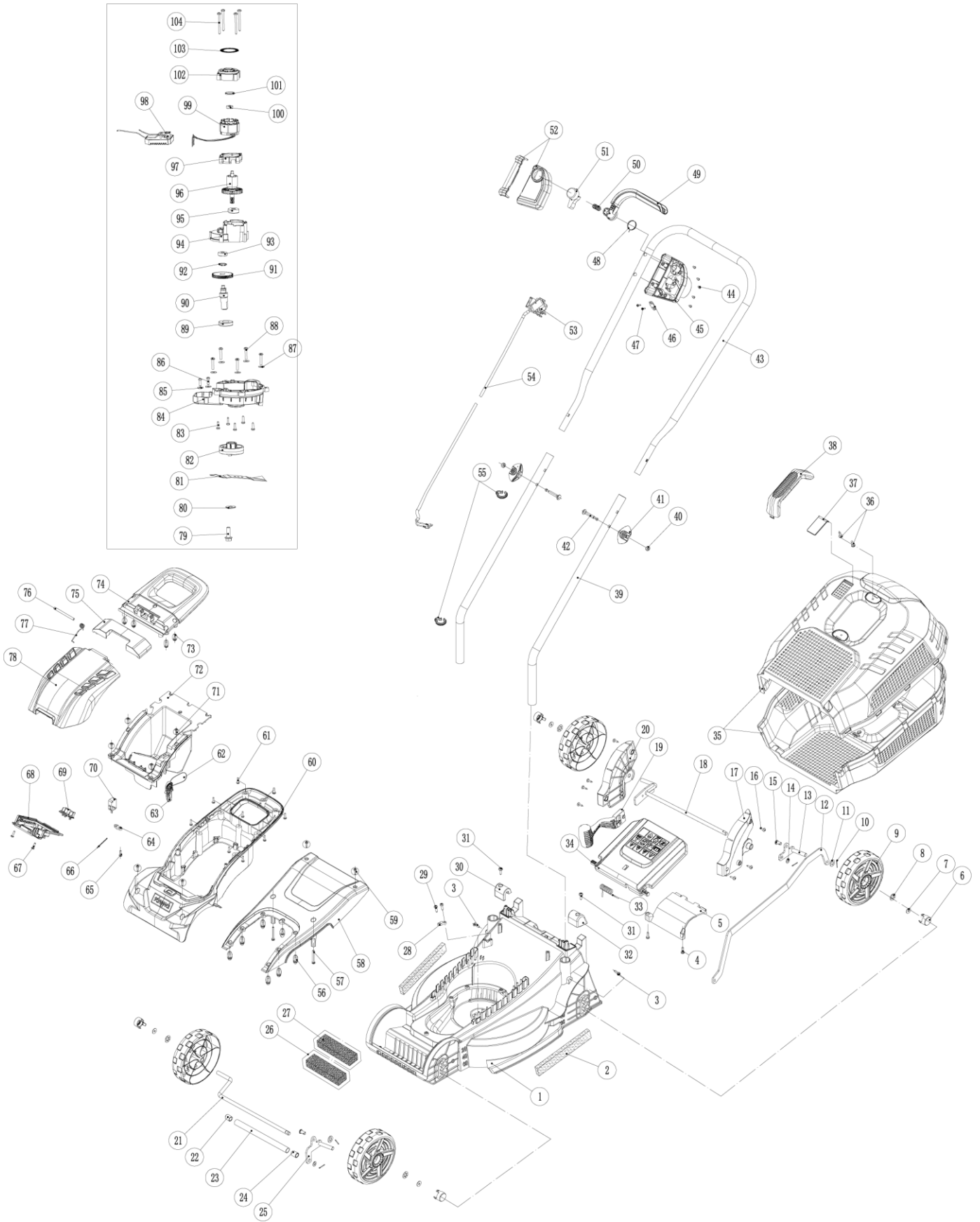

## PARTS LIST FOR CLM-S20LiB

No.	Description	Q'ty
1	Base	1
2	sponge	2
3	Self-tapping dovetail screw ST4.2*19	2
4	Cross pan head self-tapping screw	2
5	Baffle	1
6	roller decorative cover	4
7	Flat pad $\phi$ 14* $\phi$ 5*1	4
8	Locking piece	4
9	roller	4
10	Cotter pin 1.6*14	4
11	Flat washer $\phi$ 12*6.4*0.8	2
12	link	1
13	Left rear wheel carrier	1
14	Flat washer $\phi$ 16*9*1.6	2
15	connecting shaft	2
16	Cross pan head self-tapping screw	7
17	left cover	1
18	rear axle	1
19	shift handle	1
20	Right cover	1
21	front axle	1
22	Right front wheel bushing	1
23	PVC pipe outer diameter 12, inner diameter 10, length 165	1
24	Left front wheel bushing	1
25	Left front wheel carrier	1
26	Ziplock bag 1	4
27	iron sand	1800
28	Pressing board	1
29	Cross pan head self-tapping screw	2
30	Grass outlet cover pressure plate-left	1
31	Cross pan head self-tapping screw	2
32	Grass outlet cover pressure plate-right	1
33	Grass outlet cover torsion spring	1
34	Grass outlet cover	1
35	grass collection box	2
36	Cross pan head self-tapping screw	2
37	Grass box air outlet cover	1
38	Grass box handle	1
39	Handrail L-shaped tube	2
40	M6 nut	2
41	Knob	2
42	Handrail fixing step screws	2
43	Handrail U-shaped tube	1
44	Cross pan head self-tapping screw	5
45	switch base	1
46	Pressing board	1
47	Cross pan head self-tapping screw	2
48	Trigger control arm torsion spring	1
49	trigger	1
50	trigger control arm spring	1
51	trigger control button	1
52	switch cover	1

No.	Description	Q'ty
53	automatic reset switch	1
54	switch wire	1
55	line card	2
56	Cross pan head self-tapping screw	7
57	Cross pan head self-tapping screw	2
58	Upper cover base	1
59	Cross pan head self-tapping screw	4
60	Upper cover	1
61	Cross pan head self-tapping screw	9
62	safety rope	1
63	safety key	1
64	Pressing board	1
65	Cross pan head self-tapping screw ST4.2*16	1
66	Micro switch lead	1
67	Cross pan head self-tapping screw	2
68	Battery pack adapter	1
69	Shepard pin	1
70	Micro Switch	1
71	Cross pan head self-tapping screw	4
72	Battery compartment	1
73	Cross pan head self-tapping screw	4
74	Handle cover	1
75	Handle decorative cover	1
76	Cylindrical pin $\phi$ 5x67	1
77	Transparent cover torsion spring	1
78	Transparent cover	1
79	Flange screw M8*25	1
80	Gasket	1
81	blade	1
82	Blade holder	1
83	Cross pan head self-tapping screw	4
84	Control panel holder	1
85	Flat pad $\phi$ 14X $\phi$ 4.5x1.5	2
86	Cross pan head self-tapping screw	2
87	Flat pad $\phi$ 14x $\phi$ 5.3x1.5	3
88	Phillips pan head self-tapping screw	3
89	16003-2RS bearing	1
90	gear shaft	1
91	gear	1
92	Shaft retaining ring 14	1
93	608-2RS bearing	1
94	Motor holder	1
95	6000-2RS bearings	1
96	Motor rotor	1
97	Stator fixed seat	1
98	controller	1
99	Motor stator	1
100	626RS Bearing	1
101	Wave gasket $\phi$ 18x $\phi$ 12X0.3	1
102	Motor cover	1
103	Dust ring	1
104	Cross pan head half-thread self-tapping screw ST4x50	4