

- SK** Stolová brúska
- CZ** Stolní bruska
- HU** Asztali csiszoló
- RO** Mașina de rectificat montată pe banc
- EN** Bench grinder
- PL** Szlifierka stołowa

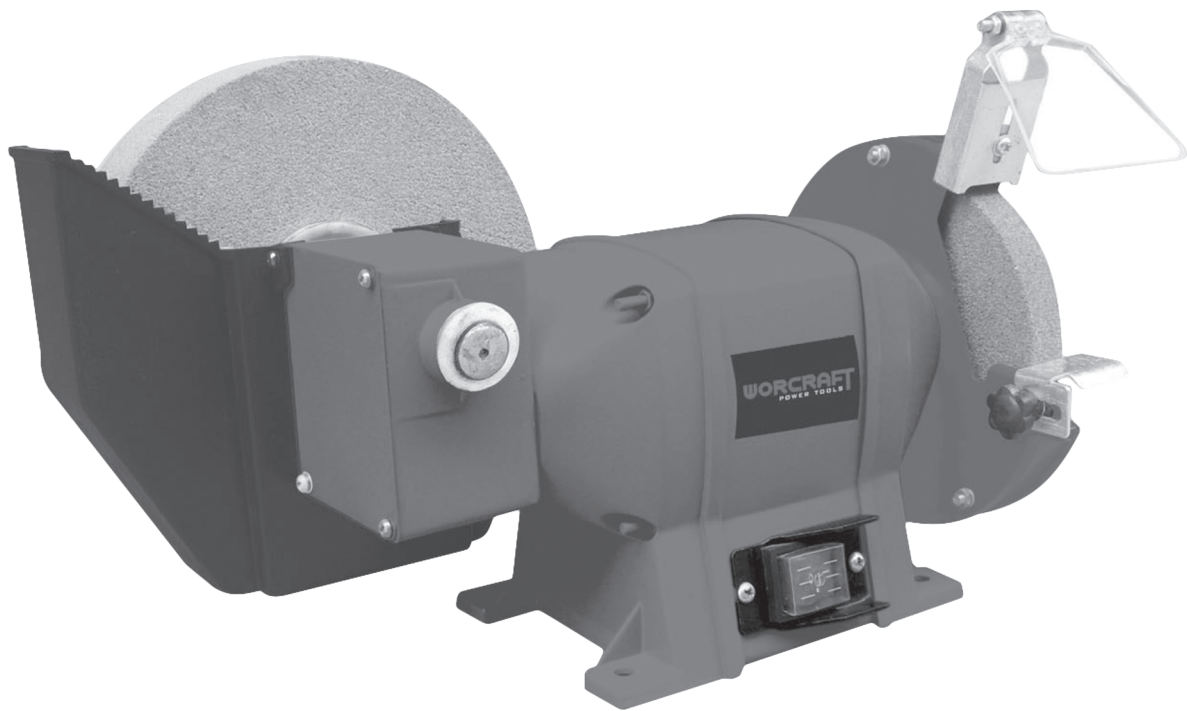

WPBG112

**Preklad originálneho návodu na použitie**  
**Překlad originálním návodu k použití**  
**Az eredeti használati útmutató fordítása**  
**Traducerea manualului de utilizare original**  
**Instruction manual**  
**Tłumaczenie oryginalnej instrukcji użytkowania**





## STOLOVÁ BRÚSKA

### POUŽITIE

Stolová brúska je určená na obrábanie a brúsenie nožov, nožníc, dlát a nástrojov s ostrím. Tato kombinovaná brúska je vybavená kotúčom na mokre a suché brúsenie. Hrubé brúsenie zasadne vykonávajte s kotúčom na suché brúsenie. Jemne brúsenie naopak vždy vykonávajte s kotúčom na mokre brúsenie.

*Zariadenie používajte iba na predpísané účely. Akékoľvek iné použitie je považované ako prípad nesprávneho použitia. Používateľ/obsluha a nie výrobca bude zodpovedný za akékoľvek poškodenie, alebo zranenia spôsobené týmto nesprávnym používaním. Pamätajte si, že toto zariadenie nebolo navrhnuté pre komerčné alebo priemyselné používanie. Záruka nebude platná pokiaľ bude zariadenie používané na komerčné, priemyselné alebo podobné účely.*

### TECHNICKÉ PARAMETRE





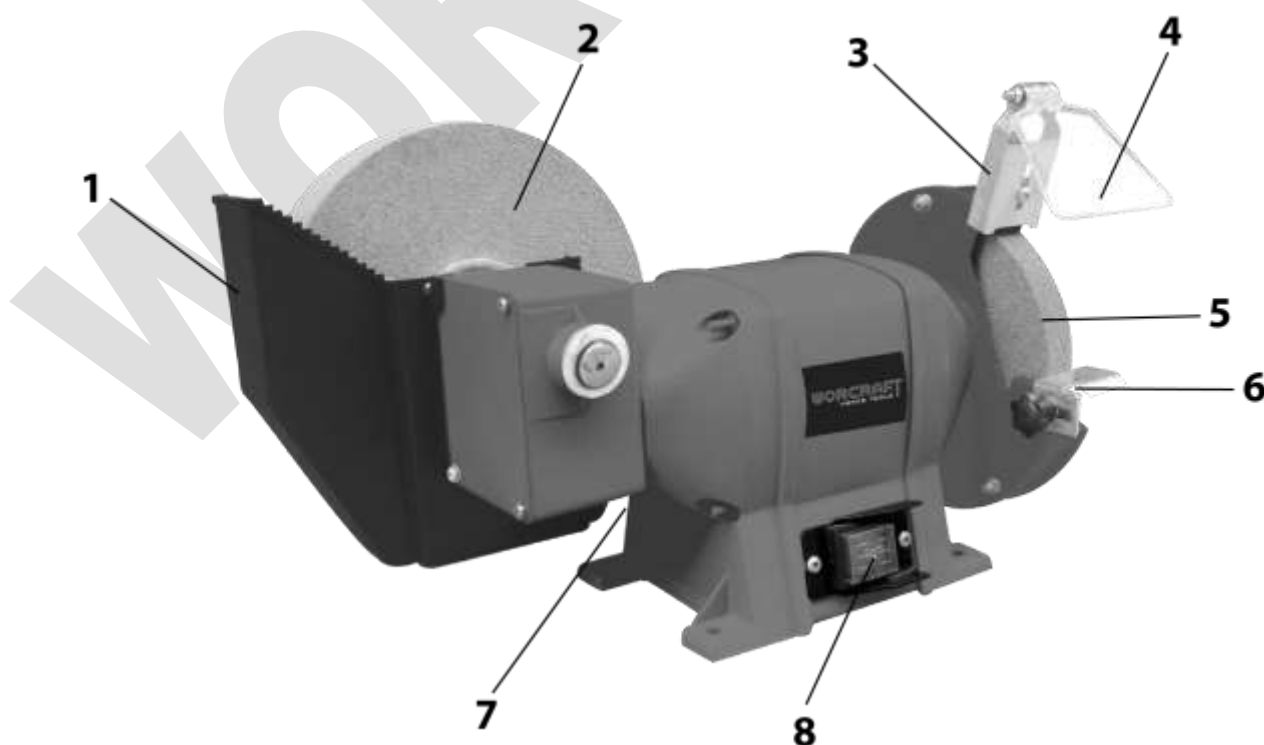



|   |  |                            |
|---|--|----------------------------|
|    | <b>NAPÄTIE / FREKVENCIA</b>                      | 230 V / 50 Hz              |
|    | <b>PRÍKON</b>                                    | 250 W                      |
|  | <b>OTÁČKY BEZ ZÁŤAŽE</b>                         | 2950/134 min <sup>-1</sup> |
|   | <b>ROZMERY BRUSNÉHO KOTÚČA NA SUCHÉ BRÚSENIE</b> | 150 x 20 x 12,7 mm         |
|   | <b>ROZMERY BRUSNÉHO KOTÚČA NA MOKRÉ BRÚSENIE</b> | 200 x 40 x 20 mm           |

### ČASTI VÝROBKU



|   |                         |   |                              |
|---|-------------------------|---|------------------------------|
| 1 | Nádržka na vodu         | 5 | Kotúč na suché brúsenie      |
| 2 | Kotúč na mokre brúsenie | 6 | Dosadacia podložka obrobku   |
| 3 | Držiak                  | 7 | Sieťový kábel (zadná strana) |
| 4 | Protiiskrová ochrana    | 8 | Vypínač                      |

### VYSVETLIVKY SYMBOLOV

|  |  |
|--|--|
|   | Prečítajte si návod na použitie.   |
|   | Používajte ochranné pracovné okuliare.   |
|   | Noste ochranné rukavice.   |
|   | Nevyhadzujte do bežného domového odpadu. Namiesto toho, ekologicky prijateľnou cestou sa obráťte na recyklačne strediska. Prosím venujte starostlivosť ochrane životného prostredia. |
|   | Noste chránič sluchu.  |
|   | Výrobok je v súlade s platnými európskymi smernicami a bola vykonaná metóda hodnotenia zhody týchto smerníc.   |
|   | Ak je napájací kábel poškodený, nepoužívajte ho.   |
|  | Ochrana dvojitou izoláciou II. Nie je potrebné uzemnenie.  |

### VŠEOBECNÉ BEZPEČNOSTNÉ POKYNY PRE ELEKTRICKE NÁRADIE

- **UPOZORNENIE!** Prečítajte si bezpečnostné upozornenia, inštrukcie, vyobrazenia a technické údaje poskytované s týmto elektrickým náradím. Porušenie dodržiavania všetkých inštrukcií uvedených ďalej v texte môže mať za následok úraz elektrickým prúdom, požiar a/alebo ťažké ublíženie na zdraví.

#### 1) BEZPEČNOSŤ PRACOVNÉHO PROSTREDIA:

- Pracovisko je potrebné udržiavať v čistote a dobre osvetlené. Neporiadok a tmavé priestory bývajú príčinou nehôd.
- Nepoužívajte elektrické náradie v prostredí, kde hrozí nebezpečenstvo výbuchu, kde sa vyskytujú horľavé kvapaliny, plyny alebo prach. V elektrickom náradí vznikajú iskry, ktoré môžu zapáliť prach alebo výpary.
- Pri používaní elektrického náradia zabráňte v prístupe deťom a ďalším osobám. Ak budete rušení, môžete stratiť kontrolu nad vykonávanou činnosťou.

#### 2) ELEKTRICKÁ BEZPEČNOSŤ:

- Vidlica napájacieho kábla elektrického náradia musí zodpovedať sieťovej zásuvke. Nikdy akýmkoľvek spôsobom neupravujte el. prívodný kábel. Náradie, ktoré má na vidlici prívodnej šnúry ochranný kolík, nikdy nepripájajte rozdvojkami alebo inými adaptérmí. Nepoškodené vidlice a zodpovedajúce zásuvky znížia nebezpečenstvo úrazu elektrickým prúdom. Poškodené alebo zamotané prívodné káble zvyšujú nebezpečenstvo úrazu elektrickým prúdom. Ak sa sieťová šnúra poškodí, musí sa nahradiť osobitou sieťovou šnúrou, ktorú možno dostať u výrobcu alebo jeho obchodného zástupcu.
- Obsluha sa nesmie telom dotýkať uzemnených predmetov, ako je napr. potrubie, teleso ústredného vykurovania, sporáky a chladničky. Nebezpečenstvo úrazu elektrickým prúdom je väčšie, ak je vaše telo spojené so zemou.
- Nevystavujte elektrické náradie dažďu, vlhku alebo vode. Elektrického náradia sa nikdy nedotýkajte

mokrými rukami. Elektrické náradie nikdy neumývajte pod tečúcou vodou ani ho neponárajte do vody.

- Kábel sa nesmie nadmerne zaťažovať. Kábel nikdy nepoužívajte na prenášanie, ťahanie alebo vyťahovanie vidlice elektrického náradia. Kábel nesmie byť vystavený pôsobeniu tepla, oleja, ostrých hrán alebo pohyblivých dielov. Poškodené alebo zapletené káble zvyšujú riziko úrazu elektrickým prúdom.

- Nikdy nepracujte s náradím, ktoré má poškodený el. kábel príp. vidlicu, alebo spadlo na zem a je akýmkoľvek spôsobom poškodené.

- Pri používaní elektrického náradia vo vonkajšom prostredí používajte predlžovací kábel vhodný na vonkajšie použitie. Používanie šnúry vhodnej na vonkajšie použitie znižuje riziko úrazu elektrickým prúdom

- Ak používate elektrické náradie vo vlhkých priestoroch, používajte napájanie chránené prúdovým chráničom (RCD). Používanie RCD obmedzuje nebezpečenstvo úrazu elektrickým prúdom. Pojem „prúdový chránič (RCD)“ môže byť nahradený pojmom „hlavný istič obvodu (GFCI)“ alebo „istič unikajúceho prúdu (ELCB)“.

- Držte el. ručné náradie výlučne za izolované plochy určené na uchopenie, pretože pri prevádzke môže dôjsť ku kontaktu rezacieho či vrtacieho príslušenstva so skrytým vodičom alebo vlastnou šnúrou.

### **3) BEZPEČNOSŤ OSÔB:**

- Pri používaní elektrického náradia buďte pozorní a ostražití, venujte maximálnu pozornosť činnosti, ktorú práve prevádzate. Sústreďte sa na prácu. Nepracujte s elektrickým náradím ak ste unavení, alebo ste pod vplyvom drog, alkoholu alebo liekov. Aj chvíľková nepozornosť pri používaní elektrického náradia môže viesť k vážnemu poraneniu osôb. Pri práci s el. náradím nejedzte, nepite a nefajčite.

- Používajte ochranné pomôcky. Vždy používajte ochranu očí. Používajte ochranné prostriedky zodpovedajúce druhu práce, ktorú prevádzate. Ochranné pomôcky ako napr. respirátor, bezpečnostná obuv s protišmykovou úpravou, pokrývka hlavy alebo ochrana sluchu, používané v súlade s podmienkami práce, znižujú riziko poranenia osôb.

- Vyvarujte sa neúmyselnému zapnutiu el. náradia. Neprenášajte el. náradie, ktoré je pripojené k elektrickej sieti, s prstom na vypínači alebo na spúšti. Pred pripojením k elektrickému napätiu sa uistite, či vypínač alebo spúšť sú v polohe „vypnuté“. Prenášanie el. náradia s prstom na vypínači alebo pripájanie vidlice el. náradia do zásuvky zo zapnutým vypínačom môže byť príčinou vážnych úrazov.

- Pred zapnutím el. náradia odstráňte všetky nastavovacie kľúče a nástroje. Nastavovací kľúč alebo nástroj, ktorý zostane pripevnený k otáčajúcej sa časti elektrického náradia môže byť príčinou poranenia osôb.

- Vždy udržiajte stabilný postoj a rovnováhu. Pracujte len tam, kam bezpečne dosiahnete. Nikdy nepreceňujte vlastnú silu. Nepoužívajte elektrické náradie, ak ste unavení.

- Obliekajte sa vhodným spôsobom. Používajte pracovné oblečenie. Nenoste voľné oblečenie ani šperky. Dbajte na to, aby sa vaše vlasy, oblečenie, rukavice alebo iná časť Vášho tela nedostala do prílišnej blízkosti rotujúcich alebo rozpálených častí el. náradia.

- Pripojte el. náradie k odsávaniu prachu. Ak má el. náradie možnosť pripojenia zariadenia na zachytávanie alebo odsávanie prachu, uistite sa, že došlo k jeho riadnemu pripojeniu a používaniu. Použitie takýchto zariadení môže obmedziť nebezpečenstvo vznikajúce prachom.

- Pevne upevnite obrobok. Použite stolársku svorku alebo zverák pre upevnenie obrobku, ktorý budete obrábať.

- Nepoužívajte akékoľvek náradie ak ste pod vplyvom alkoholu, drog, liekov alebo iných omamných či návykových látok.

- Zariadenie nie je určené na použitie osobami (vrátane detí) so zníženými fyzickými, zmyslovými



alebo mentálnymi schopnosťami alebo s nedostatkom skúseností a znalostí, pokiaľ nie sú pod dozorom alebo nedostali pokyny ohľadom použitia zariadenia od osoby zodpovednej za ich bezpečnosť. Deti musia byť pod dozorom, aby ste sa uistili, že sa nehrajú so zariadením.

#### **4) POUŽÍVANIE A ÚDRŽBA ELEKTRICKÉHO NÁRADIA:**

- El. náradie vždy odpojte od el. siete v prípade akéhokoľvek problému pri práci, pred každým čistením alebo údržbou, pri každom presune a pri ukončení činnosti! Nikdy nepracujte s el. náradím, ak je akýmkoľvek spôsobom poškodené.
- Ak začne náradie vydávať abnormálny zvuk alebo zápach, okamžite ukončíte prácu.
- Elektrické náradie nepreťažujte. Elektrické náradie bude pracovať lepšie a bezpečnejšie, ak s ním budete pracovať v otáčkach, pre ktoré bolo navrhnuté. Používajte správne náradie, ktoré je určené pre danú činnosť. Vhodné náradie bude dobre a bezpečne vykonávať prácu, pre ktorú bolo vyrobené.
- Nepoužívajte elektrické náradie, ktoré nemožno bezpečne zapnúť a vypnúť ovládacím vypínačom. Používanie takého náradia je nebezpečné. Poškodený vypínač musí byť opravený certifikovaným servisom.
- Odpojte náradie od elektrickej siete predtým, než začnete prevádzať jeho nastavenie, výmenu príslušenstva alebo údržbu. Toto opatrenie obmedzí nebezpečenstvo náhodného spustenia.
- Nepoužívané elektrické náradie uschovajte tak, aby bolo mimo dosahu detí a nepovolaných osôb. Elektrické náradie v rukách neskúsených užívateľov môže byť nebezpečné. Elektrické náradie skladujte na suchom a bezpečnom mieste.
- Starostlivo udržiavajte elektrické náradie v dobrom stave. Pravidelne kontrolujte nastavenie pohybujúcich sa častí a ich pohyblivosť. Kontrolujte či nedošlo k poškodeniu ochranných krytov alebo iných častí, ktoré môžu ohroziť bezpečnú funkciu elektrického náradia. Ak je náradie poškodené, pred ďalším použitím zaistíte jeho opravu. Mnoho úrazov je spôsobené nesprávnou údržbou elektrického náradia.
- Rezacie nástroje udržiavajte ostré a čisté. Správne udržiavané a naostrené nástroje uľahčujú prácu, obmedzujú nebezpečenstvo úrazu a práca s nimi sa lepšie kontroluje. Použitie iného príslušenstva než toho, ktoré je uvedené v návode na obsluhu alebo doporučené dovozcom môže spôsobiť poškodenie náradia a byť príčinou úrazu.
- Elektrické náradie, príslušenstvo, pracovné nástroje atď. používajte v súlade s týmito pokynmi a takým spôsobom, ktorý je predpísaný pre konkrétne elektrické náradie a to s ohľadom na dané podmienky práce a druh prevádzanej práce. Používanie náradia na iné účely, než pre aké je určené, môže viesť k nebezpečným situáciám.

#### **5) SERVIS:**

- Servis elektrického náradia zverte kvalifikovanému opravárovi. Môžu sa používať iba rovnaké náhradné diely. Zaručíte tak, že bude zachovaná bezpečnosť elektrického náradia.

### **BEZPEČNOSTNÉ POKYNY PRE STOLOVÉ BRÚSKY**

- Používajte ochranné okuliare a pracujte iba s namontovaným sklom protiiskrovej ochrany.
- Používajte iba vhodné brúsne kotúče.
- Brúsne kotúče skladujte na suchých miestach pokiaľ možno pri stálych teplotách.
- Na upnutie brúsnych telies sa môžu použiť iba súčasne dodané upínacie príruby. Upínacie príruby musia byť rovnako veľké a rovnako tvarované. Vložky medzi upínacou prírubou a brúsnym telesom musia byť z elastických materiálov, napr. guma, mäkká lepenka alebo z podobných materiálov. Vrtané otvory pre upevnenie brúsnych kotúčov sa nesmú navrátať dodatočne.
- Pred začatím pracovnej činnosti zapnite brúsku na skúšobný chod bez zaťaženia na dobu 5 minút. Pritom sa vzdialte z nebezpečného pásma.
- Postavte brúsku na pevnú a rovnú plochu, dávajte pritom pozor na to, aby pracovná plocha mala

vhodnú výšku, aby ste mohli pracovať na brúske pri ergonomicky vhodnom držaní tela. Stroj pevne priskrutkujte na podklad. Používajte k tomu vhodné skrutky a matice. Na podstavci stroja sú k tomu k dispozícii vhodné vŕtané otvory.

- Predtým, ako strčíte sieťovú zástrčku do zásuvky presvedčite sa, či je vypnutý zapínač/vypínač. Tým zabránite nečakanému spusteniu stroja.
- Maximálna prípustná teplota motorovej skrine: 80 °C
- Brúsne kotúče sa nesmú prevádzkovať bez ochranných zariadení. Pred začiatkom práce pevne priskrutkujte horný ochranný kryt (protiiskrová ochrana), dosadacia podložka obrobku a sklo iskrovej ochrany.
- Dosadacie podložky obrobku a horné nastaviteľné ochranné kryty (protiiskrováochrana) je potrebné stále bližšie nastavovať tak tesne, ako je to len možné. Kvôli bezpečnej prevádzke je potrebné dodržiavať nasledovné vzdialenosti:

|  | Vzdialenosť |
|--|-------------|
| Protiškvová ochrana/brúsny kotúč         | < 2 mm      |
| Dosadacia podložka obrobku/brúsne kotúče | < 2 mm      |

- V priebehu brúsiacich prác kontrolujte vzdialenosti. Pri opotrebovaní brúsnych kotúčov sa vzdialenosti zväčšujú. Potom sa musí nastaviť dosadacia podložka obrobku a protiiskrová ochrana.
- Nepoužívajte poškodené alebo zdeformované brúsne kotúče.
- Pred výmenou brúsnych kotúčov najskôr vyťahnite zástrčku z elektrickej zásuvky.
- Vypnite brúsku a vyťahnite zástrčku z elektrickej zásuvky. Pri plnení nádržky na vodu dávajte pozor, aby ste vodu nerozliali, a vodu nenechávajte tiecť cez motor. Vodu, ktorá pretiekla utrite. Maximálne množstvo vodnej náplne je cca 0,5 litra.

## MONTÁŽ A POUŽITIE

### Montáž:

- Otvorte obal a prekontrolujte, či sú k dispozícii všetky súčasti príslušenstva.
- Prekontrolujte brúsku na viditeľné chyby.
- Prečítajte si návod na obsluhu.
- Brúsku upevnite so skrutkami na pracovnú plochu.
- Nastavte hornú protiiskrovú ochranu tak, aby maximálna vzdialenosť medzi brúsnym kotúčom a protiiskrovou ochranou bola <2 mm. (obr. 1 až 3)
- Nastavte dosadaciu podložku obrobku tak, aby maximálna vzdialenosť medzi brúsnym kotúčom a dosadacou podložkou obrobku bola <2 mm. (obr. 2 až 3)
- Znovu skontrolujte, či napätie prívodu energie sa zhoduje s údajmi na typovom štítku stroja. Používaná zásuvka sa má zhodovať so zástrčkou brúsky. Pred zastrčením zástrčky do sieťovej zásuvky skontrolujte, či je zapínač/vypínač vypnutý (stlačte spínač s označením „0“).

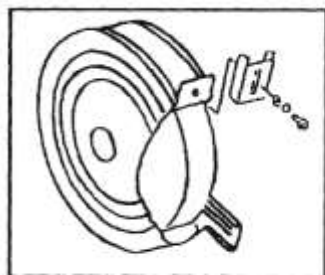

(1)

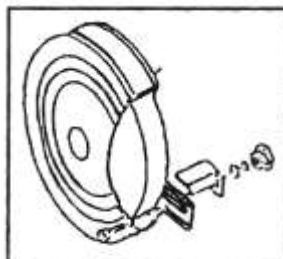

(2)

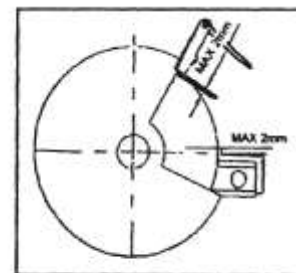

(3)

### Preskúšanie brusného kotúča:

Brusný kotúč je potrebné podrobiť zvukovej skúške. Bezchybne brusne kotúče majú príľahkom údere

napr. s umelohmotným kladivom jasný zvuk. Brusne kotúče s nejakou chybou majú naproti tomu tupý zvuk. Urobte skúšobný chod. Odstúpte z nebezpečnej zóny a nechajte stroj bežať 5 minút na voľnobeh.

#### Použitie:

- Prekontrolujte nastavovacie nástroje a držte ich ďaleko od brúsky.
- Všetky nastaviteľné časti ako (sklo iskrovej ochrany, dosadacia plocha obrobku atď.) nastavte podľa tohto návodu na obsluhu a pevne utiahnite.
- Pred použitím vykonajte zvukovú skúšku brúsnych kotúčov a skúšobný chod bez zaťaženia.
- Pri brúsení nepoužívajte nadmernú silu, aby sa zabránilo preťaženiu stroja. Obrobok sa môže pri brúsení veľmi zahrievať. Obrobok príležitostne ochladzujte, v opačnom prípade existuje nebezpečenstvo vzniku popálenín. Táto brúska je určená na krátkodobé použitie, stroj vypnite najneskôr po 30 minútach. Skôr, ako budete pokračovať v práci, počkajte, kým sa stroj ochladí na izbovú teplotu.
- V každom prípade sa vyvarujte silným nárazom s obrobkom na otáčajúci sa brúsny kotúč.

#### Výmena brúsneho kotúča (obr. 4):

**POZOR!** Minimálny dovolený priemer brúsneho kotúča je 110 mm

- Vytiahnite sieťovú zástrčku.
- Uvoľnite upevňovacie skrutky ochranného krytu, odstráňte ochranný kryt.
- Uvoľnite maticu hriadeľa brúsneho kotúča, vytiahnite z hriadeľa prírubu, mäkkú distančnú vložku a brúsny kotúč.
- Nasuňte na hriadeľ nový brúsny kotúč, mäkkú distančnú vložku a prírubu.
- Pevne zatočte maticu hriadeľa a utiahnite ju.
- Nasadte ochranný kryt a pevne ho priskrutkujte.
- Nastavte protiiskrovú ochranu a dosadaciu podložku obrobku, pripevnite ochranné sklo.
- Brúsny kotúč je potrebné podrobiť zvukovej skúške a skúšobnému chodu bez zaťaženia.

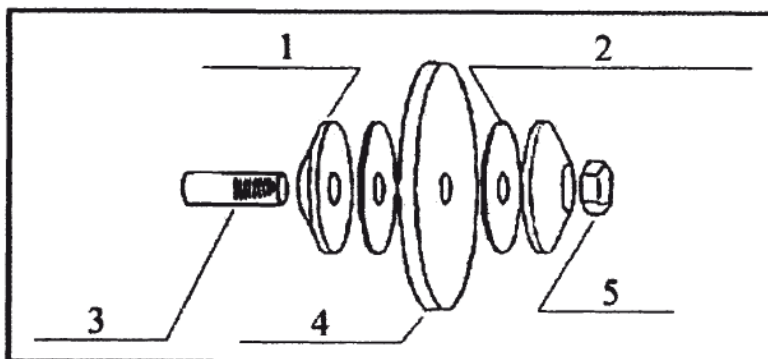

(4)

1. Príruba
2. Mäkká dištančná vložka
3. Hlavný hriadeľ
4. Brúsny kotúč
5. Matica

#### Výmena dosadacej podložky obrobku:

Keď je dosadacia podložka obrobku opotrebovaná pod hrúbku 1,5 mm, musí byť vymenená. Obráťte sa prosím na Vášho predajcu a požiadajte o originálne náhradné diely. Pri použití iných náhradných dielov existuje nebezpečenstvo poranenia.

#### ÚDRŽBA

- Pred začatím akejkoľvek kontroly alebo údržby, zariadenie vypnite a odpojte od zdroja elektrickej energie.
- Stolovú brúsnu dôkladne vyčistite po každom použití. Ak nečistoty nemožno odstrániť, použite

mäkkú handričku navlhčenú v mydlovej vode. Nikdy nepoužívajte čistiace prostriedky alebo rozpúšťadlá ako je benzín, alkohol, čpavok a pod.! Tieto rozpúšťadlá môžu poškodiť plastové časti výrobku.

- Pravidelne kontrolujte svoje zariadenie a keď zistíte, že niektoré súčiastky sú opotrebované alebo poškodené, preventívne ich kvôli vlastnej bezpečnosti vymeňte. Opatrebené či poškodené časti stroja sa môžu vymeniť iba v autorizovanom servise alebo ich výmenu zaistí predajca.

- Postarajte sa o to, aby boli použité originálne náhradné súčiastky značky Worcraft.

#### OCHRANA ŽIVOTNÉHO PROSTREDIA



Symbol prečiarknutej nádoby na odpad na produktoch alebo v sprievodných dokumentoch znamená, že použité elektrické a elektronické výrobky nesmú byť pridané do bežného komunálneho odpadu. Pre správnu likvidáciu, obnovu a recykláciu doručte tieto výrobky na určené zberné miesta, kde budú prijaté zdarma. Alternatívne v niektorých krajinách môžete vrátiť svoje výrobky miestnemu predajcovi pri kúpe ekvivalentného nového produktu. Správnou likvidáciou tohto produktu pomôžete zachovať cenné prírodné zdroje a napomáhate prevencii potenciálnych negatívnych dopadov na životné prostredie a ľudské zdravie, čo by mohli byť dôsledky nesprávnej likvidácie odpadov. Ďalšie podrobnosti si vyžiadajte od miestneho úradu alebo najbližšieho zberného miesta. Pri nesprávnej likvidácii tohto druhu odpadu môžu byť v súlade s národnými predpismi udelené pokuty.

# ES VYHLÁSENIE O ZHODE

## ES DECLARATION OF CONFORMITY

vydané/issued by

Výrobca/Producer: Yancheng City Zhenhan Electrical Equipment Manufacture Co., Ltd.  
Sídlo/Seated: Yi Feng Industry Zone, Yandu District 22400 Yancheng City, Jiangsu Provinc, P.R.C.

Represented by: SLOVAKIA TREND EXPORT - IMPORT, s.r.o.  
Sídlo/Seated: Michalovská 87/1414, Sobrance 07301, Slovensko  
IČO/ID Nr: 46512250

vyhlasuje na vlastnú zodpovednosť, že následne označené zariadenie na základe svojej koncepcie a konštrukcie, rovnako ako do obehu uvedené vyhotovenie, zodpovedá základným bezpečnostným požiadavkám príslušných legislatívnych predpisov/  
hereby declares that this appliance is in compliance with all basic safety requirements of all relevant directives.

### Stolová brúska / Bench grinder

| TYP/TYPE   | MODEL/MODEL |   |
|------------|-------------|---|
| MD150/200Q | WPBG112     | Worcraft WPBG112, 250 W S2 30 min, 230 V, 50 Hz, IPX0, Class I                      |
| MD3215M    | BG20-150    | Worcraft BG20-150, 150 W S2 30 min, 230 V, 50 Hz, 150 x 20 x 12,7 mm, IPX0, Class I |

bola navrhnutá a vyrobená v zhode s nasledujúcimi normami/was constructed and produced in compliance with following standards:

EN 62841-1:2015  
EN 62841-3-4:2016/A11:2017  
AfPS GS 2019:01 PAK  
EK9-BE-88(v2):2020  
EN 55014-1:2006/A2:2011  
EN 55014-1:2017  
EN 55014-2:1997/A2:2008  
EN 55014-2:2015  
EN IEC 61000-3-2:2019  
EN 61000-3-3:2013  
EN 61000-3-3:2013/A1:2019

a nasledujúcimi predpismi (všetko v platnom znení)/and all relevant directives (all in compliance):

MD 2006/42/EC  
EMC 2014/30/EU

Všetky súbory technickej dokumentácie sa nachádzajú k nahliadnutiu na adrese: /All related technical documentation and test report are available for checking at seat of company on following address: Slovakia TREND Export – Import s.r.o, Michalovská 87/1414, 073 01 Sobrance, Slovenská Republika

Last two digits when product has been introduced on market  
/ Posledné dve číslice roka, kedy bol výrobok označený značkou CE: 22

JUDr. Michal ŽEŇUCH  
per procuram  
SLOVAKIA TREND EXPORT - IMPORT, s.r.o.  
Michalovská 87/1414  
073 01 SOB RANCE  
IČO: 46512250, DIČ: 2023403371

Sobrance 26.7.2022  
Dátum a miesto vydania vyhlásenia  
Place and date of issue

.....  
Vydal/Issued by. Pečiatka/Podpis, Stamp/Signature  
JUDr. Michal Žeňuch, confidential clerk/prokurista

# WORCRAFT

POWER TOOLS

## Záručný list / Warranty

|                |                |                             |
|----------------|----------------|-----------------------------|
| Výrobné číslo: | Dátum predaja: | Podpis a pečiatka predajcu: |
|                |                |                             |

|                               |                                 |
|-------------------------------|---------------------------------|
| Meno zákazníka (názov firmy): | Adresa zákazníka (sídlo firmy): |
|                               |                                 |

|  |                   |
|--|-------------------|
| <b>Zákazník svojím podpisom potvrdzuje, že mu bolo zariadenie predvedené a vysvetlené, že bol oboznámený s návodom na obsluhu, nasadením a užívaním stroja a že mu zariadenie bolo vydané kompletne.</b> | Podpis zákazníka: |
|  |                   |

## Záznamy o reklamáciách- záručných opravách

| Dátum prijatia reklamácie: | Dátum ukončenia reklamácie: | Evidenčné číslo reklamácie: | Podpis prevedenej záručnej opravy<br>(Záznam o neoprávnenej reklamácie) | Pečiatka servisného technika: |
|----------------------------|-----------------------------|-----------------------------|---|-------------------------------|
|                            |                             |                             |   |                               |
|                            |                             |                             |   |                               |
|                            |                             |                             |   |                               |
|                            |                             |                             |   |                               |

### Podmienky záruky

- Dodávateľ poskytuje na tento výrobok záručnú dobu uvedenú v tomto záručnom liste za podmienok dodržania spôsobu používania a skladovania výrobku v súlade s platnými podmienkami a normami, ako i návodom na obsluhu. Záručná doba začína plynúť od dátumu predaja. Záruka na batérie je 12 mesiacov.
- Predĺžená záručná doba 5 rokov sa poskytuje na výrobok za podmienok, že tento výrobok je dodávateľom označený v zozname výrobkov s predĺženou zárukou, konečným zákazníkom je spotrebiteľ a výrobok nebude používaný na komerčné nasadenie. Predĺžená záruka je podmienená pravidelnými servisnými prehliadkami v autorizovaných servisných strediskách dodávateľa.
- Záručná doba sa predlžuje o dobu, počas ktorej bol výrobok v záručnej oprave a je o tom uvedený záznam v zozname o záručných opravách tohto záručného listu. Právo na záručnú opravu si spotrebiteľ môže uplatniť v niektorom autorizovanom servisnom stredisku, podľa priloženého zoznamu „A“ servisných stredísk. Servisné strediská „B“ prevádzkajú záručné opravy len na výrobky, ktoré boli predané v ich prevádzkach. Zoznam servisných stredísk je pravidelne aktualizovaný u predajcov a na stránke dovozu: [www.strendpro.sk](http://www.strendpro.sk).
- Servisné stredisko je povinné zabezpečiť záručnú opravu v zákonom stanovenej lehote. Zákonom stanovená lehota na vybavenie reklamácie začína plynúť nasledujúcim dňom po dátume prijatia reklamácie v servisnom stredisku.
- Bezplatná záručná oprava nemôže byť uplatňovaná ak ide o poruchy, ktoré boli spôsobené používaním výrobku v rozpore s ustanoveniami uvedenými v návode na obsluhu, nesprávnou manipuláciou, mechanickým poškodením, bežným mechanickým opotrebením dielov spôsobeným prevádzkou stroja, vinou obsluhy, živelnou pohromou, neoprávneným zásahom do výrobku, poruchy zapríčinené použitím nevhodných náhradných dielov, použitím nevhodného paliva, a zrejme preťaženie stroja v dôsledku trvalého prekračovania hornej hranice výkonu. Práce spojené s čistením, základnou údržbou, ošetrovaním alebo nastavením zariadenia, ktoré môže viesť k obsluhu a sú uvedené v návode na obsluhu, nespádajú do rozsahu záruky.
- Za bežné opotrebenie dielov sa považuje hlavne opotrebenie: všetkých rotujúcich a pohyblivých častí, rezných častí a ich krytov, strižných skrutiek a klinov, prevodových a klinových remeňov, reťazových prevodov, trecie plochy brzd a spojok, dezény pneumatík a diely bežnej údržby ako sú: vzduchové, hydraulické a olejové filtre, zapalovacie sviečky, olejové a chladiace náplne.
- Z predĺženej záruky sú vyňaté časti strojov a zariadení, na ktoré ich konkrétny výrobca poskytuje kratšiu záruku ako dodávateľ na samotný výrobok, v ktorom sú namontované. Do tejto kategórie častí patria: akumulátory, žiarovky a podobne.
- Právo uplatniť nároky plynúce zo záruky má vlastník výrobku, pokiaľ tak urobí najneskôr v posledný deň záručnej doby.
- Pri reklamáciách sa postupuje podľa príslušných ustanovení Občianskeho zákonníka a Zákona o ochrane spotrebiteľa.
- Servisné prehliadky, ktoré sú podmienkou predĺženej 5 ročnej záruky, musia byť prevádzkané len v autorizovanom servisnom stredisku dodávateľa, v pravidelných intervaloch a obdobie medzi jednotlivými prehliadkami nesmie prekročiť dobu 12 mesiacov. Prvá servisná prehliadka musí byť vykonaná najneskôr do 12 mesiacov od dátumu predaja výrobku. Servisné prehliadky vykonávajú servisné strediská v období posledných troch a prvých dvoch mesiacoch kalendárneho roku. Každá servisná prehliadka musí byť zaznamenaná v tomto záručnom liste s uvedeným dátumom prehliadky, podpisom a pečiatkou servisného strediska. Servisnou prehliadkou sa rozumie kontrola stroja, výmena náplní a filtrov podľa odporúčenia výrobcu, výmena opotrebených a poškodených dielov, ktoré môžu ovplyvniť poškodenie alebo opotrebenie iných dielov a samotné nastavenie stroja. Úkon servisnej prehliadky a použitý materiál sa účtuje podľa platného cenníka servisného strediska.

Pri uplatňovaní reklamácie je reklamujúci povinný predložiť k reklamácií čistý výrobok, doklad o kúpe alebo vyplnený a potvrdený záručný list. V prípade predĺženej záruky, záznamy o servisných prehliadkach a daňové doklady za jednotlivé prehliadky. Pri nesplnení niektorej z podmienok predĺženej záruky uvedenej v tomto záručnom liste, sa na výrobok poskytuje záručná doba 2 roky.

**ZÁRUČNÝ A POZÁRUČNÝ SERVIS VYKONÁVA SPLNOMOCNENÝ ZÁSTUPCA VÝROBCU**

Splnomocnený zástupca výrobcu: Slovakia Trend Export-Import s.r.o., Michalovská 87/1414, 073 01 Sobrance

Fax: (056) 652-2329 Tel: 0915 392 687 E-mail: [servis@slovakia-trend.sk](mailto:servis@slovakia-trend.sk)



## STOLNÍ BRUSKA

### POUŽITÍ

Stolní bruska je určena na obrábění a broušení nožů, nůžek, dlát a nástrojů s ostřím. Tato kombinovaná bruska je vybavena kotoučem na mokré a suché broušení. Hrubé broušení usedne provádějte s kotoučem na suché broušení. Jemně broušení naopak vždy provádějte s kotoučem na mokré broušení.

*Zařízení používejte pouze na předepsané účely. Jakékoliv jiné použití je považováno jako případ nesprávného použití. Uživatel / obsluha a ne výrobce bude zodpovědný za jakékoliv poškození nebo zranění způsobené tímto nesprávným používáním. Pamatujte si, že toto zařízení nebylo navrženo pro komerční nebo průmyslové použití. Záruka nebude platná pokud bude zařízení používáno pro komerční, průmyslové nebo podobné účely.*

### TECHNICKÉ PARAMETRY





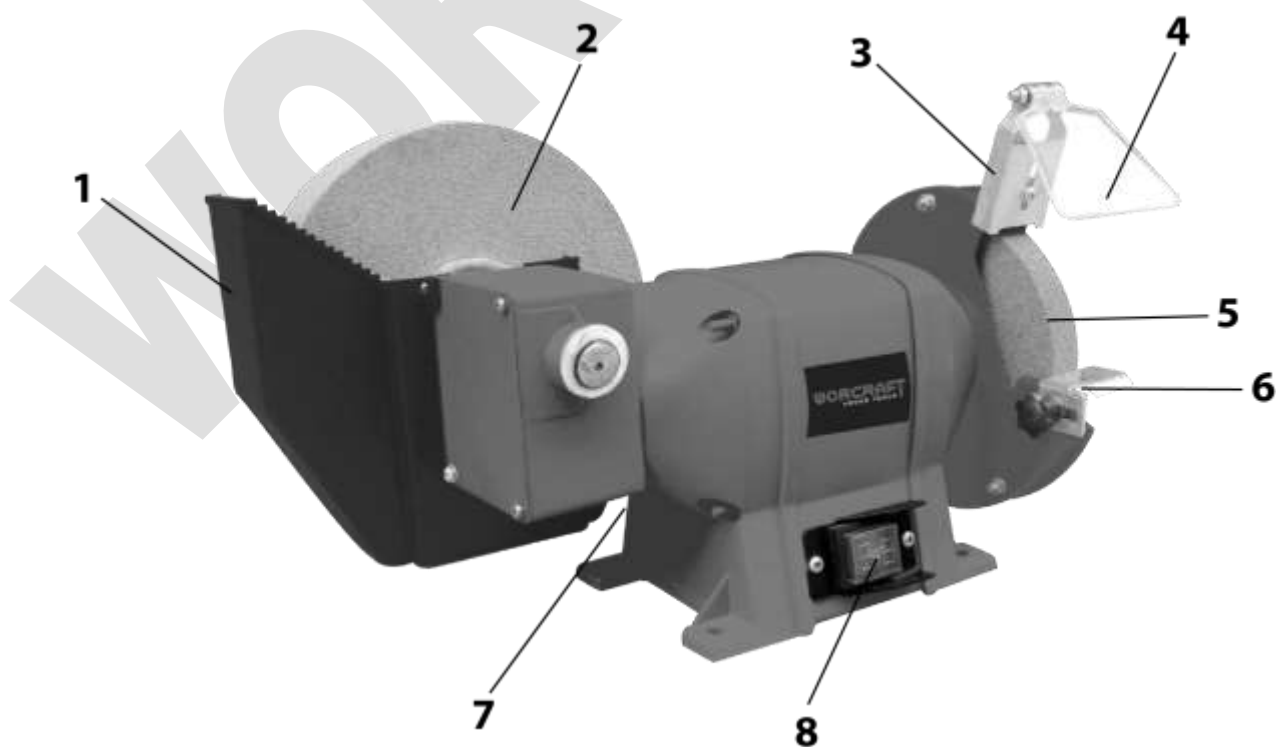



|   |   |                            |
|---|---|----------------------------|
|    | <b>NAPĚTÍ / FREKVENCE</b>                         | 230 V / 50 Hz              |
|    | <b>PŘÍKON</b>                                     | 250 W                      |
|  | <b>OTÁČKY BEZ ZÁTĚŽE</b>                          | 2950/134 min <sup>-1</sup> |
|   | <b>ROZMĚRY BRUSNÉHO KOTOUČE NA SUCHÉ BROUŠENÍ</b> | 150 x 20 x 12,7 mm         |
|   | <b>ROZMĚRY BRUSNÉHO KOTOUČE NA MAKRÉ BROUŠENÍ</b> | 200 x 40 x 20 mm           |

### ČÁSTI VÝROBKU



|   |                          |   |                             |
|---|--------------------------|---|-----------------------------|
| 1 | Nádržka na vodu          | 5 | Kotouč na suché broušení    |
| 2 | Kotouč na mokré broušení | 6 | Dosedací podložka obrobku   |
| 3 | Držák                    | 7 | Síťový kabel (zadní strana) |
| 4 | Protijiskrová ochrana    | 8 | Vypínač                     |

### VYSVĚTLIVKY SYMBOLŮ

|   |  |
|---|--|
|  | Přečtěte si návod k použití.   |
|  | Používejte ochranné pracovní brýle.  |
|  | Noste ochranné rukavice.   |
|  | Nevyhazujte do běžného domovního odpadu. Namísto toho, ekologicky přijatelnou cestou se obraťte na recyklaci střediska. Prosím věnujte péči ochraně životního prostředí. |
|  | Noste chránič sluchu.  |
|  | Výrobek je v souladu s platnými evropskými směrnici a byla provedena metoda hodnocení shody těchto směrnic.  |
|  | Pokud je napájecí kabel poškozen, nepoužívejte jej.  |
|  | Ochrana dvojitou izolací II. Není třeba uzemnění.  |

### OBEČNÉ BEZPEČNOSTNÍ POKYNY PRO ELEKTRICKÉ NÁŘADÍ

- **POZOR! Přečtěte si bezpečnostní upozornění, instrukce, vyobrazení a technické údaje poskytované s tímto elektrickým nářadím.** Porušení dodržování všech instrukcí uvedených níže může mít za následek úraz elektrickým proudem, požár a / nebo těžké ublížení na zdraví.

#### 1) BEZPEČNOST PRACOVNÍHO PROSTŘEDÍ:

- Pracoviště je třeba udržovat v čistotě a dobře osvětlené. Nepořádek a tmavé prostory bývají příčinou nehod.
- Nepoužívejte elektrické nářadí v prostředí, kde hrozí nebezpečí výbuchu, kde se vyskytují hořlavé kapaliny, plyny nebo prach. V elektrickém nářadí vznikají jiskry, které mohou zapálit prach nebo výpary.
- Při používání elektrického nářadí zamezte přístupu dětem a dalším osobám. Pokud budete rušeni, můžete ztratit kontrolu nad prováděnou činností.

#### 2) ELEKTRICKÁ BEZPEČNOST:

- Vidlice napájecího kabelu elektrického nářadí musí odpovídat zásuvkám. Nikdy jakýmkoliv způsobem neupravujte el. přívodní kabel. Nářadí, které má na vidlici přívodní šňůry ochranný kolík, nikdy nepřipojujte rozdvojky nebo jinými adaptéry. Nepoškozené vidlice a odpovídající zásuvky snižují nebezpečí úrazu elektrickým proudem. Poškozené nebo zamotané přívodní kabely zvyšují nebezpečí úrazu elektrickým proudem. Pokud se síťová šňůra poškodí, musí se nahradit osobitou síťovou šňůrou, kterou lze dostat u výrobce nebo jeho obchodního zástupce.
- Obsluha se nesmí tělem dotýkat uzemněných předmětů, jako je např. potrubí, těleso ústředního vytápění, sporáky a chladničky. Nebezpečí úrazu elektrickým proudem je větší, pokud je vaše tělo spojené se zemí.
- Nevystavujte elektrické nářadí dešti, vlhku nebo vodě. Elektrického nářadí se nikdy nedotýkejte mokřýma rukama. Elektrické nářadí nikdy nemyjte pod tekoucí vodou ani jej neponořujte do vody.

- Kabel se nesmí nadměrně zatěžovat. Kabel nikdy nepoužívejte k přenášení, tahání nebo vytahování vidlice elektrického nářadí. Kabel nesmí být vystaven působení tepla, oleje, ostrých hran nebo pohyblivých dílů. Poškozené nebo zapletené kabely zvyšují riziko úrazu elektrickým proudem.
- Nikdy nepracujte s nářadím, které má poškozený el. kabel příp. vidlici nebo spadlo na zem a je jakýmkoliv způsobem poškozeno.
- Při používání elektrického nářadí ve venkovním prostředí používejte prodlužovací kabel vhodný pro venkovní použití. Použití kabelu vhodného k vnějšímu použití snižuje riziko úrazu elektrickým proudem
- Pokud používáte elektrické nářadí ve vlhkých prostorech, používejte napájení chráněné proudovým chráničem (RCD). Používání RCD omezuje nebezpečí úrazu elektrickým proudem. Pojem "proudový chránič (RCD)" může být nahrazen pojmem "hlavní jistič obvodu (GFCI)" nebo "jistič unikajícího proudu (ELCB)".
- Držte el. ruční nářadí výlučně za izolované plochy určené k uchopení, protože při provozu může dojít ke kontaktu řezacího či vrtacího příslušenství se skrytým řídicím nebo vlastní šňůrou.

### **3) BEZPEČNOST OSOB:**

- Při používání elektrického nářadí buďte pozorní a ostražití, věnujte maximální pozornost činnosti, kterou právě provádíte. Soustřeďte se na práci. Nepracujte s elektrickým nářadím pokud jste unaveni nebo jste pod vlivem drog, alkoholu nebo léků. I chvilková nepozornost při používání elektrického nářadí může vést k vážnému poranění osob. Při práci s el. nářadím nejezte, nepijte a nekuřte.
- Používejte ochranné pomůcky. Vždy používejte ochranu očí. Používejte ochranné prostředky odpovídající druhu práce, kterou provádíte. Ochranné pomůcky jako např. respirátor, bezpečnostní obuv s protiskluzovou úpravou, pokrývka hlavy nebo ochrana sluchu, používané v souladu s podmínkami práce, snižují riziko poranění osob.
- Vyvarujte se neúmyslnému zapnutí el. nářadí. Nepřenášejte el. nářadí, které je připojeno k elektrické síti, s prstem na vypínači nebo na spoušti. Před připojením k elektrickému napětí se ujistěte, zda vypínač nebo spoušť v poloze "vypnuto". Přenášení el. nářadí s prstem na vypínači nebo připojování vidlice el. nářadí do zásuvky ze zapnutým vypínačem může být příčinou vážných úrazů.
- Před zapnutím el. nářadí odstraňte všechny seřizovací klíče a nástroje. Nastavovací klíč nebo nástroj, který zůstane připevněn k otáčející se části elektrického nářadí může být příčinou poranění osob.
- Vždy udržujte stabilní postoj a rovnováhu. Pracujte jen tam, kam bezpečně dosáhnete. Nikdy nepřeceňujte vlastní sílu. Nepoužívejte elektrické nářadí, pokud jste unavení.
- Oblékejte se vhodným způsobem. Používejte pracovní oblečení. Nenoste volné oblečení ani šperky. Dbejte na to, aby se vaše vlasy, oblečení, rukavice nebo jiná část těla nedostala do přílišné blízkosti rotujících nebo rozpálených částí el. nářadí.
- Připojte el. nářadí k odsávání prachu. Pokud má el. nářadí možnost připojení zařízení na zachycování nebo odsávání prachu, ujistěte se, že došlo k jeho řádnému připojení a používání. Použití takových zařízení může omezit nebezpečí vznikající prachem.
- Pevně upevněte obrobek. Použijte stolařskou svorku nebo svěrák pro upevnění obrobku, který budete obrábět.
- Nepoužívejte jakékoliv nářadí pokud jste pod vlivem alkoholu, drog, léků nebo jiných omamných či návykových látek.
- Zařízení není určeno k použití osobami (včetně dětí) se sníženými fyzickými, smyslovými nebo mentálními schopnostmi nebo s nedostatkem zkušeností a znalostí, pokud nejsou pod dozorem nebo nedostali pokyny ohledně použití zařízení od osoby odpovědné za jejich bezpečnost. Děti musí být pod dozorem, abyste se ujistili, že se nehrají se zařízením.

### **4) POUŽITÍ A ÚDRŽBA ELEKTRICKÉHO NÁŘADÍ:**

- El. nářadí vždy odpojte od el. sítě v případě jakéhokoliv problému při práci, před každým čištěním

nebo údržbou, při každém přesunu a při ukončení činnosti! Nikdy nepracujte s el. nářadím, pokud je jakýmkoliv způsobem poškozeno.

- Pokud začne nářadí vydávat abnormální zvuk nebo zápach, okamžitě ukončete práci.
- Elektrické nářadí nepřetěžujte. Elektrické nářadí bude pracovat lépe a bezpečněji, jestliže s ním budete pracovat v otáčkách, pro které bylo navrženo. Používejte správné nářadí, které je určeno pro danou činnost. Vhodné nářadí bude dobře a bezpečně vykonávat práci, pro kterou bylo vyrobeno.
- Nepoužívejte elektrické nářadí, které nelze bezpečně zapnout a vypnout ovládacím vypínačem. Používání takového nářadí je nebezpečné. Poškozený vypínač musí být opraven certifikovaným servisem.
- Odpojte nářadí od elektrické sítě předtím, než začnete provádět jeho nastavení, výměnu příslušenství nebo údržbu. Toto opatření omezí nebezpečí náhodného spuštění.
- Nepoužívané elektrické nářadí uschovejte tak, aby bylo mimo dosah dětí a nepovolaných osob. Elektrické nářadí v rukou nezkušených uživatelů může být nebezpečné. Elektrické nářadí skladujte na suchém a bezpečném místě.
- Pečlivě udržujte elektrické nářadí v dobrém stavu. Pravidelně kontrolujte seřízení pohybujících se částí a jejich pohyblivost. Kontrolujte zda nedošlo k poškození ochranných krytů nebo jiných částí, které mohou ohrozit bezpečnou funkci elektrického nářadí. Pokud je nářadí poškozeno, před dalším použitím zajistěte jeho opravu. Mnoho úrazů je způsobeno nesprávnou údržbou elektrického nářadí.
- Řezací nástroje udržujte ostré a čisté. Správně udržované a naostřené nástroje usnadňují práci, omezují nebezpečí úrazu a práce s nimi se lépe kontroluje. Použití jiného příslušenství než toho, které je uvedeno v návodu k obsluze nebo doporučené dovozcem může způsobit poškození nářadí a být příčinou úrazu.
- Elektrické nářadí, příslušenství, pracovní nástroje atd. používejte v souladu s těmito pokyny a takovým způsobem, který je předepsán pro konkrétní elektrické nářadí a to s ohledem na dané podmínky práce a druh převáděné práce. Používání nářadí pro jiné účely, než pro jaké je určeno, může vést k nebezpečným situacím.

## **5) SERVIS:**

- Servis elektrického nářadí svěřte kvalifikovanému technikovi. Mohou se používat pouze náhradní díly. Zaručíte tak, že bude zachována bezpečnost elektrického nářadí.

## **BEZPEČNOSTNÍ POKYNY PRO STOLNÍ BRUSKY**

- Používejte ochranné brýle a pracujte pouze s namontovaným sklem s protijiskrovou ochranou.
- Používejte pouze vhodné brusné kotouče.
- Brusné kotouče skladujte na suchých místech pokud možno při stálých teplotách. Na upnutí brusných těles lze použít pouze současně dodané upínací příruby. Upínací příruby musí být stejně velké a stejně tvarované. Vložky mezi upínací přírubou a brusným tělesem musí být z elastických materiálů, např. guma, měkká lepenka nebo z podobných materiálů. Vrtané otvory pro upevnění brusných kotoučů se nesmí navrtat dodatečně.
- Před započetím pracovní činnosti zapněte brusku na zkušební chod bez zatížení na dobu 5 minut. Přitom se vzdalte z nebezpečného pásma.
- Postavte brusku na pevnou a rovnou plochu, dávejte přitom pozor na to, aby pracovní plocha měla vhodnou výšku, abyste mohli pracovat na brusce při ergonomicky vhodném držení těla. Stroj pevně přišroubujte na podklad. Používejte k tomu vhodné šrouby a matice. Na podstavci stroje jsou k tomu k dispozici vhodné vyvrtané otvory.
- Než strčíte síťovou zástrčku do zásuvky přesvědčte se, zda je vypnutý zapínač / vypínač. Tím zabráníte nečekanému spuštění stroje.
- Maximální přípustná teplota motorové skříně: 80 ° C
- Brusné kotouče se nesmí provozovat bez ochranných zařízení. Před začátkem práce pevně

přišroubujte horní ochranný kryt (protijiskrová ochrana), dosedací podložka obrobku a sklo jiskrové ochrany.

- Dosedací podložky obrobku a horní nastavitelné ochranné kryty (protijiskrová ochrana) je třeba stále blíže nastavovat tak těsně, jak je to jen možné. Kvůli bezpečnému provozu je třeba dodržovat následující vzdálenosti:

| Vzdálenost                               |        |
|--|--------|
| Protijiskrová ochrana/brusny kotouč      | < 2 mm |
| Dosedací podložka obrobku/brusné kotouče | < 2 mm |

- V průběhu brousících prací kontrolujte vzdálenosti. Při opotřebení brusných kotoučů se vzdálenosti zvětšují. Pak se musí nastavit dosedací podložka obrobku a protijiskrovou ochranu.

- Nepoužívejte poškozené nebo zdeformované brusné kotouče.

- Před výměnou brusných kotoučů nejprve vytáhněte zástrčku ze zásuvky.

- Vypněte brusku a vytáhněte zástrčku z elektrické zásuvky. Při plnění nádržky na vodu dávejte pozor, abyste vodu nerozlili, a vodu nenechávejte téct přes motor. Vodu, která přetekla otřete. Maximální množství vodní náplně je cca 0,5 litru.

## MONTÁŽ A POUŽITÍ

### Montáž:

- Otevřete obal a překontrolujte, zda jsou k dispozici všechny součásti příslušenství.

- Překontrolujte brusku na viditelné chyby.

- Přečtěte si návod k obsluze.

- Brusku upevněte se šrouby na plochu.

- Nastavte horní protiiskrovou ochranu tak, aby maximální vzdálenost mezi brusným kotoučem a jiskrové plechy byla <2 mm. (obr. 1 až 3)

- Nastavte dosedací podložku obrobku tak, aby maximální vzdálenost mezi brusným kotoučem a dosedací podložkou obrobku byla <2 mm.

- Znovu zkontrolujte, zda napětí přívodu energie se shoduje s údaji na typovém štítku stroje. Používaná zásuvka se má shodovat se zástrčkou brusky. Před zastrčením zástrčky do zásuvky zkontrolujte, zda je zapínač / vypínač vypnutý (stiskněte spínač s označením "0").

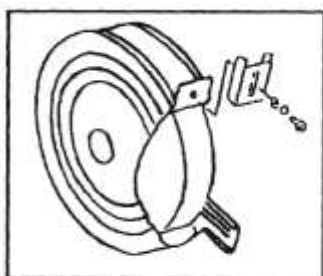

(1)

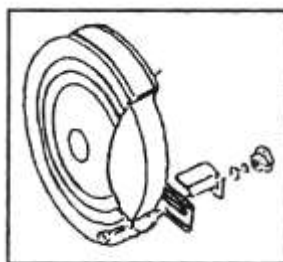

(2)

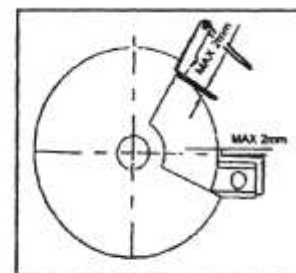

(3)

### Přezkoušení brusného kotouče:

Brusný kotouč je třeba podrobit zvukové zkoušce. Bezchybně brusné kotouče mají při lehkém úderu např. s umělohmotným kladivem jasný zvuk. Brusné kotouče s nějakou chybou mají naproti tomu tupý zvuk. Udělejte zkušební chod. Odstupte z nebezpečné zóny a nechte stroj běžet 5 minut na volnoběh.

### Použitie:

- Překontrolujte seřizovací nástroje a držte je daleko od brusky.

- Všechny nastavitelné části jako (sklo jiskrové ochrany, dosedací plocha obrobku atd.)
- Nastavte podle tohoto návodu k obsluze a pevně utáhněte.
- Před použitím proveďte zvukovou zkoušku brusných kotoučů a zkušební chod bez zatížení.
- Při broušení nepoužívejte nadměrnou sílu, aby se zabránilo přetížení stroje. Obrobek se může při broušení velmi zahřívát. Obrobek příležitostně ochlazujte, v opačném případě existuje nebezpečí vzniku popálenin. Tato bruska je určena pro krátkodobé použití, stroj vypněte nejpozději po 30 minutách. Než budete pokračovat v práci, počkejte, dokud se stroj ochladí na pokojovou teplotu.
- V každém případě se vyvarujte silným nárazům s obrobkem na otáčející se brusný kotouč.

#### Výměna brusného kotouče (obr. 4):

**POZOR!** Minimální dovolený průměr brusného kotouče je 110 mm

- Vytáhněte síťovou zástrčku.
- Uvolněte upevňovací šrouby ochranného krytu, odstraňte ochranný kryt.
- Uvolněte matici hřídele brusného kotouče, vytáhněte z hřídele přírubu, měkkou distanční vložku a brusný kotouč.
- Nasuňte na hřídel nový brusný kotouč, měkkou distanční vložku a přírubu.
- Pevně zatočte matici hřídele a utáhněte ji.
- Nasadte ochranný kryt a pevně ho přišroubujte.
- Nastavte protijiskrovou ochranu a dosedací podložku obrobku, připevněte ochranné sklo.
- Brusný kotouč je třeba podrobit zvukové zkoušce a zkušebnímu chodu bez zatížení.

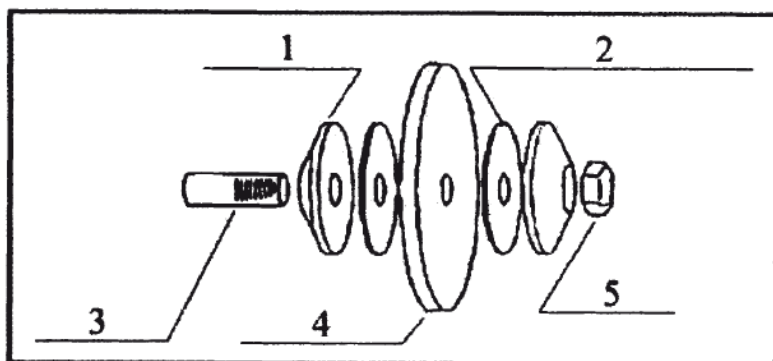

(4)

1. Příruba
2. Měkká distanční vložka
3. Hlavní hřídel
4. Brusný kotouč
5. Matice

#### Výměna dosedací podložky obrobku:

Když je dosedací podložka obrobku opotřebovaná pod tloušťku 1,5 mm, musí být vyměněna. Obráťte se prosím na Vašeho prodejce a požádejte o originální náhradní díly. Při použití jiných náhradních dílů existuje nebezpečí poranění.

### ÚDRŽBA

- Před zahájením jakékoliv kontroly nebo údržby, zařízení vypněte a odpojte od zdroje elektrické energie.
- Stolní brusku důkladně vyčistěte po každém použití. Pokud nečistoty nelze odstranit, použijte měkký hadřík navlhčený v mýdlové vodě. Nikdy nepoužívejte čisticí prostředky nebo rozpouštědla jako je benzín, alkohol, čpavek apod.! Tato rozpouštědla mohou poškodit plastové části výrobku.
- Pravidelně kontrolujte své zařízení a když zjistíte, že některé součástky jsou opotřebované nebo poškozené, preventivně je kvůli vlastní bezpečnosti vyměňte. Opotřebované či poškozené části stroje se mohou vyměnit pouze v autorizovaném servisu nebo jejich výměnu zajistí prodejce.
- Postarejte se o to, aby byly použity originální náhradní součástky značky Worcraft.

## OCHRANA ŽIVOTNÍHO PROSTŘEDÍ



Symbol přeškrtnuté popelnice na produktech nebo v průvodních dokumentech znamená, že použité elektrické a elektronické výrobky nesmí být přidány do běžného komunálního odpadu. Pro správnou likvidaci, obnově a recyklaci doručte tyto výrobky na určená sběrná místa, kde budou přijata zdarma. Alternativně v některých zemích můžete vrátit své výrobky místnímu prodejci při koupi ekvivalentního nového produktu. Správnou likvidací tohoto produktu pomůžete zachovat cenné přírodní zdroje a napomáháte prevenci potenciálních negativních dopadů na životní prostředí a lidské zdraví, což by mohly být důsledky nesprávné likvidace odpadů. Další podrobnosti si vyžádejte od místního úřadu nebo nejbližšího sběrného místa. Při nesprávné likvidaci tohoto druhu odpadu mohou být v souladu s národními předpisy uděleny pokuty.

WORRCRAFT



# WORCRAFT

POWER TOOLS

## Záruční list / Warranty

| Výrobní číslo: | Dátum prodeje: | Podpis a razítko prodejce: |
|----------------|----------------|----------------------------|
|                |                |                            |

| Meno zákazníka (název firmy): | Adresa zákazníka (sídlo firmy): |
|-------------------------------|---------------------------------|
|                               |                                 |

|  |                   |
|--|-------------------|
| <b>Zákazník svým podpisem potvrzuje, že mu bylo zařízení předvedeno a vysvětleno, že byl seznámen s návodem k obsluze, nasazením a užíváním stroje a že mu zařízení bylo vydáno kompletní.</b> | Podpis zákazníka: |
|  |                   |

## Záznamy o reklamaci – záručních opravách

| Dátum přijetí reklamace: | Datum ukončení reklamace: | Evidenční číslo reklamace: | Podpis převedené záruční opravy<br>(Záznam o neoprávněné reklamaci) | Razítko servisního technika: |
|--------------------------|---------------------------|----------------------------|---|------------------------------|
|                          |                           |                            |   |                              |
|                          |                           |                            |   |                              |
|                          |                           |                            |   |                              |
|                          |                           |                            |   |                              |

### Podmínky záruky

- Dodavatel poskytuje na tento výrobek záruční dobu uvedenou v tomto záručním listu za podmínek dodržení způsobu používání a skladování výrobku v souladu s platnými podmínkami a normami, jako i návodem k obsluze. Záruční doba začíná běžet od data prodeje. Záruka na baterie je 12 měsíců.
- Prodoužená záruční doba 5 let se poskytuje na výrobek za podmínek, že tento výrobek je dodavatelem označený v seznamu výrobků s prodouženou zárukou, konečným zákazníkům je spotřebitel a výrobek nebude používán na komerční nasazení. Prodoužená záruka je podmíněna pravidelnými servisními prohlídkami v autorizovaných servisních střediscích dodavatele.
- Záruční doba se prodoužuje o dobu, po kterou byl výrobek v záruční opravě a je o tom uveden záznam v seznamu o záručních opravách tohoto záručního listu. Právo na záruční opravu si spotřebitel může uplatnit v některém autorizovaném servisním středisku, podle příloženého seznamu A servisních středisek. Servisní střediska B převádějí záruční opravy pouze na produkty, které byly prodány v jejich provozech. Seznam servisních středisek je pravidelně aktualizován u prodejců a na stránce dovozu: [www.strendpro.sk](http://www.strendpro.sk).
- Servisní středisko je povinné zajistit záruční opravu v zákonem stanovené lhůtě. Zákonem stanovená lhůta pro vyřízení reklamace začíná běžet dnem následujícím po datu přijetí reklamace v servisním středisku..
- Bezplatná záruční oprava nemůže být uplatňována pokud jde o poruchy, které byly způsobeny používáním výrobku v rozporu s ustanoveními uvedenými v návodu k obsluze, nesprávnou manipulací, mechanickým poškozením, běžným mechanickým opotřebením dílů způsobeným provozem stroje, vinou obsluhy, živelnou pohromou, neoprávněným zásahem do výrobku, poruchy zapříčiněné použitím nevhodných náhradních dílů, použitím nevhodného paliva, a zřejmě přetížení stroje v důsledku trvalého překračování horní hranice výkonu. Práce spojené s čištěním, základní údržbou, ošetřováním nebo nastavením zařízení, které může převést obsluha a jsou uvedeny v návodu k obsluze, nespádají do rozsahu záruky.
- Za běžné opotřebením dílů se zvaží hlavně opotřebením: všech rotujících a pohyblivých částí, řezných částí a jejich krytů, střížných šroubů a klínů, převodových a klínových řemenů, řetězových převodů, třecí plochy brzd a spojek, dezény pneumatik a díly běžné údržby jako jsou: vzduchové, hydraulické a olejové filtry, zapalovací svíčky, olejové a chladicí náplně.
- Z prodoužené záruky jsou vyjmuty části strojů a zařízení, na které je konkrétní výrobce poskytuje kratší záruku jako dodavatel na samotný výrobek, ve kterém jsou namontovány. Do této kategorie částí patří: akumulátory, žárovky a podobně.
- Právo uplatnit nároky plynoucí ze záruky má vlastník výrobku, pokud tak učiní nejpozději v poslední den záruční doby.
- Při reklamaci se postupuje podle příslušných ustanovení občanského zákoníku a Zákona o ochraně spotřebitele.
- Servisní prohlídky, které jsou podmínkou prodoužené 5 leté záruky, musí být prováděny pouze v autorizovaném servisním středisku dodavatele, v pravidelných intervalech a období mezi jednotlivými prohlídkami nesmí překročit dobu 12 měsíců. První servisní prohlídka musí být provedena nejpozději do 12 měsíců od data prodeje výrobku. Servisní prohlídky provádějí servisní střediska v období posledních tří a prvních dvou měsíců kalendářního roku. Každá servisní prohlídka musí být zaznamenána v tomto záručním listě s uvedeným datem prohlídky, podpisem a razítkem servisního střediska. Servisní prohlídkou se rozumí kontrola stroje, výměna náplní a filtrů dle doporučení výrobce, výměna opotřebených a poškozených dílů, které mohou ovlivnit poškození nebo opotřebením jiných dílů a samotné nastavení stroje. Úkon servisní prohlídky a použitý materiál se účtuje dle platného ceníku servisního střediska.

Při uplatňování reklamace je reklamující povinen předložit k reklamaci čistý a kompletní výrobek, doklad o koupi nebo vyplněný a potvrzený záruční list. V případě prodoužené záruky, záznamy o servisních prohlídkách a daňové doklady za jednotlivé prohlídky. Při nesplnění některé z podmínek prodoužené záruky uvedené v tomto záručním listu, se na výrobek poskytuje záruční doba 2 roky.

### ZÁRUČNÍ A POZÁRUČNÍ SERVIS PROVÁDÍ ZÁSTUPCE VÝROBCE

Zplnomocněný zástupce výrobce: Slovakia Trend Export-Import s.r.o., Michalovská 87/1414, 073 01 Sobrance

Fax: (056) 652-2329 Tel: 0915 392 687 E-mail: [servis@slovakia-trend.sk](mailto:servis@slovakia-trend.sk)



## ASZTALI CSISZOLÓGÉP

### HASZNÁLAT

A csiszológépet pengék, ollók, vésők és penge megmunkálásához és csiszolásához fejlesztették ki. Ez a kombinációs csiszoló nedves tárcsával és száraz csiszolással van felszerelve. Durva csiszoláshoz mindig száraz csiszolókereteket használjon. Finom csiszoláshoz a nedves csiszolásra való tárcsát használjon.

*A berendezést csak az előírt célra használja. Minden más felhasználás helytelen felhasználásnak minősül. A felhasználó/ kezelő, és nem pedig a gyártó, lesz felelős a bármiféle meghibásodás, vagy sérülés esetén, ami ezen nem megfelelő használat miatt keletkezik. Ne feledje, hogy a készülék nem alkalmas kereskedelmi vagy ipari használatra. A garancia nem érvényes, amennyiben a berendezést kereskedelmi, ipari vagy más hasonló célra használja.*

### TECHNIKAI PARAMÉTEREK





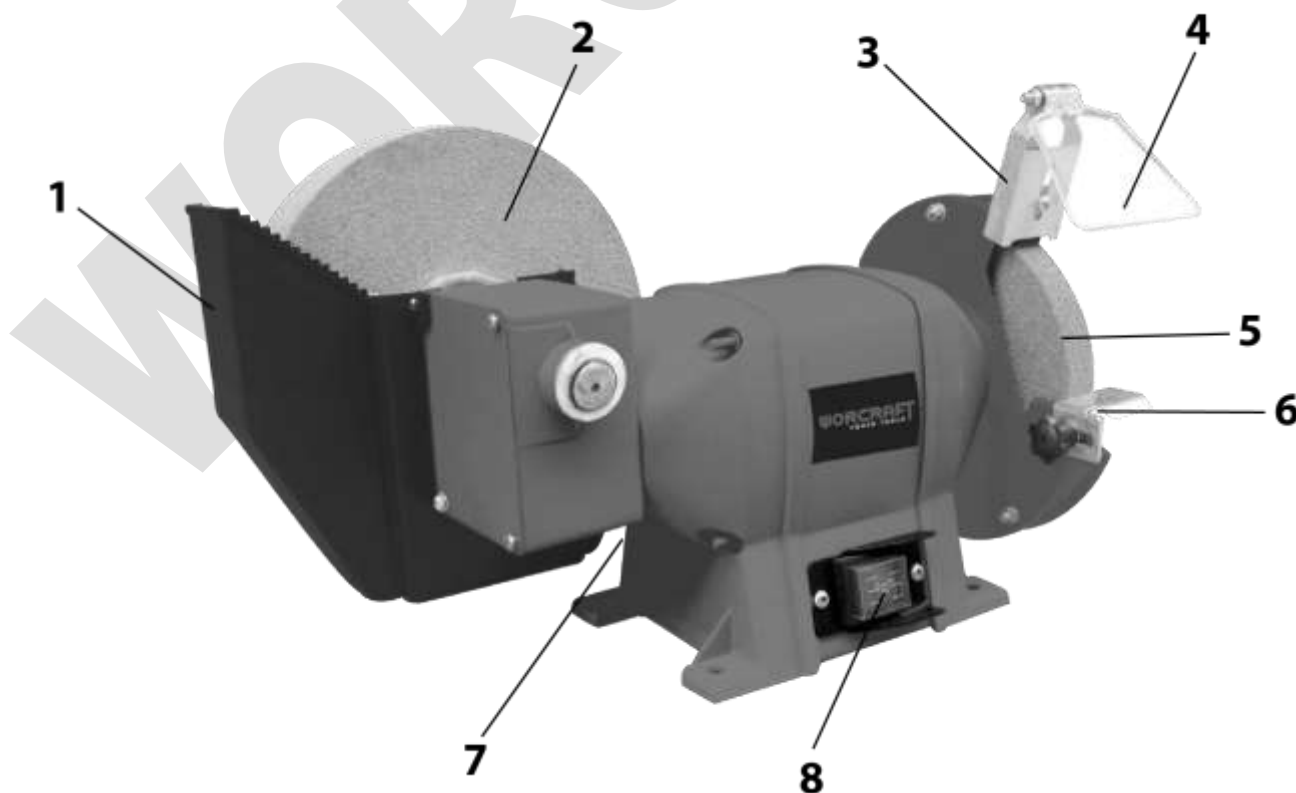



|  |   |                            |
|--|---|----------------------------|
|   | <b>FESZÜLTÉG/ FREKVENCIA</b>                          | 230 V / 50 Hz              |
|   | <b>BEMENŐTELJESÍTMÉNY</b>                             | 250 W                      |
|  | <b>FORDULATSZÁMOK MEGTERHELÉS NÉLKÜL</b>              | 2950/134 min <sup>-1</sup> |
|  | <b>SZÁRAZ CSISZOLÁSRA VALÓ CSISZOLÓTEKERCSMÉRETEI</b> | 150 x 20 x 12,7 mm         |
|  | <b>NEDVESCISZOLÁSRA VALÓ CSISZOLÓTEKERCSMÉRETEI</b>   | 200 x 40 x 20 mm           |

### A KÉSZÜLÉK RÉSZEI



|   |                             |   |   |
|---|-----------------------------|---|---|
| 1 | Víztartály                  | 5 | Henger a száraz csiszolásra             |
| 2 | Henger a nedves csiszolásra | 6 | A munkadarab illesztési alátétjeobrobku |
| 3 | Tartó                       | 7 | Hálózati kábel (hátsó oldal)            |
| 4 | Szakraelleni védő           | 8 | Kapcsoló                                |

### JELMAGYARÁZAT

|   |   |
|---|---|
|  | Olvassa el a használati útmutatót.  |
|  | Viseljen védőszemüveget   |
|  | Viseljen védőkesztyűt.  |
|  | Ne dobja a háztartási hulladék közé. Ehelyett forduljon egy újrahasznosító központhoz környezetbarát módon. Kérjük, ügyeljen a környezet védelmére. |
|  | Viseljen hallásvédőt.   |
|  | A termék megfelel az alkalmazandó európai irányelveknek, és ezen irányelvek megfelelőségértékelési módszerét elvégezték.                            |
|  | Ha a tápkábel sérült, nehasználja   |
|  | Védelem kettős szigeteléssel II. Nemszükséges aföldelés. Ochrana dvojitou izoláciou II.   |

### ELEKTROMOS KÉSZÜLÉKEKRE VONATKOZÓ ÁLTALÁNOS BIZTONSÁGI ELŐÍRÁSOK

- **FIGYELMESZTETÉS!** Olvassa el az elektromos szerszámhoz nyújtott biztonsági figyelmeztetéseket, utasításokat, illusztrációkat és műszaki adatokat. A továbbiakban leírt utasítások betartásának megszegése következményeként előfordulhat áramütés, tűz és/ vagy súlyos testi sérülés.

#### 1) MUNKAHELYI BIZTONSÁG:

- A munkaterület legyen tiszta, jól megvilágított. A rendetlenség vagy a rosszul megvilágított munkaterület könnyen balesetet okozhat.
- Ne használja az elektromos szerszámot robbanásveszélyes környezetben, éghető folyadék, gáz vagy por közelében. Az elektromos szerszámok szikrát gerjeszthetnek, ami meggyújthatja a port vagy a gőzt.
- Az elektromos szerszám használata közben ne tartózkodjon a közelben gyermek és más személy. Ha elterelik a figyelmét, elveszítheti a szalagcsiszoló feletti irányítást.

#### 2) ELEKTROMOS BIZTONSÁG:

- Az elektromos szerszám csatlakozódugója illeszkedjen a dugaszolóaljzathoz. A csatlakozót semmilyen módon sem szabad megváltoztatni. A szerszámot, amelynek a hálózati kábel csatlakozódugóján védő kolik van, soha ne csatlakoztassa elosztókhoz vagy más adapterekhez. Az eredeti csatlakozó és a megfelelő dugaszolóaljzat használata csökkenti az áramütés veszélyét. A sérült vagy összegabalyodott kábel növeli az elektromos áramütés veszélyét. Ha a tápkábel sérült, ki kell cserélni a egyéni tápkábelre, amely rendelkezésre áll a gyártónál vagy annak képviselőjénél.
- A kezelő nem érintkezhet földelt felületekkel – például csövekkel, fűtéssel, tűzhellyel, hűtőszekrényvel. Az áramütés fokozott kockázata áll fenn, ha teste földelt.
- Esőtől, nedvességtől, víztől tartsa távol az elektromos szerszámokat. Az elektromos szerszámokhoz soha ne érjen nedves kézzel. Az elektromos szerszámot soha mossa folyó víz alatt és ne merítse vízbe.
- A kábelt tilos túlterhelni. Soha ne használja a kábelt szállítására, húzására vagy dugója az elektromos kéziszerszámot. A kábelt tilos túlterhelni. Ne használja a kábelt az elektromos készülék hordozására,

felakasztására vagy a csatlakozó aljzatból történő kihúzására. Tartsa távol a készülék részeit hőtől, olajtól, éles peremektől vagy mozgó alkatrészekről. A sérült vagy összetekeredett kábel növeli az áramütés kockázatát.

- Soha ne használjon olyan elektromos eszközt, amelynek sérült a hálózati kábele vagy csatlakozódugója, illetve földre esett, vagy bármilyen módon sérült.
- Ha az elektromos szerszámot a szabadban használja, csakis kültéri használatra alkalmas hosszabbító kábelt használjon. Kisebb az áramütés veszélye, ha kültérre alkalmas hosszabbító kábelt használ.
- Ha elkerülhetetlen az elektromos szerszám nedves környezetben történő használata, használjon áram-védőkapcsolót. Az áram-védő- kapcsoló használata csökkenti az áramütés kockázatát.
- Az „áram-védőkapcsoló (RCD)“ fogalom helyettesítendő az „áramkör főmegszakító (GFCI)“ vagy a „földzárlat megszakító (ELCB)“ fogalmával.
- Az elektromos kéziszerszámokat csak szigetelt markolási felületeknél fogva szabad tartania, mert használat közben a csiszológép rejtett kábellel vagy saját csatlakozósinórával érintkezhet.

### **3) SZEMÉLYI BIZTONSÁG:**

- Legyen elővigyázatos, ügyeljen arra, mit tesz, és megfontoltan lásson az elektromos szerszámmal végzendő munkához. Nem használjon elektromos szerszámot, ha fáradt vagy kábítószert, alkohol, gyógyszer hatása alatt áll. Az elektromos szerszám használata közben akár a pillanatnyi figyelmetlenség is súlyos sérüléshez vezethet.
- Mindig viseljen személyi védőfelszerelést és védőszemüveget. Csökkenti a sérülés kockázatát, ha az elektromos szerszám fajtájának megfelelő személyi védőfelszerelést visel: porvédő maszkot, csúszásmentes biztonsági cipőt, védősisakot vagy hallásvédőt.
- Kerülje a véletlen üzembe helyezést. Győződjön meg arról, hogy az elektromos szerszám kikapcsolt állapotban legyen, mielőtt csatlakoztatja az elektromos hálózathoz, illetve felemeli vagy szállítja azt. Balesethez vezethet, ha az elektromos szerszám szállítása közben ujját a kapcsolón tartja vagy a szalagcsiszolót bekapcsolva csatlakoztatja az áramellátásra.
- A villamos kéziszerszám bekapcsolása előtt távolítsa el a beállító szerszámokat vagy a csavarkulcsot. A forgó készülékrészben maradt szerszám, kulcs sérüléseket okozhat.
- Kerülje a természetellenes testtartást. Gondoskodjon róla, hogy stabilan álljon és ne veszítse el az egyensúlyát. Soha ne becsülje túl saját erejét. Ne használja az elektromos szerszámot ha fáradt.
- Viseljen megfelelő ruházatot. Ne viseljen bő ruházatot vagy ékszert. Tartsa távol a mozgó elemektől haját, ruházatát, kesztyűjét. A mozgó részek becsíphetik a laza ruházatot, ékszert vagy a hosszúhaját.
- Csatlakoztassa az elektromos szerszámot a porelszívóhoz. Ha felszerelhető porelszívó vagy -felfogó berendezés, győződjön meg róla, hogy ezeket megfelelően csatlakoztatja és használja. A porelszívás használata a porral kapcsolatos kockázatokat csökkenti.
- Biztosítsa ki a munkadarabot. Befogószerkezettel vagy satuval biztosabban tartható a munkadarab, mint kézzel. Rögzítse a munkadarabot egy stabil alapon.
- Ne használjon bármilyen szerszámot ha alkohol, kábítószert, gyógyszerek vagy más anyagok hatása alatt áll. j) Ez a készülék alkalmatlan olyan személyek (belértve gyerekek) használatára, akik csökkent fizikai, érzékszervi vagy mentális képességűek, illetve nem rendelkeznek kellő tapasztalattal és ismeretekkel, hacsak nem álnak felügyelet alatt, vagy utasításokat nem kaptak felhasználását illetően olyan személytől, aki a biztonságért felel. A gyermekeket felügyelni kell annak érdekében, hogy ne játsszanak a készülékkel.

### **4) AZ ELEKTROMOS SZERSZÁM HASZNÁLATA ÉS KEZELÉSE:**

- Húzza ki az Elektromos szerszám hálózati csatlakozódugóját a csatlakozóaljzatból a szalagcsiszoló bármilyen meghibásodása esetén, a munka befolyezése után, vagy bármilyen tisztítás, karbantartási munkák, vagy a szerszám áthelyezés előtt.
- Ha az eszköz rendellenes hangot vagy szagot bocsájt ki, azonnal fejezze be a munkát.

- Az elektromos szerszámot ne terhelje. Az elektromos szerszám jobban és biztonságosabban fog működni, ha azon fordulatszámra fog vele dolgozni amelyre meglett tervezve. Használjon megfelelő eszközt, amely az adott célra volt szánva. A megfelelő eszközök a jó és biztonságos munkát eredményezik, amelyenekre tervezve voltak.
- Ne használja az elektromos szerszámot, ha hibás a kapcsolója. Az az elektromos szerszám, amelyet nem lehet be- vagy kikapcsolni, veszélyes, ezért javításra szorul. A meghibásodott kapcsolót csakis igazolt szervízben javítsa.
- A készülék beállítása, alkatrészcsere és a készülék elrakása előtt húzza ki a hálózati csatlakozódugót az aljzatból. Ez az óvintézkedés megakadályozza az elektromos szerszám véletlen elindítását.
- A használaton kívüli elektromos szerszám is távol tartandó a gyermekektől. Ne engedje, hogy olyan személyek használják az eszközt, akik nem ismerik azt vagy nem olvasták el ezeket az utasításokat. Az elektromos szerszámok veszélyesek, ha tapasztalatlan személy használja őket. Az elektromos szerszámot száraz, biztonságos helyen tartsa.
- Ügyeljen az elektromos szerszámok alapos gondozására. Rendszeresen ellenőrizze, hogy hibátlanul működnek-e a mozgó részek. Ellenőrizze nem e sérültek a burkolatfedelek és más részek, amelyek veszélyeztethetik az elektromos szerszám biztonságos működését. A készülék használata előtt javíttassa meg a sérült részeket. Számos baleset oka a nem megfelelően karbantartott elektromos szerszám.
- Tartsa élesen és tisztán a vágószerszámokat. A gondosan ápolott vágószerszámok éles vágóélel kevésbé akadnak és könnyebben haladnak. A csomaghoz tartozó, illetve a gyártó által ajánlott tartozékokat használja, más tartozékok kárt okozhatnak vagy személyes sérülést.
- Az elektromos szerszámot, a tartozékokat, behelyező szerszámokat stb. a jelen utasításoknak megfelelően használja. Mindeközben vegye figyelembe a munkafeltételeket és az elvégzendő feladatot. Az elektromos szerszámok rendeltetésüktől eltérő használata veszélyes körülményekhez vezethet.

## 5) SZERVIZ:

- Az elektromos kéziszerszámot szakképzett javítóműhelynek kell javítania. Csak ugyanazok a pótalkatrészek használhatók. Ügyeljen arra, hogy az elektromos kéziszerszám biztonsága megmaradjon.

## BISZTONSÁGI UTASÍTÁSOK AZ ASZTALI CSISZOLÓGÉP HASZNÁLATÁHOZ

- Használjon védőszemüveget és csak a szikrázás elleni védőüveggel dolgozzon
- Használjon csak megfelelt csiszolótekercs.
- A csiszolótekercs száraz helyen tárolja állandó hőmérsékletná ha lehetséges.
- A csiszolótestek rögzítésére csak a mostani hozzáadott peremeket használja. A szorítóperemeknek ugyanolyan nagynak és alakosnak kell lenniük. A szorítóperem és az őrlő test közötti betéteknek rugalmas anyagból, pl. gumi, puha karton vagy hasonló anyagok. A csiszolókorongok rögzítési furatait nem szabad újrafúrni.
- A munka megkezdése előtt kapcsolja be a csiszolót 5 percig próbajárásra. Menjen távol a veszélyes zónától.
- Helyezze a csiszológépet sima és szilárd felületre, ügyelve arra, hogy az asztal megfelelő magasságú legyen, hogy tudjon dolgozni a gépell megfelelő ergonómiai testtartással. Csavarja rá a készüléket szilárdan a felületre. Ehhez megfelelő csavarokat és anyákat kell használni. A gépalapon megfelelő fúrlyukak találhatóak.
- Mielőtt a tápkábelt a konnektorba dugja, ellenőrizze, hogy a tápkapcsoló / főkapcsoló ki van-e kapcsolva. Ez megakadályozza a gép váratlanul történő működését.
- Maximális megengedett motorhőmérséklet: 80 ° C
- A köszörűkereket nem szabad védőberendezés nélkül üzemeltetni. Ügyeljen arra, hogy a munka

megkezdése előtt biztonságosan rögzítse a felső védőt (az árnyékolás elleni védőburkolatot), a munkadarab-támaszt és a szikramentes üvegeket

- A munkadarab-betéteket és a felső állítható védőburkolatokat (csúszásgátló védőburkolatokat) a lehető legközelebb kell beállítani. A biztonságos üzemeltetés érdekében a következő távolságokat kell figyelembe venni:

| Távolság                                      |        |
|---|--------|
| Szikraszás elleni védelem /csiszolótekercesek | < 2 mm |
| Behelyeszkedő állátét/csiszolótekercesek      | < 2 mm |

- A köszörülés során ellenőrizze a távolságot. Ha a kopásálló kerek kopottak, a távolságok megnőnek. Ezután a munkadarab szubsztrátját és az árnyékolás elleni védelmet kell beállítani.
- Ne használjon sérült vagy deformált csiszolótekerceket.
- Az csiszolótekercek cseréje előtt először húzza ki a dugót az elektromos csatlakozóból.
- Kapcsolja ki a darálót és húzza ki a dugót az elektromos csatlakozóból. A víztartály feltöltésekor vigyázzon, nehogy eloszolja a vizet, és ne engedje, hogy a víz áthaladjon a motoron. A túlterhelt víz. A víz maximális mennyisége kb. 0,5 liter.

## SZERELÉS ÉS HASZNÁLAT

### Szerelés:

- Nyissa ki a csomagolást és ellenőrizze, hogy minden tartozék elérhető-e.
- Ellenőrizze a gépet látható hibákra.
- Olvassa el a használati utasítást.
- A csiszolótárcsát rögzítse a munkafelületen található csavarokkal.
- Állítsa a felső szikragyújtás elleni védelmet úgy, hogy a köszörűkerék és a szikragyújtás közötti legnagyobb távolság <2 mm legyen. (1-3. Ábrák)
- Állítsa be a munkadarabot úgy, hogy a köszörűkerék és a munkadarablemez közötti maximális távolság <2 mm legyen. (2-3. Ábra)
- Ellenőrizze, hogy a tápfeszültség megegyezik-e a gép típustábláján szereplő adatokkal. A használt aljzatnak meg kell egyeznie az őrlődugóval. Mielőtt a dugaszt a konnektorba dugja, győződjön meg róla, hogy a hálózati kapcsoló / hálózati kapcsoló ki van kapcsolva (nyomja meg a "0" jelzésű kapcsolót).

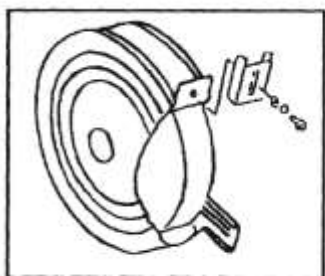

(1)

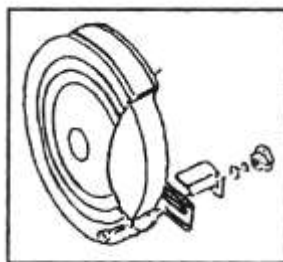

(2)

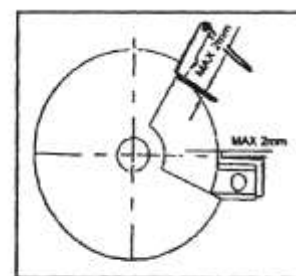

(3)

### A csiszolótekercek kipróbálása:

A csiszolótárcsát hangtesztnek kell alávetni. A kifogástalan csiszolókorongoknak kis ütésnél, például, műanyag kalapáccsal, tiszta hangzassuk vannak. A némi hibával rendelkező csiszolókorongok tompa hangot adnak ki. Vegyük a próbaüzemet. Hagyja el a veszélyzónát, és hagyja, hogy a gép 5 percig üzemkész állapotban legyen.

### Használat:



- Ellenőrizze a beállítóeszközöket, és tartsa távol az csiszolótól.
- Állítsa be az összes beállítható alkatrészt (pl. Pajzsvakolat, munkadarab csatlakozó stb.) Az üzemeltetési utasításnak megfelelően és szorosan húzza meg.
- Használat előtt hajtsa végre a csiszolókorong hangtesztjét és a próbaüzemet terhelés nélkül.
- Ne használjon túl nagy erőt csiszoláskor a gép túlterhelésének elkerülése érdekében. A munkadarab nagyon meleg lehet a csiszoláskor. Esetenként hűtse le a munkadarabot, ellenkező esetben égési sérülést okozhat. Ez a csiszoló rövid ideig használható, 30 perc elteltével leáll. Mielőtt tovább dolgozna, várjon, amíg a készülék szobahőmérsékletre hűl.
- Mindenképpen kerüljük a munkadarab túlzott hatását a forgó köszörűkerékre.

#### **CSiszolótekercs cserélése (obr. 4):**

**VIGYÁZAT!** A csiszolótekercs minimális megengedett átmérője 110mm.

- Húzza ki a hálózati csatlakozót.
- Lazítsa meg a védőburkolat rögzítő csavarjait, vegye le a védőburkolatot.
- Lazítsa meg a csiszolótárcsa anyáját, távolítsa el a karimát, a puha távtartót és a csiszolótárcsát a tengelyről.
- Helyezzen be egy új köszörűt, puha távtartót és egy karimát a tengelybe.
- Határozottan húzza meg a tengelycsavart és húzza meg.
- Helyezze vissza a védőburkolatot és biztonságosan rögzítse.
- Állítsa be a csúszásgátló védőelemet és a munkadarab tartó támaszt, rögzítse a védőüveget
- A köszörűkeréket hangtesztnek és terhelés nélküli próbatestnek kell alávetni.

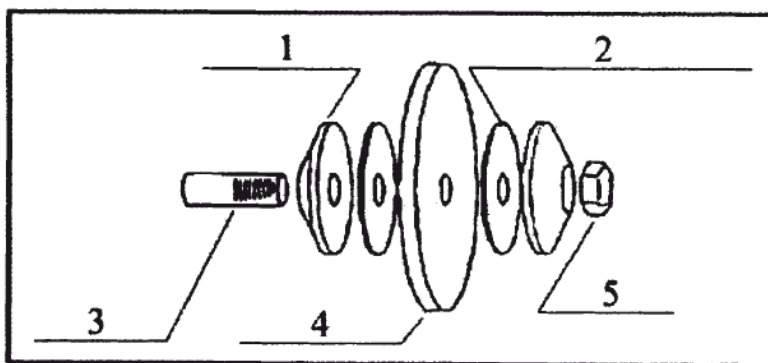

1. Karima
2. Puha távtartó
3. Fő tengely
4. Köszörűkerék
5. Anya

(4)

#### **A behelyező állátétel cseréje:**

Ha a behelyező állátétel 1,5 mm alulli vastagságra elhasználódik, kikell cserélni. Kérjük, forduljon a forgalmazóhoz az eredeti pótalkatrészekhez. Más tartalék alkatrészek használata esetén sérülést okozhat.

### **KARBANTARTÁS**

- Bármely ellenőrzés vagy karbantartás megkezdése előtt kapcsolja ki a berendezést és kapcsolja le az elektromos tápforrásról.
- Az asztali csiszológépet minden használat után alaposan tisztítsa meg. Ha a szennyeződések nem lehet eltávolítani, használjon szappanos vízzel megnedvesített puha rongyot. Soha ne használjon tisztítószereket vagy oldószereket, például benzint, alkoholt, ammóniát stb.! Ezek az oldószerek károsíthatják a termék műanyag részeit.
- Rendszeresen ellenőrizze a berendezését és ha úgy találja, hogy valamelyik alkatrésze kopott vagy sérült, azt megelőzési célból saját biztonsága érdekében cserélje ki. A gép kopott vagy sérült alkatrészei csak hivatalos szervizben cserélhetők, vagy a cseréjüket az eladó biztosítja.

- Ügyeljen arra, hogy eredeti Worcraft pótalkatrészeket használjon.

## KÖRNYEZETVÉDELEM



A termékeken vagy a kísérő dokumentumokon áthúzott kerekes szemétkosár-szimbólum azt jelzi, hogy a használt elektromos és elektronikus termékeket nem szabad hozzáadni a háztartási hulladékhoz. A megfelelő ártalmatlanítás, hasznosítás és újrahasznosítás érdekében kérjük, szállítsa ezeket a termékeket a kijelölt gyűjtőhelyekre ingyenes szállítás céljából. Alternatív megoldásként néhány országban visszajuttathatja termékeit a helyi kereskedőhöz, amikor egyenértékű új terméket vásárol. A termék helyes ártalmatlanítása hozzájárul az értékes természeti erőforrások megmentéséhez és megelőzi a környezetre és az emberi egészségre gyakorolt lehetséges negatív következményeket, amelyeket a nem megfelelő hulladékkezelés okozhat. További részletekért forduljon a helyi önkormányzathoz vagy a legközelebbi gyűjtőponthoz. Az ilyen típusú hulladék helytelen ártalmatlanításáért a nemzeti jogszabályokkal összhangban szankciókat lehet kiszabni.

WORCRAFT

# WORCRAFT

POWER TOOLS

## Garancialevél/Warranty

|             |                |                             |
|-------------|----------------|-----------------------------|
| Modellszám: | Eladás dátuma: | Eladó aláírása és pecsétje: |
|             |                |                             |

|                         |                           |
|-------------------------|---------------------------|
| Ügyfél neve (cég neve): | Ügyfél címje (Cég címje): |
|                         |                           |

|  |                  |
|--|------------------|
| <b>Az ügyfél az aláírásával megerősíti, hogy a készüléket bemutatták és elmagyarázták neki, hogy ismeri a gép üzemeltetésére és használatára vonatkozó utasításokat, valamint hogy a készülék teljesen volt neki kiadva.</b> | Ügyfél aláírása: |
|  |                  |

## Jegyzések a panszokról – jótálási javítások

| A panasz elfogadásának dátuma: | A panasz befejezésének dátuma: | A panasz száma: | Aláírás az átvett jótálási javításról<br>(Jegyzések a jogosulatlan panszról) | Serviztechnikus pecsétje: |
|--------------------------------|--------------------------------|-----------------|--|---------------------------|
|                                |                                |                 |  |                           |
|                                |                                |                 |  |                           |
|                                |                                |                 |  |                           |
|                                |                                |                 |  |                           |

### Jótállás feltételek

1. A szállító biztosítja a termék jótálását amely szerepel a garancialevelen a feltétellel, hogy a használat és tárolás összhangban lesz a feltételekkel és normákkal, valamint a használati utasítással. A garanciaidő az értékesítés időpontjától kezdődik.  
A jótálási idő a töltőkre 12 hónap.
2. A kiterjesztett garanciát 5 éves időszakra nyújtják a feltétellel, hogy a termék bevan írva a hoszab garancia termékek listájára, az utolsó használó a vevő, es nemlesz használva kereskedelmi célokra. A kiterjesztett jótállás rendszeres szervizellenőrzést igényel a szállító hivatalos szervizközpontjában.
3. A garancia időtartama meghosszabbodik a termék garanciális idejével mikor a szervizközpontba volt javításba, és a jótállási lapon felvann jegyezve ez az idő. A jótállási igényt a fogyasztó igényelheti egy hivatalos szervizközpontban, a mellékelt "A" szervizközpont lista szerint. A "B" szervizközpontokba csak ojan termékeken végeznek javításokat amelyeket ott adtak ell. A szervizközpontok listáját rendszeresen frissítik a gyártók és az import oldalon: [www.strendpro.sk](http://www.strendpro.sk).
4. A Szervizközpontnak a törvényi határidőn belül jótállási javítást kell biztosítania. A panaszkezelés törvényes határideje a panasz kézhezvételét követő napon kezdődik
5. Az ingyenes garanciális javítás nem alkalmazható a termék helytelen használatából eredő hibákra, az üzemeltetési utasítás okal elentétben, a nem megfelelő kezelésének, a gép mechanikai károsodásra, az általános mechanikai károsodásra amely általános használatkor keletkezik, az üzemeltető helytelen használatára, természeti katasztrófaéknál, a termékkel való illetéktelen beavatkozásnál , a nem megfelelő pótalkatrészek használatánál a nem megfelelő tüzelőanyag használatnál és a látszólagos gépi túlterhelés következtében fellépő hibáknál a felső teljesítmény határ folyamatos túllépése miatt. Az üzemeltető által kezelhető, és a használati utasításban felsorolt tisztítási, karbantartási, gondoskodás és a beállítási munkák nem tartoznak a jótállás hatálya alá.
6. Az alkatrészek kopásának elsősorban ojan alkatrészek kopása érhető mind: minden forgó és mozgó alkatrész, vágó rész és burkolat, kapcsok és ékek, fogaskerekek és ékszíjak, láncos fogaskerekek, súrlódás és tengelykapcsoló súrlódó felületek, gumiabroncs futófelületek és rutinszerű karbantartási alkatrészek, mint például: , hidraulikus és olajsűrűk, gyújtógyertyák, olaj- és hűtőfolyadék-kazetták
7. A kiterjesztett garanciából kivannak hagyva olyan gépek és berendezések mentesített részeit, amelyeknél az adott gyártó rövidebb garanciát nyújt, mint maga a termék gyártója. Ez a kategória magában foglalja: akkumulátorok, izzók és hasonlók
8. A garancia alá tartozó igények igénybevételéhez való jog a termék tulajdonosa, feltéve hogy ezt legkésőbb a jótállási időszak utolsó napján teszi meg.
9. A követelések feldolgozása a Polgári Törvénykönyv és a Fogyasztóvédelmi Törvény vonatkozó rendelkezéseinek megfelelően történik.
10. A meghosszabbított 5 éves garanciális feltételeknek megfelelő szervizellenőrzést csak rendszeres időközönként, a szállító hivatalos szervizközpontjában lehet elvégezni, és az egyes vizsgálatok közötti időszak nem haladhatja meg a 12 hónapot. Az első szervizvizsgálatot legkésőbb a termék értékesítésének napjától számított 12 hónapon belül kell elvégezni. A szervizvizsgálatokat a naptári év utolsó három és első két hónapjában szervizközpontok végzik. Minden szervizvizsgálatot fel kell jegyezni a jótállási jegyen a szervizközpont ellenőrzésének, aláírásának és bélyegzőjének dátumával. A szervizvizsgálat a gyártó által ajánlott gépellőrzést, a patronok és szűrők cseréjét, a kopott és sérült alkatrészek cseréjét, amelyek a más alkatrészek károsodását, kopását és a gép beállítását érinthetik. A szolgáltatási ellenőrzést és a felhasznált anyagot egy érvényes kiszolgálóközponti árlista szerint kell kiszámítani.

A panasz benyújtásakor a panaszolt köteles benyújtani egy tiszta és teljes terméket, a vásárlás igazolását, vagy egy kitöltött és megerősített garanciajegyet a panaszra. A kiterjesztett garancia esetén a szervizvizsgálatok és az egyes tőrak adózási dokumentumait rögzítik.  
Ha a garanciális kártyán a meghosszabbított garanciális feltételek egyikének sem felel meg, a termék 2 év garanciát vállal.

**A JÓTÁLLÁSON BELÜLI ÉS JÓTÁLLÁSON KÍVÜLI SZERVIZT A GYÁRTÓ FELHATALMAZOTT KÉPVISELŐJE VÉGI**

A gyártó felhatalmazott képviselője: Slovakia Trend Export-Import s.r.o., Michalovská 87/1414, 073 01 Sobrance



Fax: (056) 652-2329 Tel: 0915 392 687 E-mail: [servis@slovakia-trend.sk](mailto:servis@slovakia-trend.sk)

**MAȘINĂ DE RECTIFICAT MONTATĂ PE BANC****UTILIZAREA PENTRU CARE A FOST CONCEPT**

Mașina de rectificare umedă și uscată a fost dezvoltată pentru prelucrarea și ascuțirea cuțitelor, foarfecelor, dălților și sculelor cu lame. Această mașină combinată de șlefuit este echipată cu un disc de șlefuire umedă și uscată. În general, șlefuirea dură trebuie realizată cu discul de șlefuire uscată. Pe de altă parte, șlefuirea fină trebuie efectuată întotdeauna cu discul de șlefuire umedă.

Utilizați dispozitivul numai în scopul prevăzut. Orice altă utilizare este considerată un caz de utilizare incorectă. Utilizatorul / operatorul și nu producătorul va fi responsabil pentru eventualele daune sau vătămări cauzate de această utilizare necorespunzătoare. Rețineți că acest dispozitiv nu a fost conceput pentru uz comercial sau industrial. Garanția nu va fi valabilă dacă echipamentul este utilizat în scopuri comerciale, industriale sau similare.





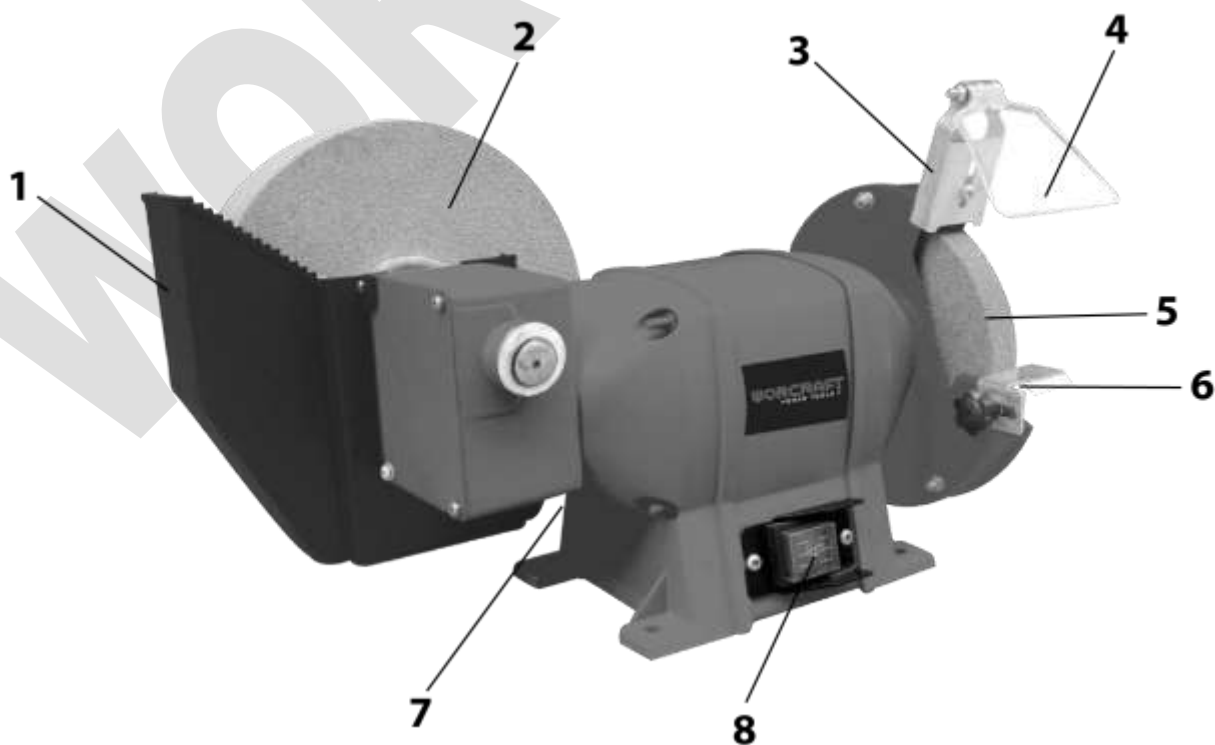



**PARAMETRI TEHNICI**

|  |   |                            |
|--|---|----------------------------|
|   | <b>TENSIUNE / FRECVENȚĂ</b>               | 230 V / 50 Hz              |
|   | <b>PUTERE</b>                             | 250 W                      |
|  | <b>VITEZĂ DE MERS ÎN GOL</b>              | 2950/134 min <sup>-1</sup> |
|  | <b>DIMENSIUNI DISC DE ȘLEFUIRE USCATĂ</b> | 150 x 20 x 12,7 mm         |
|  | <b>DIMENSIUNI DISC DE ȘLEFUIRE UMEDĂ</b>  | 200 x 40 x 20 mm           |

**DESCRIEREA PRODUSULUI**

|   |                        |   |                             |
|---|------------------------|---|-----------------------------|
| 1 | Recipient de apă       | 5 | Disc de șlefuire uscată     |
| 2 | Disc de șlefuire umedă | 6 | Suport sculă                |
| 3 | Consolă de fixare      | 7 | Cablu de alimentare (spate) |
| 4 | Placă de protecție     | 8 | Comutator On/Off            |

### EXPLICAREA SIMBOLURILOR

|   |   |
|---|---|
|  | Citiți instrucțiunile înainte de utilizare.   |
|  | Purtați ochelari de protecție.  |
|  | Purtați mănuși de protecție.  |
|  | Nu îl eliminați împreună cu deșeurile menajere obișnuite. În schimb, contactați centrul de reciclare într-un mod ecologic. Aveți grijă de protecția mediului. |
|  | Purtați antifoane.  |
|  | Produsul este în conformitate cu directivele europene aplicabile și a fost implementată metoda de evaluare a conformității din aceste directive.              |
|  | În cazul în care cablul este deteriorat, nu mai folosiți aparatul.  |
|  | Protecție dublă de izolație II. Împământarea nu este necesară.  |

### INSTRUCIUNI GENERALE DE SIGURANȚĂ

Citiți toate avertismentele și instrucțiunile de siguranță. Nerespectarea avertismentelor și a instrucțiunilor pot provoca șocuri electrice, incendii și / sau vătămări grave. Păstrați avertismente și instrucțiunile de siguranță pentru referințe ulterioare. Termenul "sculă electrică" din avertismentele de siguranță se referă la scula electrică acționată la rețea (cu cablu) sau cu acumulator (fără cablu).

#### 1) ZONA DE LUCRU

- Păstrați zona de lucru curată și bine luminată. Zonele necorespunzătoare și întunecate pot duce la accidente.
- Nu utilizați scule electrice în medii potențial explozive, de exemplu, în prezența lichidelor inflamabile, a gazelor sau a prafului. Sculele electrice generează scântei care pot aprinde praful sau fumul.
- Țineți copiii și trecătorii la distanță când folosiți scule electrice. Distragerile vă pot face să pierdeți controlul asupra acesteia.

#### 2) SGURANȚA ELECTRICĂ

- Verificați întotdeauna dacă sursa de alimentare corespunde tensiunii de pe plăcuța de identificare.
- Fișele sculei electrice trebuie să se potrivească cu priza. Nu modificați niciodată fișa în nici un fel. Nu folosiți fișe adaptoare cu scule electrice împământate. Fișele nemodificate și prizele corespunzătoare vor reduce riscul unui șoc electric letal.
- Evitați contactul corpului cu suprafețele împământate, cum ar fi conductele, radiatoarele, cuptoarele de bucătărie și frigidererele. Există un risc crescut de șoc electric letal dacă corpul dvs. este împământat.
- Nu expuneți sculele electrice la ploaie sau la condiții umede. Dacă apa intră într-o sculă electrică, va crește riscul unui șoc electric letal.
- Nu deteriorați cablul. Nu folosiți niciodată cablul pentru a transporta, a trage sau a deconecta

mașina. Țineți cablul departe de căldură, ulei, muchii ascuțite sau componente în mișcare. Cablurile deteriorate sau încălcite cresc riscul unui șoc electric letal.

- Atunci când utilizați o sculă electrică în aer liber, utilizați un cablu prelungitor adecvat pentru utilizare în exterior. Utilizarea unui cablu adecvat pentru utilizare în exterior reduce riscul unui șoc electric letal.

- Dacă este inevitabilă utilizarea unei scule electrice într-o locație umedă, utilizați o sursă de alimentare protejată cu un dispozitiv de curent rezidual (RCD). Utilizarea unui dispozitiv RCD reduce riscul unui șoc electric letal.

### **3) SIGURANȚA PERSONALĂ**

- Rămâneți vigilent, urmăriți ceea ce faceți și folosiți bunul simț atunci când folosiți scule electrice. Nu utilizați sculele electrice dacă sunteți obosit sau sub influența drogurilor, alcoolului sau medicamentelor. Un moment de lipsă de atenție atunci când utilizați scule electrice poate duce la vătămări corporale grave.

- Folosiți echipamente de protecție. Purtați întotdeauna ochelari de protecție. Folosirea echipamentului de protecție, cum ar fi o mască de praf, încălțăminte anti-alunecare, o cască sau antifoane ori de câte ori este nevoie va reduce riscul de vătămare corporală.

- Evitați pornirea accidentală. Asigurați-vă că întrerupătorul este în poziția Off înainte de a introduce fișa în priză. Transportarea sculelor electrice cu degetul pe comutator sau conectarea sculelor electrice atunci când comutatorul este în poziția Off face poate duce la accidente.

- Înainte de a porni mașina, scoateți toate cheile de reglare. O cheie atașată de o piesă rotativă a sculei electrice poate duce la vătămări corporale.

- Nu vă întindeți excesiv. Păstrați-vă picioarele ferm pe teren în orice moment. Acest lucru vă va permite să păstrați controlul asupra sculei electrice în situații neașteptate.

- Îmbrăcați-vă corespunzător. Nu purtați haine largi sau bijuterii. Țineți-vă părul, îmbrăcămintea și mânușile departe de scula electrică. Hainele largi, bijuteriile sau părul lung se pot încurca în părțile în mișcare.

- Dacă există dispozitive pentru conectarea instalațiilor de aspirare și colectare a prafului, asigurați-vă că acestea sunt atașate și utilizate corect. Utilizarea unor astfel de dispozitive poate reduce pericolele legate de praf.

### **4) UTILIZAREA ȘI ÎNTREȚINEREA SCULEI ELECTRICE**

- Nu vă așteptați ca mașina să facă mai mult decât poate. Utilizați scula electrică corectă pentru ceea ce doriți să faceți. O sculă electrică va obține rezultate mai bune și va fi mai sigură dacă este utilizată în contextul pentru care a fost proiectat.

- Nu utilizați scula electrică dacă întrerupătorul nu o poate porni sau opri. O sculă electrică cu un întrerupător stricat este periculoasă și trebuie reparată.

- Deconectați fișa de la sursa de alimentare înainte de a efectua reglaje, de a schimbați accesorii sau de a depozita sculele electrice. Astfel de măsuri preventive de siguranță reduc riscul de pornire accidentală a sculei electrice.

- Nu depozitați sculele electrice la îndemâna copiilor atunci când nu le utilizați și nu permiteți persoanelor care nu sunt familiarizate cu scula electrică sau cu aceste instrucțiuni să o utilizeze. Sculele electrice sunt potențial periculoase în mâinile utilizatorilor neinstruiți.

- Întreținerea. Verificați lipsa de aliniere, blocarea pieselor în mișcare, stricarea sau orice altă caracteristică care ar putea afecta funcționarea sculei electrice. Dacă este deteriorată, scula electrică trebuie reparată. Multe accidente sunt cauzate de utilizarea unor scule electrice necorespunzătoare.

- Păstrați sculele de tăiere ascuțite și curate. Sculele de tăiere bine întreținute, cu muchii ascuțite de tăiere, sunt mai puțin susceptibile de blocare și sunt mai ușor de controlat.

- Utilizați scula electrică, accesoriile și sculele de tăiere etc. în conformitate cu aceste instrucțiuni și în



maniera specificată pentru un anumit tip de scule electrice, luând în considerare condițiile de lucru și lucrul care trebuie efectuat. Utilizarea unei scule electrice în moduri pentru care nu a fost proiectată poate duce la situații potențial periculoase.

## 5) REPARAȚIILE

- Scula dvs. electrică trebuie să fie întreținută de un specialist calificat care utilizează numai piese de schimb standard. Acest lucru va asigura că respectă standardele de siguranță cerute.

### INSTRUCȚUNI DE SIGURANȚĂ PENTRU MAȘINA COMBINATĂ DE ȘLEFUIT

- Folosiți ochelari de protecție și lucrați numai cu dispozitivul de protecție împotriva scânteilor instalat.
- Folosiți numai discuri de șlefuit adecvate.
- Depozitați discurile de șlefuit într-un loc uscat la o temperatură cât mai stabilă posibil.
- Pentru montarea sculelor de rectificat se pot folosi numai flanșele discului prevăzut. Flanșele discului trebuie să aibă aceeași dimensiune și formă. Straturile intermediare dintre flanșa discului și scula de șlefuit trebuie să fie realizate dintr-un material flexibil, cum ar fi cauciuc, carton sau un material similar. Orificiile de montare ale discurilor de rectificat nu pot fi ulterior găurite.
- Înainte de a începe o activitate de lucru, porniți mașina de rectificat pentru un test fără încărcare timp de 5 minute. În timpul testului, îndepărtați-vă de zona de pericol.
- Așezați mașina de rectificat pe o suprafață tare și uniformă. Aveți grijă ca spațiul de lucru să aibă înălțimea corespunzătoare, astfel încât să puteți lucra cu mașina de rectificat într-o poziție ergonomică favorabilă. Fixați mașina de suprafață. Folosiți șuruburi și piulițe adecvate pentru acest scop. În acest scop, există găuri potrivite în baza mașinii.
- Asigurați-vă că întrerupătorul On/Off este oprit înainte de conectarea fișei de alimentare la o priză electrică. Procedând astfel, veți evita pornirea neintenționată a mașinii.
- Temperatura maximă autorizată a carcasei motorului: 80 ° C
- Mașinile de rectificat nu pot fi operate fără echipament de siguranță. Înainte de a începe lucrările, strângeți capacul de protecție (dispozitivul de protecție împotriva scânteilor), suportul piesei de prelucrat și placa de protecție împotriva scânteilor.
- Suporturile pieselor de prelucrat și capacele de protecție superioare reglabile (dispozitive de protecție împotriva scânteilor) trebuie să fie întotdeauna reglate astfel încât să fie cât mai aproape posibil de scula de rectificat. Pentru o funcționare sigură, trebuie să păstrați următoarele distanțe:

|  | Distanță |
|--|----------|
| Dispozitiv de protecție împotriva scânteilor/disc de șlefuit | < 2 mm   |
| Suporturi piese de rectificat / discuri de șlefuit           | < 2 mm   |

- Verificați distanțele în timpul lucrărilor de șlefuire. Odată cu uzura discurilor de șlefuit, distanțele cresc. Astfel, suporturile piesei de prelucrat și protecția împotriva scânteilor trebuie reglate.
- Nu utilizați discuri de șlefuit deteriorate sau deformat.
- Atunci când schimbați discurile de șlefuit, fișa de alimentare trebuie să fie întotdeauna deconectată.
- Opriți mașina de rectificat, deconectați fișa de la rețea. Când umpleți rezervorul de apă, scurgeți cât mai puțină apă și nu lăsați apa să curgă peste motor. Ștergeți orice apă vărsată. Capacitatea maximă a rezervorului de apă este de aprox. 0,5 l.

### ASAMBLARE ȘI UTILIZARE

#### Asamblare :

- Deschideți ambalajul și verificați dacă sunt prezente toate componentele.
- Verificați mașina de rectificat pentru defecte vizibile.

- Citiți manualul de utilizare.
- Fixați mașina de rectificat pe suprafața de lucru cu șuruburi.
- Reglați protecția superioară împotriva scânteilor astfel încât distanța maximă dintre discul de șlefuit și dispozitivul de protecție împotriva scânteilor să fie <math>< 2\text{ mm}</math>. (Figurile 1 până la 3)
- Reglați suportul piesei de prelucrat astfel încât distanța maximă dintre discul de șlefuit și suportul piesei de prelucrat să fie <math>< 2\text{ mm}</math>. (Figurile 2 până la 3)
- Verificați dacă tensiunea sursei electrice respectă specificațiile de pe plăcuța de identificate a mașinii. Fișa de alimentare a mașinii de rectificat trebuie să se potrivească cu priza electrică utilizată. Înainte de a conecta fișa la rețeaua electrică, verificați dacă comutatorul On/Off este oprit (apăsați comutatorul în poziția "0").

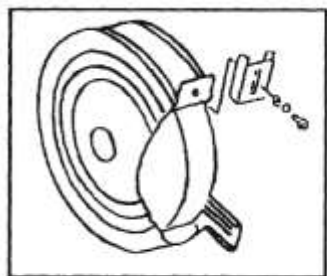

(1)

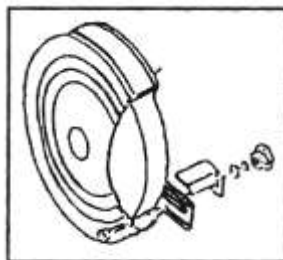

(2)

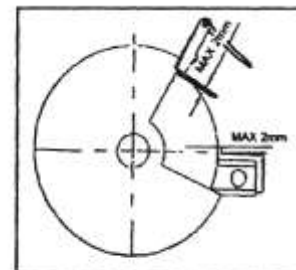

(3)

#### Inspectarea discului de rectificat:

Discul de șlefuit trebuie supus unui test. Discurile de șlefuit fără defecte au un cerc clar, când sunt lovite ușor cu un ciocan de plastic, de exemplu. În timp ce discurile de șlefuit cu defecte produc un cerc teșit. Efectuați un test. Leșiți din zona de pericol și lăsați aparatul să funcționeze în regim de mers în gol timp de 5 minute.

#### Operare și utilizare:

- Verificați sculele de reglare și țineți-le la distanță de mașina de rectificat.
- Reglați și strângeți toate piesele reglabile (cum ar fi geamul de protecție împotriva scânteilor, suportul piesei de prelucrat etc.) conform acestui manual de utilizare.
- Înainte de utilizare, efectuați un test inelar al discurilor de șlefuit și un test fără sarcină.
- În timpul rectificării, nu aplicați o forță excesivă, pentru a evita supraîncărcarea mașinii. Piesa se poate încălzi intens în timpul șlefuirii. Răciți din când în când piesa de prelucrat; în caz contrar există un pericol de arsuri. Această mașină de rectificat este proiectată pentru utilizare pe perioade scurte de timp. Opriti mașina după cel mult 30 de minute. Înainte de a continua lucrul, așteptați până când mașina se răcește la temperatura camerei.
- În toate cazurile, evitați impacturile dure cu scula pe discul de șlefuit rotativ.

#### Schimbarea discului de șlefuit (Fig. 4):

**REȚINEȚI!** Diametrul minim al discului permis este de 110 mm

- Scoateți fișa din priza electrică.
- Slăbiți șuruburile de fixare ale capacului de protecție; scoateți capacul de protecție.
- Slăbiți piulița axului discului de șlefuit și trageți flanșa, piesa intermediară moale și discul de șlefuit de pe ax.
- Împingeți noul disc de șlefuit, piesa intermediară moale și flanșa pe ax.
- Prindeți piulița axului și strângeți-o.
- Atașați capacul de protecție și înșurubați-l.
- Reglați dispozitivul de protecție împotriva scânteilor și suportul piesei de prelucrat și montați discul de șlefuit.

- Discul de șlefuit trebuie supus unui test și o încercare fără sarcină.
- Nu folosiți discuri de șlefuit deteriorate sau deformat.

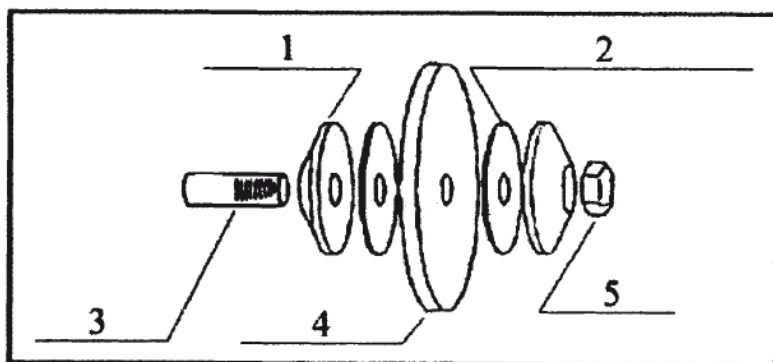

(4)

1. Flanșă
2. Piesă intermediară moale
3. Ax principal
4. Disc de șlefuit
5. Piuliță

### Schimbarea suportului pentru piesa de prelucrat:

Când suportul piesei de prelucrat este uzat până la o grosime sub 1,5 mm, acesta trebuie înlocuit. Contactați distribuitorul și solicitați înlocuire cu piese originale. Folosind alte piese de schimb, există un pericol de rănire.

## ÎNTREȚINEREA

- Înaintea începerii oricărui control sau a întreținerii opriți utilajul și deconectați-l de la sursa de energie electrică.
- Curățați bine polizorul de masă după fiecare utilizare. Dacă murdăria nu poate fi îndepărtată, utilizați o cârpă moale umezită în apă cu săpun. Nu utilizați niciodată mijloace de curățat sau solvenți cum este benzina, alcoolul, amoniacul etc.! Acești solvenți pot deteriora părțile din plastic ale produsului.
- Controlați regulat utilajul dumneavoastră și când constatați, că unele piese sunt uzate sau deteriorate, înlocuiți-le în mod preventiv pentru securitatea dumneavoastră. Părțile uzate sau deteriorate ale utilajului pot fi înlocuite numai la un service autorizat, sau înlocuirea lor va fi asigurată de vânzător.
- Aveți grijă, să fie utilizate piese de schimb originale marca Worcraft.

## PROTECȚIA MEDIULUI



Simbolul coșului de gunoi tăiat de pe produse sau în documentele însoțitoare înseamnă că produsele electrice și electronice folosite nu trebuie eliminate împreună cu deșeurile municipale normale. Pentru eliminarea, recuperarea și reciclarea corespunzătoare, livrați aceste produse în punctele de colectare desemnate unde vor fi primite gratuit. În mod alternativ, în unele țări puteți returna produsele dvs. la un distribuitor local atunci când achiziționați un produs nou echivalent. Eliminarea corectă a acestui produs va contribui la conservarea resurselor naturale valoroase și

va contribui la prevenirea impactului negativ potențial asupra mediului și sănătății umane, ceea ce ar putea fi consecințele eliminării necorespunzătoare a deșeurilor. Pentru detalii suplimentare, vă rugăm să contactați autoritatea locală sau cel mai apropiat punct de colectare. Eliminarea incorectă a acestui tip de deșeurii poate fi supusă amenzilor în conformitate cu reglementările naționale.

# WORCRAFT

POWER TOOLS

## Lista de garanție / Warranty

|                        |                |                                     |
|------------------------|----------------|-------------------------------------|
| Numărul de fabricație: | Data vânzării: | Semnătura și ștampila vânzătorului: |
|                        |                |                                     |

|                                       |                                    |
|---------------------------------------|------------------------------------|
| Numele clientului (denumirea firmei): | Adresa clientului (sediul firmei): |
|                                       |                                    |

|  |                       |
|--|-----------------------|
| <b>Clientul prin semnătura sa confirmă, că instalația i-a fost prezentată și explicată, că a fost încunoștințat cu modul de folosire, punerea în funcțiune a mașinii și utilizare, și că instalația i-a fost eliberată (predată) completă.</b> | Semnătura clientului: |
|  |                       |

## Note despre reparații – reparații de garanție

| Data primirii reclamației: | Data de sfârșit al reclamației: | Numărul de evidență a reclamației: | Semnătura de reparație garantată<br>(nota despre reparația nexecutată) | Ștampila tehnicianului serviciului: |
|----------------------------|---------------------------------|------------------------------------|--|-------------------------------------|
|                            |                                 |                                    |  |                                     |
|                            |                                 |                                    |  |                                     |
|                            |                                 |                                    |  |                                     |
|                            |                                 |                                    |  |                                     |

### Condițiile de garanție

1. Furnizorul oferă pentru acest produs perioada de garanție menționată în această listă de garanție cu respectarea condițiilor modului de utilizare și depozitare a produsului, corespunzător cu condițiile și normele în vigoare, în sensul indicațiilor de utilizare. Perioada de garanție începe la data vânzării produsului. Garanția pentru baterii este de 12 luni.
2. Perioada de garanție prelungită de 5 ani se acordă clienților pentru produsul trecut în tabelul produselor cu garanția prezentată. Ultimul client este consumatorul, în condițiile că produsul nu va fi folosit ca obiect de comerț. Perioada prelungită este condiționată de control reglementar la centre de servicii autorizate ale furnizorului.
3. Perioada de garanție se prelungeste cu timpul cât a fost produsul în reparații de garanție. Această condiție este consemnată și în tabelul de reparații garantate. Beneficiarul poate revendica dreptul la asigurarea reparației la unul din centre de servis autorizat conform tabelului anexă „A” – centre de serviciu. Centre de serviciu „B” execută reparații de garanție numai la produsele, care au fost vândute la centrele lor de desfacere. Tabelul centrelor de serviciu este actualizat regulat la vânzătorii, cât și pe siteul de import: [www.strendpro.sk](http://www.strendpro.sk).
4. Centrul de servicii este obligat să asigure reparația în termen stabilit de lege. Termenul stabilit de lege pentru rezolvarea reclamației începe cu ziua următoare după data de primire a reclamației de centru de servicii.
5. Reparația garantată fără plată poate nu fi revendicată când este vorba despre defecțiuni care au fost produse de folosirea produsului contrar prevederilor din indicațiile de utilizare, manipulare necorespunzătoare, defectarea mecanică curentă, uzura produsă de funcționarea mașinii, din vina deservirii, dezastru nestăvilit, intervenție neîndreptătită în produs, defecțiuni pricinuite de folosirea pieselor necorespunzătoare, carburanților necorespunzători și supraîncărcarea mașinii ca urmare a depășirii continue a limitei superioare de randament. Lucrările de curățire, întreținere curentă, repararea sau reglarea instalației, care poate executată de deservirea și sunt cuprinse în indicații de utilizare, nu fac parte din prevederile garanției.
6. Drept uzura curentă a pieselor se consideră uzura principală: a tuturor pieselor rotative și în mișcare, părților de tăiere și capacelor, șuruburilor tăietoare și pironului, curelelor de transmisie, transmisie în lanț, suprafeței de frecare a frânelor și ambreaj, dezenul anvelopelor și piesele de întreținere curentă cum sunt: filtre de aer, hidraulice și de ulei, lumânări de aprindere, rezervoare de ulei și de răcire.
7. Din garanția prelungită sunt scoase părțile mașinilor și instalației pentru care producătorul concret al acestor piese acordă garanția mai scurtă decât furnizorul pentru fiecare produs în care sunt montate. Din această categorie fac parte: acumulatele, becurile și etc.
8. Dreptul de aplicare a revendicării rezultat din garanție are proprietarul produsului, dacă face acest lucru cel târziu în ultima zi a perioadei de garanție.
9. La rezolvarea reclamațiilor se procedează conform prevederilor corespunzătoare ale Codului comercial și Legii de protecție a consumatorului.
10. Controlul de servicii, care constituie condiția garanției prelungite de 5 ani poate fi efectuat numai în centrul de servicii autorizat al furnizorului, în intervale regulate; perioada între două controale nu poate depăși 12 luni. Primul control de servicii trebuie făcut cel târziu 12 luni de la data vânzării produsului. Controlul serviciilor efectuează centrele de servicii în perioada ultimelor trei luni și primelor două luni anului calendaristic. Fiecare control de servicii trebuie înregistrat în această listă de garanție cu introducerea datei controlului, semnătura și ștampila serviciului de control. Prin controlul serviciilor se înțelege controlul mașinii, înlocuirea materialului de umplură și filtrelor conform recomandării producătorului, înlocuire pieselor uzate și defecte, cât și reglarea proprie a mașinii. Randamentul controlului de servicii și materialul folosit se stabilește conform tarifului valabil al centrului de servicii.

La aplicarea reclamației reclamantul este obligat să preîntepe lângă reclamație produsul complet și curat, documentul de cumpărare sau lista de garanție completată și confirmată. În cazul garanției prelungite înregistrări ale controlului de servicii și documentele de impoyit pentru fiecare control. În cazul neîndeplinirii a vreunei condiții garanției prelungite cuprinse în această listă de garanție, se acorda pentru produs perioada de garanție de 2 ani.

**SERVICE ÎN GARANȚIE ȘI POSTGARANȚIE ESTE EFECTUAT DE CĂTRE REPREZENTANTUL AUTORIZAT AL PRODUCĂTORULUI**

Reprezentantul împuternicit al producătorului: Slovakia Trend Export-Import s.r.o., Michalovská 87/1414, 073 01 Sobrance



Fax: (056) 652-2329 Tel: 0915 392 687 E-mail: [servis@slovakia-trend.sk](mailto:servis@slovakia-trend.sk)

**BENCH GRINDER****INTENDED**

The wet and dry sander was developed for the treating and sharpening of knives, scissors, chisels and tools with blades. This combination sander is equipped with a wet and dry sanding disc. Rough sanding should generally be carried out with the dry sanding disc. Fine sanding, on the other hand, should always be carried out with the wet sanding disc

Use the device only for its intended purpose. Any other use is considered a case of misuse. The user / operator and not the manufacturer will be responsible for any damage or injury caused by this misuse. Please note that this device has not been designed for commercial or industrial use. The warranty will not be valid if the equipment is used for commercial, industrial or similar purposes.





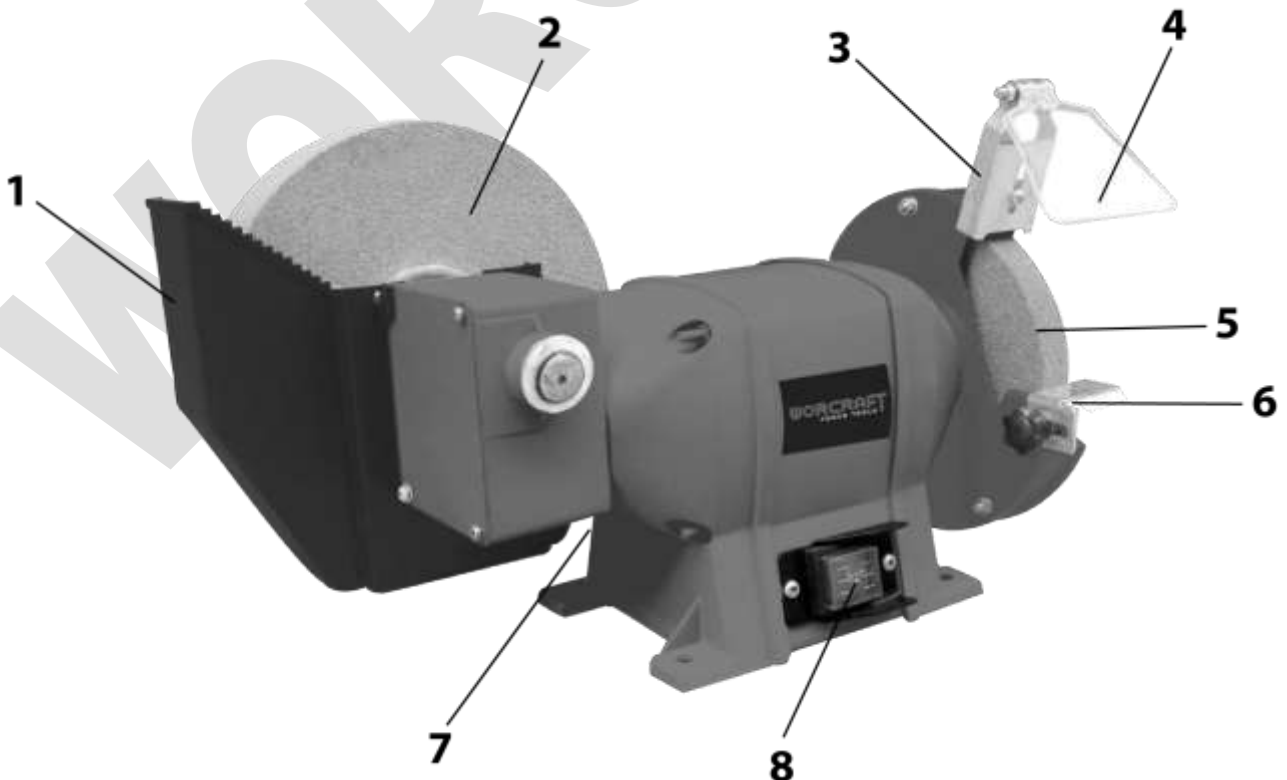



**TECHNICAL PARAMETER**

|  |                                   |                            |
|--|-----------------------------------|----------------------------|
|   | <b>VOLTAGE / FREQUENCY</b>        | 230 V / 50 Hz              |
|   | <b>POWER</b>                      | 250 W                      |
|  | <b>NO LOAD SPEED</b>              | 2950/134 min <sup>-1</sup> |
|  | <b>DIMENSION DRY SANDING DISC</b> | 150 x 20 x 12,7 mm         |
|  | <b>DIMENSION WET SANDING DISC</b> | 200 x 40 x 20 mm           |

**PARTS OF THE PRODUCT**

|   |                  |   |                   |
|---|------------------|---|-------------------|
| 1 | Water container  | 5 | Dry sanding disc  |
| 2 | Wet sanding disc | 6 | Tool support      |
| 3 | Holding bracket  | 7 | Power cord (rear) |
| 4 | Protection plate | 8 | On/Off switch     |

### EXPLANATION OF SYMBOLS

|   |   |
|---|---|
|  | Read the instructions for use.  |
|  | Wear protective goggles.  |
|  | Wear protective gloves.   |
|  | Do not dispose of as normal household waste. Instead, contact your recycling center in an environmentally friendly way. Please take care of environmental protection. |
|  | Wear hearing protection.  |
|  | The product complies with the applicable European directives and the conformity assessment method of these directives has been implemented.                           |
|  | If the cord is broken, do not use it anymore.   |
|  | Double insulation protection II. Grounding is not required.   |

### GENERAL SAFETY INSTRUCTION

Read all safety warnings and instructions. Failure to heed warnings and follow instructions may result in electric shock, fire and/or serious injury. Keep safety warnings and instructions for future reference. The term "power tool" in the safety warnings refers to your mains-operated (corded) power tool or battery-operated (cordless) power tool.

#### 1) WORKING AREA

- Keep working area clean and well lit. Untidy and dark areas can lead to accidents.
- Do not operate power tools in potentially explosive surroundings, for example, in the presence of inflammable liquids, gases or dust. Power tools create sparks which may ignite the dust or fumes.
- Keep children and bystanders at a distance when operating a power tool. Distractions can cause you to lose control of it.

#### 2) ELECTRICAL SAFETY

- Always check that the power supply corresponds to the voltage on the rating plate.
- Power tool plugs must match the outlet. Never modify the plug in any way. Do not use adapter plugs with earthed power tools. Unmodified plugs and matching outlets will reduce the risk of a lethal electric shock.
- Avoid body contact with earthed surfaces such as pipes, radiators, kitchen ranges and refrigerators. There is an increased risk of a lethal electric shock if your body is earthed.
- Do not expose power tools to rain or wet conditions. If water gets inside a power tool, it will increase the risk of a lethal electric shock.
- Do not damage the cord. Never use the cord for carrying, pulling or unplugging the power tool. Keep the cord away from heat, oil, sharp edges or moving parts. Damaged or entangled cords increase the risk of a lethal electric shock.
- When operating a power tool outdoors, use an extension cable suitable for outdoor use. Using a

cord suitable for outdoor use reduces the risk of a lethal electric shock.

- If operating a power tool in a damp location is unavoidable, use a power supply protected by a residual current device (RCD). Using an RCD reduces the risk of a lethal electric shock.

### **3) PERSONAL SAFETY**

- Stay alert, watch what you are doing and use common sense when operating a power tool. Do not use a power tool when you are tired or under the influence of drugs, alcohol or medication. A moment of inattention when operating a power tool may result in serious personal injury.

- Use safety equipment. Always wear eye protection. Using safety equipment such as a dust mask, non-skid safety shoes, a hard hat, or hearing protection whenever it is needed will reduce the risk of personal injury.

- Avoid accidental starts. Ensure the switch is in the off position before inserting the plug. Carrying power tools with your finger on the switch or plugging in power tools when the switch is in the on position makes accidents more likely.

- Remove any adjusting keys or spanners before turning on the power tool. A spanner or key left attached to a rotating part of the power tool may result in personal injury.

- Do not reach out too far. Keep your feet firmly on the ground at all times. This will enable you retain control over the power tool in unexpected situations.

- Dress properly. Do not wear loose clothing or jewellery. Keep your hair, clothing and gloves away from the power tool. Loose clothes, jewellery or long hair can become entangled in the moving parts.

- If there are devices for connecting dust extraction and collection facilities, please ensure that they are attached and used correctly. Using such devices can reduce dust-related hazards.

### **4) POWER TOOL USE AND CARE**

- Do not expect the power tool to do more than it can. Use the correct power tool for what you want to do. A power tool will achieve better results and be safer if used in the context for which it was designed.

- Do not use the power tool if the switch cannot turn it on and off. A power tool with a broken switch is dangerous and must be repaired.

- Disconnect the plug from the power source before making adjustments, changing accessories, or storing power tools. Such preventive safety measures reduce the risk of starting the power tool accidentally.

- Store power tools, when not in use, out of the reach of children and do not allow people who are not familiar with the power tool or these instructions to operate it. Power tools are potentially dangerous in the hands of untrained users.

- Maintenance. Check for misalignment or jammed moving parts, breakages or any other feature that might affect the operation of the power tool. If it is damaged, the power tool must be repaired. Many accidents are caused by using poorly maintained power tools.

- Keep cutting tools sharp and clean. Properly maintained cutting tools with sharp cutting edges are less likely to jam and are easier to control.

- Use the power tool, accessories and cutting tools, etc., in accordance with these instructions and in the manner intended for the particular type of power tool, taking into account the working conditions and the work which needs to be done. Using a power tool in ways for which it was not intended can lead to potentially hazardous situations.

### **5) SERVICE**

- Your power tool should be serviced by a qualified specialist using only standard spare parts. This will ensure that it meets the required safety standards.



## SAFETY INSTRUCTION FOR COMBINATION SANDER

- Use protective glasses and only work with the installed spark guard glass.
- Only use suitable grinding discs.
- Store grinding wheels in a dry place at as stable a temperature as possible.
- Only the supplied wheel flanges may be used for the mounting of grinding tools. The wheel flanges must be of the same size and shape. The intermediate layers between the wheel flange and grinding tool must be made of a flexible material such as rubber, cardboard or a similar material. The mounting holes of the grinding wheels may not be subsequently drilled.
- Before starting a work activity, switch the grinding machine on for a test run without a load for a period of 5 minutes. During the test run, remove yourself from the hazard zone.
- Place the grinding machine on a hard and even surface. Pay attention that the workspace has the appropriate height, so that you can work with the grinding machine in an ergonomically favourable posture. Screw the machine securely to the surface. Use suitable carriage bolts and nuts for this purpose. There are suitable holes in the base of the machine for this purpose.
- Make sure that the on / off switch is switched off before plugging the power plug into an electrical socket. In so doing, you will avoid unintentionally starting the machine.
- Maximum permitted motor casing temperature: 80 °C
- Grinding machines may not be operated without safety equipment. Before beginning work, tighten down the protective cover (spark guard), workpiece support and the spark guard plate.
- The workpiece supports and upper adjustable protective covers (spark guards) should always be adjusted to be as close as possible to the grinding tool. For safe operation, the following clearances should be maintained:

|   | Distance |
|---|----------|
| <b>Spark Guard / Grinding Wheel</b>         | < 2 mm   |
| <b>Workpiece Supports / Grinding Wheels</b> | < 2 mm   |

- Check the clearances in the course of the grinding work. With the wear of the grinding wheels, the clearances increase. Then the workpiece supports and spark guard must be readjusted.
- Do not use any damaged or deformed grinding wheels.
- When changing the sanding discs, the mains plug should always be disconnected.
- Switch off the sander, disconnect the mains plug. When you fill the water tank, spill as little water as possible and do not let any water run over the motor. Wipe away any spilled water. The maximum water tank capacity amounts to approx. 0.5 l.

## ASSEMBLY AND OPERATION

### Assembly:

- Open the packaging and check whether all components are present.
- Check the grinding machine for visible defects.
- Read the operating manual.
- Fasten the grinding machine to the work space with screws.
- Adjust the upper spark guard so that the maximum distance between the grinding wheel and the spark guard is < 2 mm. (Fig. 1 through 3)
- Adjust the workpiece support so that the maximum distance between the grinding wheel and workpiece support is < 2 mm. (Fig. 2 through 3)
- Check that the voltage of the electrical supply complies with the specifications on the type plate of the machine. The power plug of the grinding machine should fit the electrical socket used. Before plugging the power plug into the electrical grid socket, check whether the on / off switch is switched off (press the switch with the "0" marking).

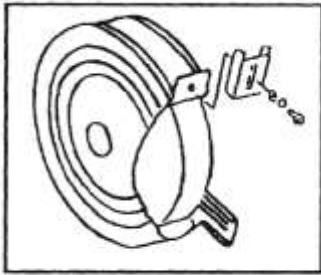

(1)

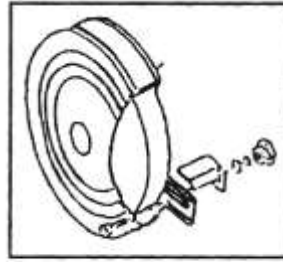

(2)

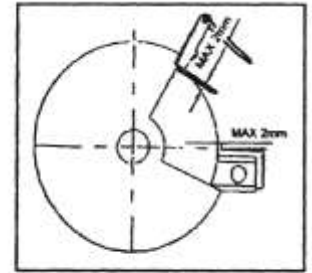

(3)

### Inspection of the Grinding Wheel:

The grinding wheel is to undergo a ring test. Faultless grinding wheels have a clear ring when gently struck with, for example, a plastic hammer. Whereas grinding wheels with a fault produce a dull ring. Carry out a test run. Step out of the hazard zone and allow the machine to run on idle for 5 minutes.

### Operation and Use:

- Check the adjusting tools and keep these away from the grinding machine.
- Adjust and tighten all adjustable parts (such as the spark guard glass, workpiece support, etc.) according to this operating manual.
- Before using, carry out a ring test of the grinding wheels and a test run without a load.
- When grinding, do not apply excessive force, in order to avoid overloading the machine. The workpiece can heat up intensely in the course of grinding. Cool the workpiece down from time to time; otherwise there is a danger of burns. This grinding machine is designed for short-time use. Switch the machine off after 30 minutes at the latest. Before you continue with the work, wait until the machine has cooled down to room temperature.
- In all cases, avoid hard impacts with the tool on the rotating grinding wheel.

### Changing of the Grinding Wheel (Fig. 4):

**PLEASE NOTE!** The minimum permitted wheel diameter is 110 mm

- Pull the plug out of the electrical socket.
- Loosen the attachment screws of the protective cover; remove the protective cover.
- Loosen the shaft nut of the grinding wheel, and pull the flange, soft intermediate piece and the grinding wheel from the shaft.
- Push the new grinding wheel, soft intermediate piece and the flange onto the shaft.
- Take hold of the shaft nut and tighten it.
- Attach the protective cover and screw it in place.
- Adjust the spark guard and workpiece support, and mount the grinding wheel.
- The grinding wheel should undergo a ring test and a test run without a load.
- Do not use any damaged or deformed grinding disks

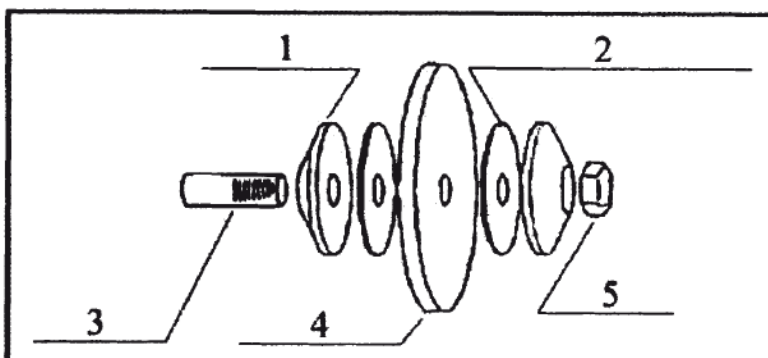

(4)

1. Flange
2. Soft Intermediate Piece
3. Main Shaft
4. Grinding Wheel
5. Nut

### **Changing of the Workpiece Support:**

When the workpiece support is worn down to below 1.5 mm in thickness, it should be replaced. Please, contact your dealer and ask for original replacement parts. With the use of other replacement parts, there is a danger of injury.

## **MAINTENANCE**

- Turn off and unplug the grinder before starting any inspection or maintenance.
- Clean the bench grinder thoroughly after each use. If dirt cannot be removed, use a soft cloth moistened with soapy water. Never use detergents or solvents like petrol, alcohol or ammonia! These solvents may damage the product's plastic parts.
- Check your device regularly and if you find any worn out or damaged components, replace them for your own safety. Worn and damaged parts can only be exchanged at an authorized service center or a dealer able to replace them.
- Be sure only original Worcraft spare parts are used.

## **PROTECTION OF THE ENVIRONMENT**





The crossed-out wheeled-bin symbol on products or accompanying documents means that the electrical and electronic products used must not be added to the normal municipal waste. For proper disposal, renewal and recycling, deliver these products to the designated collection points, where they will be accepted free of charge. Alternatively, in some countries you can return your products to a local retailer when buying an equivalent new product. The proper disposal of this product will help preserve valuable natural resources and help prevent potential negative impacts on the environment and human health, which could be the consequences of improper waste disposal. For further details, contact your local authority or nearest collection point. The improper disposal of this type of waste may result in fines being imposed in accordance with national rules.

**ZASTOSOWANIE**

Szlifierka mokra i sucha została opracowana do obróbki i ostrzenia noży, nożyczek, dłut i narzędzi z ostrzami. Ta kombinowana szlifierka jest wyposażona w tarczę do szlifowania na mokro i na sucho. Szlifowanie zgrubne powinno z reguły odbywać się za pomocą tarczy do szlifowania na sucho. Natomiast szlifowanie dokładne powinno być zawsze wykonywane przy użyciu tarczy do szlifowania na mokro.

Używaj urządzenia tylko do celów, do których zostało zaprojektowane. Każde inne użycie jest uważane za niewłaściwe. Użytkownik jest w pełni odpowiedzialny za jakiegokolwiek ewentualne straty lub szkody spowodowane przez niewłaściwe użycie. Urządzenie to nie zostało zaprojektowane do użytku komercyjnego lub przemysłowego. Gwarancja nie będzie miała zastosowania, jeśli urządzenie jest używane do celów komercyjnych, przemysłowych lub innych tego typu.





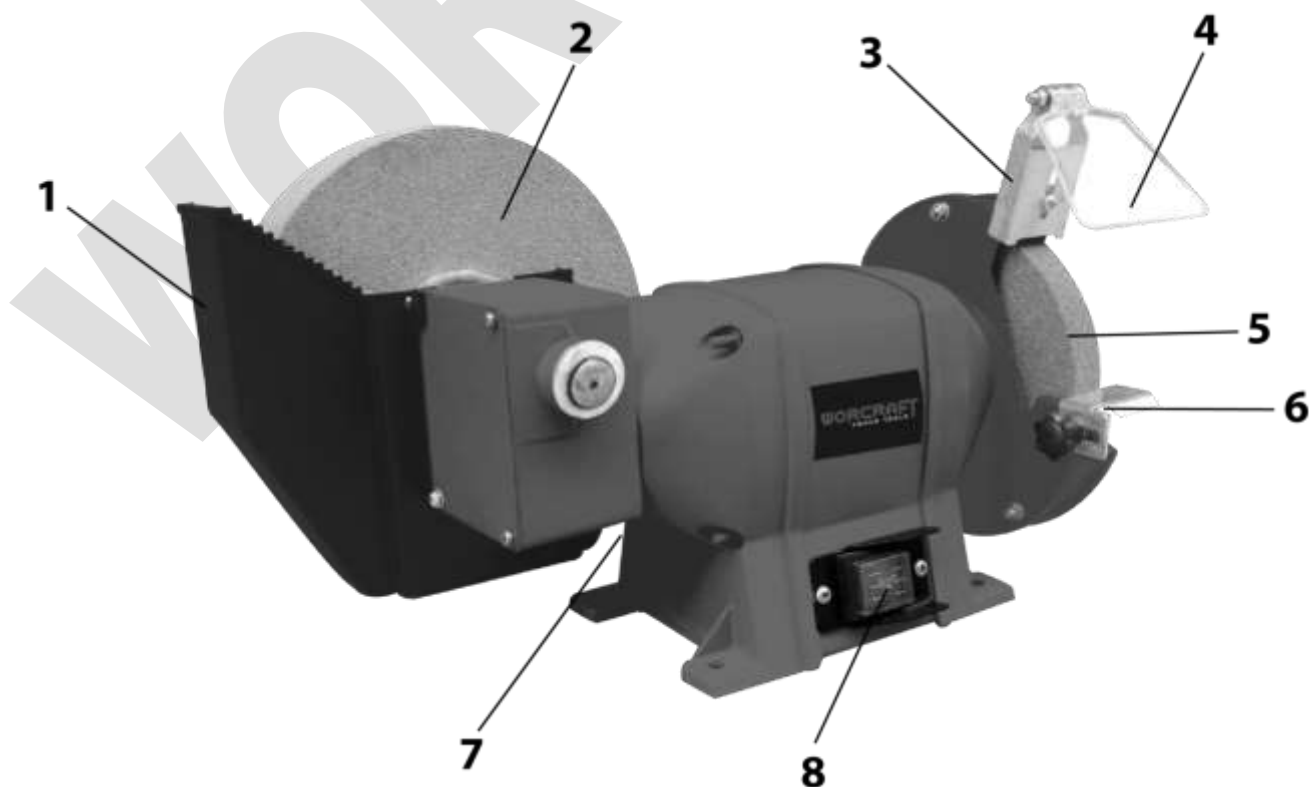



**PARAMETRY TECHNICZNE**

|  |   |                            |
|--|---|----------------------------|
|   | <b>NAPIĘCIE / CZĘSTOTLIWOŚĆ</b>             | 230 V / 50 Hz              |
|   | <b>MOC</b>                                  | 250 W                      |
|  | <b>PRĘDKOŚĆ BEZ OBCIĄŻENIA</b>              | 2950/134 min <sup>-1</sup> |
|  | <b>WYMIAR TARCZY SZLIFIERSKIEJ NA SUCHO</b> | 150 x 20 x 12,7 mm         |
|  | <b>WYMIAR TARCZ DO SZLIFOWANIA NA MOKRO</b> | 200 x 40 x 20 mm           |

**CZĘŚCI PRODUKTU**

|   |                             |   |                                    |
|---|-----------------------------|---|------------------------------------|
| 1 | Pojemnik na wodę            | 5 | Tarcza do szlifowania na sucho     |
| 2 | Tarcza szlifierska na mokro | 6 | Wsparcie narzędziowe               |
| 3 | Uchwyt mocujący             | 7 | Przewód zasilający (tylny)         |
| 4 | Płyta ochronna              | 8 | Przełącznik włączający/wyłączający |

### WYJAŚNIENIE SYMBOLI

|   |  |
|---|--|
|  | Przeczytaj instrukcję obsługi.   |
|  | Nosić okulary ochronne.  |
|  | Nosić rękawice ochronne.   |
|  | Nie wyrzucać jak zwykłych odpadów domowych. Zamiast tego należy skontaktować się z centrum recyklingu w sposób przyjazny dla środowiska. Proszę dbać o ochronę środowiska. |
|  | Nosić okulary ochronne słuchu.   |
|  | Produkt jest zgodny z obowiązującymi dyrektywami europejskimi, a metoda oceny zgodności z nimi została wdrożona.   |
|  | Jeśli przewód jest zepsuty, nie używaj go więcej.  |
|  | Podwójna ochrona izolacyjna II. Uziemienie nie jest wymagane.  |

### OGÓLNE ZASADY BEZPIECZEŃSTWA

Przeczytaj wszystkie ostrzeżenia i instrukcje dotyczące bezpieczeństwa. Niestosowanie się do ostrzeżeń i instrukcji może spowodować porażenie prądem elektrycznym, pożar i/lub poważne obrażenia ciała. Ostrzeżenia i instrukcje dotyczące bezpieczeństwa należy zachować do wykorzystania w przyszłości. Termin "narzędzie elektryczne" w ostrzeżeniach dotyczących bezpieczeństwa odnosi się do narzędzia elektrycznego zasilanego z sieci elektrycznej (przewodowego) lub akumulatorowego (beprzewodowego).

#### 1) BEZPIECZEŃSTWO UŻYTKOWANIA

- Miejsce pracy musi być czyste i odpowiednio oświetlone. Wypadki mogą się zdarzyć w ciemnych i nieuporządkowanych miejscach.
- Nie używać narzędzia elektrycznego w obszarach zagrożonych wybuchem lub obecnością płynów, gazów lub pyłu. Urządzenie elektryczne może wytwarzać iskry, które mogłyby zapalić pył lub opary.
- Podczas używania narzędzia elektrycznego należy trzymać dzieci i inne osoby w miejscu niedostępnym. Jeśli ktoś będzie zakłócał pracę, możesz stracić kontrolę nad urządzeniem.

#### 2) BEZPIECZEŃSTWO ELEKTRYCZNE

- Końcówki wtyczki elektrycznej powinny być kompatybilne z gniazdem. Nigdy nie należy modyfikować kabla elektrycznego w żaden sposób. Jeśli wtyczka urządzenia posiada kołek uziemiający, nigdy nie należy podłączać go za pomocą adaptera dwukierunkowego lub innych adapterów. Nieuszkodzone wtyczki i gniazda obniżają ryzyko porażenia prądem. Uszkodzone lub splątane kable zwiększają ryzyko porażenia prądem elektrycznym. Jeżeli kabel jest uszkodzony, należy go zastąpić podobnym przewodem, który można uzyskać od producenta lub jego przedstawiciela handlowego.
- Operator nie może dotykać swoim ciałem uziemionych przedmiotów, takich jak rurociąg, urządzenie do centralnego ogrzewania, kuchenki lub lodówki. Jeśli ciało jest połączone z podłożem, ryzyko porażenia prądem jest wyższe.
- Trzymać narzędzie elektryczne z dala od deszczu, wilgotności lub wody. Nigdy nie dotykać narzędzia elektrycznego mokrymi rękami. Nigdy nie myć narzędzia elektrycznego pod bieżącą wodą z kranu i nigdy nie zanurzać go w wodzie.
- Kabel nie może być nadmiernie rozciągany. Nigdy nie należy odłączać narzędzia elektrycznego poprzez wyciąganie kabla. Przetrzymać kabel z dala od ciepłych przedmiotów, oleju, ostrych krawędzi lub ruchomych części. Uszkodzone lub splątane kable zwiększają ryzyko porażenia prądem.

- Nigdy nie pracuj z narzędziem z uszkodzonym przewodem lub wtyczką, lub jeśli upadło na ziemię i zostało uszkodzone.
- Używając narzędzia na zewnątrz, użyj przedłużacza nadającego się do użytku zewnętrznego. W ten sposób zmniejsza się ryzyko porażenia prądem.
- W przypadku używania elektronarzędzia w miejscach wilgotnych należy stosować zasilacz zabezpieczony urządzeniem prądu resztkowego. Urządzenie różnicowo-prądowe zmniejsza ryzyko porażenia prądem. Określenie »urządzenie prądu resztkowego« posiada równoważny termin »wyłącznik różnicowy prądu« lub »urządzenie prądu szczytkowego«.
- Narzędzie elektryczne należy trzymać w izolowanym miejscu przeznaczone do tego celu, ponieważ może się ono spotkać z narzędziami tnącymi lub wierzącymi z ukrytym przewodem lub własnym kablem.

### **3) BEZPIECZEŃSTWO OSOBISTE**

- Zachowaj ostrożność podczas używania narzędzia elektrycznego, zwracaj szczególną uwagę na swoją pracę. Koncentruj się na pracy. Nie należy pracować z elektronarzędziem w trakcie zmęczenia lub gdy jest się pod wpływem narkotyków, alkoholu lub leków. Ludzie mogą doznać poważnych obrażeń nawet podczas chwilowej nieuwagi podczas korzystania z narzędzia elektrycznego. Podczas obsługi urządzenia nie należy jeść, pić ani palić.
- Należy używać wyposażenia ochronnego. Zawsze należy nosić ochronę oczu. Stosować odpowiednie środki ochrony indywidualnej. Środki ochrony osobistej, takie jak półmaska, buty ochronne z podeszwą antypoślizgową, odzież na głowę lub ochrona uszu, zmniejszają ryzyko urazów, gdy są używane zgodnie z warunkami pracy.
- Staraj się nie włączać przypadkowo narzędzia elektrycznego. Nie należy przesuwając narzędzia elektrycznego podłączonego do zasilania lub kciukiem na przełączniku. Przed podłączeniem narzędzia upewnij się, że przełącznik znajduje się w pozycji „wyłącz”. Przesuwanie narzędzia elektrycznego kciukiem umieszczonym na przełączniku lub podłączanie wtyczki do gniazda przy włączonym narzędziu może spowodować poważne obrażenia.
- Usuń wszystkie klucze i narzędzia konserwacyjne podczas podłączania narzędzia. Taki klucz lub narzędzie nieusunięte z obracającej części narzędzia elektrycznego może spowodować obrażenia.
- Zawsze miej stabilną postawę i zachowaj równowagę. Pracuj w miejscach łatwo dostępnych. Nigdy nie przeceniaj siebie. Nie używać narzędzia elektrycznego, gdy jesteś zmęczony.
- Należy nosić odpowiednie ubrania. Należy nosić odzież ochronną. Nie należy nosić luźnych ubrań ani biżuterii. Upewnij się, że włosy, ubrania, rękawice lub inne części ciała nie byłyby zbyt blisko obracających się lub gorących części narzędzia.
- Podłączanie narzędzia do ekstraktora pyłu. Jeżeli możliwe jest podłączenie narzędzia do ekstraktora pyłu, należy upewnić się, że jest on prawidłowo wykonany i właściwie używany. Stosowanie takich urządzeń może zmniejszyć ryzyko związane z pyłem.
- Element roboczy musi być solidnie zabezpieczony. Przy mocowaniu elementu roboczego należy używać zacisku lub imadła.
- Wyrób nie może być używany przez osoby (w tym dzieci) o ograniczonych zdolnościach fizycznych, sensorycznych lub umysłowych lub osoby nieposiadające doświadczenia, jeżeli nie są nadzorowane lub nie zostały poinstruowane, aby używać sprzęt przez osobę odpowiedzialną za ich bezpieczeństwo. Dzieci muszą być nadzorowane, aby nie bawiły się urządzeniem.

### **4) UŻYWANIE I OBSŁUGA**

- W przypadku wystąpienia jakichkolwiek problemów podczas pracy, przed każdym czyszczeniem lub konserwacją, podczas każdego przenoszenia lub po zakończeniu pracy, należy zawsze odłączyć narzędzie elektryczne! Nigdy nie używaj urządzenia elektrycznego, jeśli zostanie uszkodzone w jakikolwiek sposób.
- Jeśli narzędzie powoduje nietypowy dźwięk lub pachnie dziwnie, natychmiast przerwać pracę.
- Nie obciążać nadmiernie narzędzia elektrycznego. Narzędzie elektryczne będzie działało lepiej i bezpieczniej, jeśli będzie działało z planowaną prędkością. Użyj właściwego narzędzia do określonego celu. Odpowiednie narzędzie wykonuje pracę w sposób właściwy i bezpieczny.
- Nie używać narzędzia elektrycznego, które nie może być bezpiecznie włączane lub wyłączane. Stosowanie takiego narzędzia jest niebezpieczne. Uszkodzony przełącznik powinien być naprawiany za pomocą autoryzowanego serwisu.
- Przed przystąpieniem do regulacji narzędzia, wymiany części zamiennych lub konserwacji należy odłączyć urządzenie. Powinno to ograniczyć ryzyko przypadkowego startu.
- Przechowywać nieużywane narzędzie elektryczne z dala od dzieci lub osób nieupoważnionych. Użycie narzędzia elektrycznego przez osobę niedoświadczoną może być niebezpieczne. Trzymaj narzędzie elektryczne w suchym i bezpiecznym miejscu.

- Utrzymuj narzędzie elektryczne w dobrym stanie. Sprawdzaj regularnie ruchome części i ich ruchy. Sprawdzaj, czy osłony zabezpieczające lub inne części nie są uszkodzone, w przeciwnym razie mogą zagrażać bezpiecznej eksploatacji narzędzia elektrycznego. Jeżeli narzędzie jest uszkodzone, należy zapewnić jego naprawę przed następnym użyciem. Wiele obrażeń zostało spowodowanych nieprawidłową konserwacją narzędzi elektrycznych.
- Narzędzia tnące powinny być ostre i czyste. Właściwie obsługiwane i zastrzone narzędzia ułatwiają operację, zapobiegają ryzyku zranienia, a praca z nimi może być łatwo kontrolowana. Używanie narzędzi innych niż wymienione w instrukcji obsługi lub zalecane przez dostawcę może spowodować jego uszkodzenie.
- Używaj narzędzia elektrycznego, akcesoriów, narzędzi roboczych itp. zgodnie z tymi instrukcjami oraz w sposób określony dla danego narzędzia elektrycznego, w zakresie warunków pracy i rodzaju pracy. Korzystanie z narzędzia w celach innych niż jego zaprojektowane może powodować niebezpieczne zdarzenia.

## 5) SERWISOWANIE

- Proszę zlecać naprawę urządzenia tylko wykwalifikowanej osobie za pomocą identycznych części zamiennych. W ten sposób zapewnisz taki sam poziom bezpieczeństwa urządzenia elektrycznego, jak przed jego naprawą.

### INSTRUKCJA BEZPIECZEŃSTWA DLA SZLIFIEREK WIELOFUNKCYJNYCH

- Używaj okularów ochronnych i pracuj tylko z zainstalowanym szkłem ochronnym na iskry.
- Używać tylko odpowiednich tarcz szlifierskich.
- Tarcze szlifierskie należy przechowywać w suchym miejscu, w możliwie stabilnej temperaturze.
- Do mocowania narzędzi szlifierskich można używać tylko dostarczonych kołnierzy ściernic. Flansze ściernic muszą być tej samej wielkości i kształtu. Warstwy pośrednie pomiędzy kołnierzem ściernicy a narzędziem szlifierskim muszą być wykonane z elastycznego materiału, takiego jak guma, karton lub podobnego materiału. Otwory montażowe ściernic nie mogą być następnie wiercone.
- Przed rozpoczęciem pracy należy włączyć szlifierkę do pracy próbnej bez obciążenia na okres 5 minut. Podczas jazdy próbnej należy usunąć się ze strefy zagrożenia.
- Ustawić szlifierkę na twardej i równej powierzchni. Należy zwrócić uwagę, aby miejsce pracy miało odpowiednią wysokość, aby można było pracować z maszyną w ergonomicznie korzystnej pozycji. Mocno przykręcić maszynę do podłoża. Do tego celu należy użyć odpowiednich śrub transportowych i nakrętek. W podstawie maszyny znajdują się w tym celu odpowiednie otwory.
- Przed podłączeniem wtyczki do gniazdka elektrycznego należy upewnić się, że włącznik/wyłącznik jest wyłączony. W ten sposób unikniesz niezamierzonego uruchomienia maszyny.
- Maksymalna dopuszczalna temperatura obudowy silnika: 80 °C
- Szlifierki nie mogą być eksploatowane bez urządzeń zabezpieczających. Przed rozpoczęciem pracy należy dokręcić pokrywę ochronną (osłonę przed iskrą), wspornik przedmiotu i płytę ochronną przed iskrą.
- Wsporniki przedmiotu obrabianego oraz górne regulowane osłony ochronne (osłony przeciwickrowe) powinny być zawsze ustawione jak najbliżej narzędzia szlifierskiego. Dla bezpiecznej pracy należy zachować następujące odstępki:

|   | Odległość |
|---|-----------|
| Ostona przeciwickrowa / tarcza szlifierska            | < 2 mm    |
| Podkładki pod obrabiany przedmiot / Koła szlifierskie | < 2 mm    |

- Sprawdzić prześwity w trakcie szlifowania. Zużycie ściernic zwiększa luz. Następnie należy ponownie wyregulować wsporniki detalu i osłonę iskrową.
- Nie wolno używać uszkodzonych lub zdeformowanych ściernic.
- Przy wymianie tarcz szlifierskich należy zawsze odłączyć wtyczkę sieciową.
- Wyłączyć szlifierkę, odłączyć wtyczkę sieciową. Przy napełnianiu zbiornika na wodę należy wylać jak najmniej wody i nie dopuścić do przedostania się wody do silnika. Wytrzeć rozlaną wodę. Maksymalna pojemność zbiornika na wodę wynosi ok. 0,5 l.

## MONTAŻ I OBSŁUGA

### Składanie:

- Otwórz opakowanie i sprawdź, czy wszystkie elementy są obecne.
- Sprawdź maszynę szlifującą pod kątem widocznych wad.
- Przeczytać instrukcję obsługi.
- Przymocować szlifierkę do miejsca pracy za pomocą śrub.
- Ustawić górną osłonę przeciwiskrową tak, aby maksymalny odstęp pomiędzy ściernicą a osłoną przeciwiskrową wynosił  $< 2$  mm. (Rys. 1 do 3)
- Ustawić wspornik detalu w taki sposób, aby maksymalny odstęp pomiędzy tarczą szlifierską a wspornikiem detalu wynosił  $< 2$  mm. (Rys. 2 do 3)
- Sprawdzić, czy napięcie zasilania elektrycznego jest zgodne ze specyfikacją na tabliczce znamionowej maszyny. Wtyczka sieciowa szlifierki powinna pasować do używanego gniazda elektrycznego. Przed włożeniem wtyczki do gniazdka elektrycznego należy sprawdzić, czy wyłącznik zasilania jest wyłączony (wcisnąć wyłącznik z oznaczeniem "0").

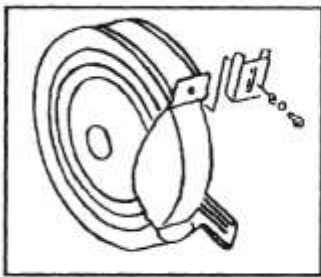

(1)

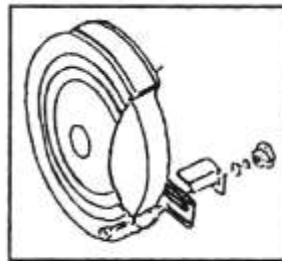

(2)

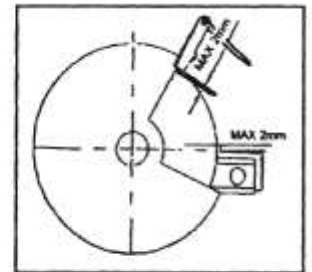

(3)

### Kontrola tarczy szlifierskiej:

Tarcza szlifierska ma zostać poddana testowi pierścieniowemu. Bezawaryjne ściernice posiadają wyraźny pierścień przy delikatnym uderzeniu np. młotkiem z tworzywa sztucznego. Natomiast ściernice z usterką wytwarzają tępy pierścień. Należy przeprowadzić jazdę testową. Należy wyjść ze strefy zagrożenia i pozwolić maszynie pracować na biegu jałowym przez 5 minut.

### Obsługa i użytkowanie:

- Sprawdzić narzędzia regulacyjne i trzymać je z dala od szlifierki.
- Ustawić i dokręcić wszystkie elementy nastawne (np. szybę ochronną przed iskrami, wspornik detalu itp.) zgodnie z niniejszą instrukcją obsługi.
- Przed użyciem należy przeprowadzić próbę pierścieniową ściernic i jazdę próbną bez obciążenia.
- Podczas szlifowania nie należy przykładać nadmiernej siły, aby uniknąć przeciążenia maszyny. Podczas szlifowania obrabiany przedmiot może się intensywnie nagrzewać. Od czasu do czasu należy ochłodzić obrabiany przedmiot, w przeciwnym razie istnieje niebezpieczeństwo poparzeń. Ta szlifierka jest przeznaczona do krótkotrwałego użytku. Wyłączyć maszynę najpóźniej po 30 minutach. Przed kontynuowaniem pracy należy odczekać, aż maszyna ostygnie do temperatury pokojowej.
- We wszystkich przypadkach należy unikać silnych uderzeń narzędzia w obracającą się tarczę szlifierską.

### Wymiana tarczy szlifierskiej (Rys. 4):

**UWAGA!** Minimalna dopuszczalna średnica ściernicy wynosi 110 mm.

- Wyciągnąć wtyczkę z gniazdka elektrycznego.
- Poluzować śruby mocujące pokrywę ochronną; zdjąć pokrywę ochronną.
- Odkręcić nakrętkę wału tarczy szlifierskiej i wyciągnąć kołnier, miękki element pośredni i tarczę



szlifierską z wału.

- Nasunąć nową ściernicę, miękki element pośredni i kołnierz na wałek.
- Chwyć nakrętkę wału i dokręć ją.
- Założyć pokrywę ochronną i przykręcić ją na miejsce.
- Wyregulować osłonę iskrową i wspornik przedmiotu obrabianego oraz zamontować tarczę szlifierską.
- Ściernica powinna zostać poddana próbie pierścieniowej i jazdzie próbnej bez obciążenia.
- Nie należy używać żadnych uszkodzonych lub zdeformowanych tarcz szlifierskich

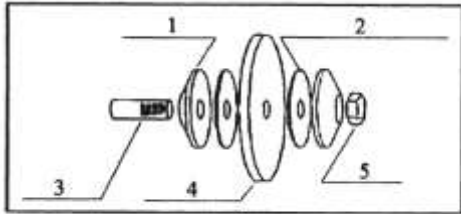

1. Kołnierz
2. Miękki element pośredni
3. Wał główny
4. Ściernica
5. Nakrętka

#### Zmiana wspornika roboczego:

Gdy wspornik detalu jest zużyty do grubości poniżej 1,5 mm, należy go wymienić. Proszę skontaktować się ze sprzedawcą i poprosić o oryginalne części zamienne. W przypadku użycia innych części zamiennych istnieje niebezpieczeństwo odniesienia obrażeń.

### KONSERWACJA

- Przed rozpoczęciem jakichkolwiek przeglądów lub konserwacji należy wyłączyć i odłączyć szlifierkę.
- Po każdym użyciu należy dokładnie wyczyścić szlifierkę stołową. Jeśli nie można usunąć zanieczyszczeń, należy użyć miękkiej szmatki zwilżonej wodą z mydłem. Nigdy nie używaj detergentów lub rozpuszczalników takich jak benzyna, alkohol czy amoniak! Rozpuszczalniki te mogą uszkodzić plastikowe części produktu.
- Regularnie sprawdzaj urządzenie, a jeśli znajdziesz jakiegokolwiek zużyte lub uszkodzone elementy, wymień je dla własnego bezpieczeństwa. Zużyte i uszkodzone części można wymieniać tylko w autoryzowanym centrum serwisowym lub u sprzedawcy, który jest w stanie je wymienić.
- Należy upewnić się, że używane są tylko oryginalne części zamienne Worcraft.

### OCHRONA ŚRODOWISKA



Przekreślony symbol pojemnika na kółkach na produktach lub dokumentach towarzyszących oznacza, że nie wolno dodawać używanych produktów elektrycznych i elektronicznych do zwykłych odpadów komunalnych. W celu prawidłowej utylizacji, odnowienia i recyklingu, należy dostarczyć te produkty do wyznaczonych punktów zbiórki, gdzie będą one przyjmowane bezpłatnie. Alternatywnie, w niektórych krajach można zwrócić swoje produkty do lokalnego sprzedawcy detalicznego przy zakupie równoważnego nowego produktu. Prawidłowa utylizacja tego produktu pomoże zachować cenne zasoby naturalne i pomoże zapobiec potencjalnemu negatywnemu wpływowi na środowisko i zdrowie ludzkie, który mógłby być skutkiem niewłaściwego usuwania odpadów. W celu uzyskania dalszych szczegółów należy skontaktować się z lokalnymi władzami lub najbliższym punktem zbiórki. Niewłaściwa utylizacja tego typu odpadów może skutkować nałożeniem kar pieniężnych zgodnie z przepisami krajowymi.